

0/0

PROPOSTA DE FORNECIMENTO DE PRODUTOS / SERVIÇOS**CNPJ:** 42.531.033/0001-08 **Fornecedor:** METALÚRGICA SILLOTT LTDA**E-mail:** jahenripaliticacoes@gmail.com**Endereço:** Rua Domingos Sanson 150 Galpão 05 - Vila Lalu - Jaraguá do Sul/SC - CEP 89256-180**Telefone:** 4132058738**Fax:****Celular:** 41996802009**Inscrição Estadual:** 261.163.299**Contador:** Clovis Rorato**Telefone contador:****Representante:** Jair Henrique de Paula**CPF:** 574.487.109-82**RG:** 4.078.061-0 PR**Endereço representante:** Rua Manoel Herrington Wambier 71 - Flarzinho - Curitiba/PR - CEP 82100-777**Telefone representante:** 41996802009**E-mail representante:** jahenripaliticacoes@gmail.com**Banco:** 104 - CEF**Agência:** 3077-5 - Jaraguá - Jaraguá do Sul/SC**Conta:** 2209-9**Data de abertura:****Fornecedor enquadrado como microempresa ou empresa de pequeno porte (para obter os benefícios da lei complementar nº 123/2006).****Lote:** 001 Lote 001

Nº Item	Descrição do Produto / Serviço	Qtde.	Unid.	Preço Máximo	Marca	Modelo	Preço Unitário	Preço Total
001	BALANÇO/SURF COM PRESSÃO DE PERNAS Aparelho fabricado em aço carbono, estrutura principal com tubo redondo 3.1/2" x 3 mm. E secundária com tubos redondos de 2" x 2,65 mm, 1.1/4" x 2 mm, 1" x 2 mm, dois assentos com bordas arredondadas e sem quinas com 350 x 270 x 130 com 2 mm, batente de borracha de 2", um cubo torneados de 2.1/2" x 2mm e um com 2" x 2,65 mm, dois rolamentos de 20x42mm e dois rolamentos de 30 x 62mm fixadas com parafusos e porcas galvanizadas 3/4", um eixo de barra redonda trefilada 175 x 30 mm, reforço triangular 150 x 60 x 3mm, dois pisanter vazados com bordas arredondadas e sem quinas com 140 x 320 x 2 mm, duas manoplas de borracha 1.1/4" x 150mm e duas manoplas de borracha 2" x 150mm, uma tampa externa 3.1/2", uma de 2.1/2" e uma 2" de plástico injetado, flange para fixação com 200 x 4 mm com 6 furos ovalizados 30x20mm para seis parabolds galvanizados 5/8" x 5". Processo de Soldagem Mig e Pintura a pó eletrostática precedida de banhos químicos. Adesivo com material antivandalismo, indicando os músculos trabalhados. Placa de alumínio com marca e demais informação do fabricante. Código do produto: OMIO618	10,00	UN	3.007,04	VAXX	FITNESS	3.005,00	30.050,00
002	DESENVOLVIMENTO DE OMBRO CADEIRANTE Aparelho fabricado em aço carbono, estrutura principal com tubo redondo 3.1/2" x 2 mm. E secundária com tubos redondos 2" x 2 mm, 1".1/4" x 2 mm, tampa externa 3.1/2" e 2" de plástico injetado, batente de borracha de 2", duas manoplas de borracha 1.1/4" x 150mm, um cubo torneado de 2" x 2 mm, um eixo de barra redonda trefilada 20 x 160 mm rosqueadas com porcas fixadoras travantes, dois rolamentos duplos de 20 x 42mm fixadas com parafusos e porcas galvanizadas, dois discos de peso com 300 x 8 mm, flange para fixação com 200 x 4 mm com 4 furos ovalizados 30x20mm para quatro parabolds galvanizados 5/8" x 3". Processo de Soldagem Mig e Pintura a pó eletrostática precedida de banhos químicos. Adesivo com material antivandalismo indicando os músculos trabalhados. Placa de alumínio com marca e demais informação do fabricante Código do produto: APCO308	1,00	UN	1.967,20	VAXX	FITNESS	1.965,00	1.965,00
003	ELÍPTICO MECÂNICO Aparelho fabricado em aço carbono, estrutura principal com tubo redondo 2.1/2" x 3 mm. E secundária com tubos redondos de 2" x 2,65 mm, 1.1/2" x 2 mm, 1".1/4" x 2 mm, retangular de 30 x 50 x 2 mm, chapa calandrada em formato "U" 40 x 25 mm por 1/4", reforço triangular 50 x 75 x 3mm, dois pisanter vazados com bordas arredondadas e sem quinas com 140 x 320 x 2 mm, pé de vela, tampa externa de 2.1/2" e 2" de plástico injetado, quatro cubos torneados de 2" x 2mm e dois com 1".1/2" x 2 mm, um eixo de barra redonda trefilada 20 x 420 mm rosqueadas com porcas fixadoras travantes, quatro rolamentos duplos de 20 x 42mm na e dois rolamentos duplos de 12 x 32mm fixadas com parafusos e porcas galvanizadas 80mm, duas manoplas de	10,00	UN	2.812,29	VAXX	FITNESS	2.810,00	28.100,00

0/0

PROPOSTA DE FORNECIMENTO DE PRODUTOS / SERVIÇOS**CNPJ:** 42.531.033/0001-08 **Fornecedor :** METALÚRGICA SILLOTT LTDA**E-mail:** jahenripaliticacoes@gmail.com**Endereço :** Rua Domingos Sanson 150 Galpão 05 - Vila Lala - Jaraguá do Sul/SC - CEP 89256-180**Telefone:** 4132058738**Fax:****Celular:** 41996802009**Inscrição Estadual:** 261.163.299**Contador:** Clovis Rorato**Telefone contador:****Representante:** Jair Henrique de Paula**CPF:** 574.487.109-82**RG:** 4.078.061-0 PR**Endereço representante:** Rua Manoel Herrington Wambier 71 - Pilarzinho - Curitiba/PR - CEP 82100-777**Telefone representante:** 41996802009**E-mail representante:** jahenripaliticacoes@gmail.com**Banco:** 104 - CEF**Agência:** 3077-5 - Jaraguá - Jaraguá do Sul/SC**Conta:** 2209-9**Data de abertura:****Fornecedor enquadrado como microempresa ou empresa de pequeno porte (para obter os benefícios da lei complementar nº 123/2006).****Lote :** 001 Lote 001

Nº Item	Descrição do Produto / Serviço	Qtde.	Unid.	Preço Máximo	Marca	Modelo	Preço Unitário	Preço Total
004	borracha 1.1/4" x 200mm, flange para fixação com 200 x 4 mm com 6 furos ovalizados 30x20mm para seis parabolds galvanizados 5/8" x 3". Processo de Soldagem Mig e Pintura a pó eletrostática precedida de banhos químicos. Adesivo com material antivandalismo, indicando os músculos trabalhados. Placa de alumínio com marca e demais informação do fabricante. Código do produto: OMIO111	10,00	UN	3.787,97	VAXX	FITNESS	3.785,00	37.850,00
005	JOGO DE BARRAS COM ESPALDAR Aparelho fabricado em aço carbono, estrutura principal com tubo redondo 3.1/2" x 1,5 mm. E secundária com tubos redondos 1".1/4" x 1,50 mm, flange de fixação 200x4mm com 4 furos ovalizados 30x20mm, para quatro parabolds galvanizados 5/8" x 3", tampa externa 3.1/2"de de plástico injetado. Processo de Soldagem Mig e Pintura a pó eletrostática precedida de banhos químicos. Adesivo com material antivandalismo, indicando os músculos trabalhados. Placa de alumínio com marca e demais informação do fabricante. Código do produto: OMIO101	10,00	UN	2.895,62	VAXX	FITNESS	2.893,00	28.930,00
006	SIMULADOR DE CAMINHADA Aparelho fabricado em aço carbono, estrutura principal com tubo redondo 2.1/2" x 2 mm. E secundária com tubos redondos de 2" x 2,65 mm, , 1".1/4" x 2 mm, reforço triangular 50 x 75 x 3mm, dois pisanetes vazados com bordas arredondadas e sem quinas com 140 x 320 x 2 mm, tampa externa 2"de plástico injetado, quatro cubos torneados de 2" x 2mm, dois eixos de barra redonda trefilada 19,05 x 200 mm rosqueadas com porcas fixadoras travantes, quatro rolamentos duplos de 20 x 42mm na parte superior, flange para fixação com 200 x 1/4' com 4 furos ovalizados 30x20mm para quatro parabolds galvanizados 5/8" x 3". Processo de Soldagem Mig e Pintura a pó eletrostática precedida de banhos químicos. Adesivo com material antivandalismo, indicando os músculos trabalhados. Placa de alumínio com marca e demais informação do fabricante. Código do produto: AMIO605	10,00	UN	3.321,40	VAXX	FITNESS	3.320,00	33.200,00
	SIMULADOR DE ESQUI Aparelho fabricado em aço carbono, estrutura principal com tubo redondo 2.1/2" x 2 mm. E secundária com tubos redondos de 2" x 2,65 mm, 1".1/2" x 2 mm, 1".1/4" x 2 mm, 1" x 2 mm, retangular de 30 x 50 x 2 mm, chapa calandrada em formato "U" 40 x 25 mm por 1/4", reforço triangular 50 x 75 x 3mm, dois pisanetes vazados com bordas arredondadas e sem quinas com 140 x 320 x 2 mm, tampa externa 2" de plástico injetado, quatro cubos torneados de 2" x 2mm e quatro com 1".1/2" x 2 mm, dois eixos de barra redonda trefilada 19,05 x 420 mm rosqueadas com porcas fixadoras travantes, quatro rolamentos duplos de 20 x 42mm na parte superior e quatro rolamentos duplos de 12 x 32mm fixadas com parafusos e porcas galvanizadas 80mm, manoplas de borracha 1.1/4" x 200mm, flange para fixação com 200 x 1/4' com 4 furos							

0/0

PROPOSTA DE FORNECIMENTO DE PRODUTOS / SERVIÇOS**CNPJ:** 42.531.033/0001-08 **Fornecedor:** METALÚRGICA SILLOTT LTDA**E-mail:** jahenripaliticacoes@gmail.com**Endereço:** Rua Domingos Sanson 150 Galpão 05 - Vila Lalu - Jaraguá do Sul/SC - CEP 89256-180**Telefone:** 4132058738**Fax:****Celular:** 41996802009**Inscrição Estadual:** 261.163.299**Contador:** Clovis Rorato**Telefone contador:****Representante:** Jair Henrique de Paula**CPF:** 574.487.109-82**RG:** 4.078.061-0 PR**Endereço representante:** Rua Manoel Herrington Wambier 71 - Pilarzinho - Curitiba/PR - CEP 82100-777**Telefone representante:** 41996802009**E-mail representante:** jahenripaliticacoes@gmail.com**Banco:** 104 - CEF**Agência:** 3077-5 - Jaraguá - Jaraguá do Sul/SC**Conta:** 2209-9**Data de abertura:****Fornecedor enquadrado como microempresa ou empresa de pequeno porte (para obter os benefícios da lei complementar nº 123/2006).****Lote:** 001 Lote 001

Nº Item	Descrição do Produto / Serviço	Qtde.	Unid.	Preço Máximo	Marca	Modelo	Preço Unitário	Preço Total
	ovalizados 30x20mm para quatro parabolds galvanizados 5/8" x 3". Processo de Soldagem Mig e Pintura a pó eletrostática precedida de banhos químicos. Adesivo com material antivandalismo, indicando os músculos trabalhados. Placa de alumínio com marca e demais informação do fabricante. Código do produto: AMIO604							
007	SIMULADOR DE REMADA Aparelho fabricado em aço carbono, estrutura principal com tubo redondo 2.1/2" x 2 mm. E secundária com tubos redondos de 2" x 2,65 mm, 1".1/2" x 2 mm, 1".1/4" x 2 mm, chapa calandrada em formato "U" 40 x 25 mm por 1/4", reforço triangular 50 x 75 x 3mm, um assento com bordas arredondadas e sem quinças com 350 x 270 x 130com 2mm, batente de borracha de 2", um cubo torneados de 2" x 2mm e três com 1".1/2" x 2 mm, dois rolamentos duplos de 20 x 42mm e seis rolamentos duplos de 12 x 32mm fixadas com parafusos e porcas galvanizadas 80mm quatro manoplas de borracha 1.1/4" x 150mm, flange para fixação com 200 x 1/4" com 4 furos ovalizados 30x20mm para quatro parabolds galvanizados 5/8" x 3". Processo de Soldagem Mig e Pintura a pó eletrostática precedida de banhos químicos. Adesivo com material antivandalismo, indicando os músculos trabalhados. Placa de alumínio com marca e demais informação do fabricante. Código do produto: AMIO607	10,00	UN	2.647,53	VAXX	FITNESS	2.645,00	26.450,00
008	SUPINO CADEIRANTE Aparelho fabricado em aço carbono, estrutura principal com tubo redondo 2.1/2" x 2 mm. E secundária com tubos redondos de 2" x 2,65 mm, 1".1/2" x 2 mm, 1".1/4" x 2 mm, chapa calandrada em formato "U" 40 x 25 mm por 1/4", batente de borracha de 2", dois cubo torneados com 1".1/2" x 2 mm, quatro rolamentos duplos de 12 x 32mm fixadas com parafusos e porcas galvanizadas 80 mm, duas manoplas de borracha 1.1/4" x 150mm, dois discos de peso com 300 x 8 mm, três orelhas de fixação 60 x 35 x 4 mm com furo de 10 mm para parabolds galvanizados 3/8" x 3". Processo de Soldagem Mig e Pintura a pó eletrostática precedida de banhos químicos. Adesivo com material antivandalismo, indicando os músculos trabalhados. Placa de alumínio com marca e demais informação do fabricante Código do produto: APCO304	1,00	UN	2.222,60	VAXX	FITNESS	2.220,00	2.220,00
009	VOLANTE DE ROTAÇÃO DIAGONAL CONJUGADO COM VERTICAL Aparelho fabricado em aço carbono, estrutura principal com tubo redondo 3.1/2" x 2 mm. E secundária com tubos redondos 1".1/4" x 2 mm, 1" x 2 mm, tampa externa 2" e duas tampa de 2" de plástico injetado, três cubos torneados de 2" x 2mm, dois eixos de barra redonda trefilada 20 x 160 mm e um eixo de barra redonda trefilada 20 x 175 mm rosqueadas com porcas fixadoras travantes, três rolamentos duplos de 20 x 42mm fixadas com parafusos e porcas galvanizadas, esferas de nylon preto com Ø 50mm, dois volantes circulares com Ø 500mm, e	1,00	UN	2.723,35	VAXX	FITNESS	2.721,00	2.721,00

0/0

PROPOSTA DE FORNECIMENTO DE PRODUTOS / SERVIÇOS**CNPJ:** 42.531.033/0001-08 **Fornecedor:** METALÚRGICA SILLOTT LTDA**E-mail:** jahenripalicitacoes@gmail.com**Endereço:** Rua Domingos Sanson 150 Galpão 05 - Vila Lalu - Jaraguá do Sul/SC - CEP 89256-180**Telefone:** 4132058738**Fax:****Celular:** 41996802009**Inscrição Estadual:** 261.163.299**Contador:** Clovis Rorato**Telefone contador:****Representante:** Jair Henrique de Paula**CPF:** 574.487.109-82**RG:** 4.078.061-0 PR**Endereço representante:** Rua Manoel Herrington Wambier 71 - Pilarzinho - Curitiba/PR - CEP 82100-777**Telefone representante:** 41996802009**E-mail representante:** jahenripalicitacoes@gmail.com**Banco:** 104 - CEF**Agência:** 3077-5 - Jaraguá - Jaraguá do Sul/SC**Conta:** 2209-9**Data de abertura:****Fornecedor enquadrado como microempresa ou empresa de pequeno porte (para obter os benefícios da lei complementar nº 123/2006).****Lote:** 001 Lote 001

Nº Item	Descrição do Produto / Serviço	Qtde.	Unid.	Preço Máximo	Marca	Modelo	Preço Unitário	Preço Total
010	um volante Ø 700mm, flange para fixação com 200 x 4 mm com 4 furos ovalizados 30x20mm para quatro parabolds galvanizados 5/8" x 3". Processo de Soldagem Mig e Pintura a pó eletrostática precedida de banhos químicos. Adesivo com material antivandalismo indicando os músculos trabalhados. Placa de alumínio com marca e demais informação do fabricante. Código do produto: APCO315	10,00	UN	2.445,47	VAXX	FITNESS	2.443,00	24.430,00
	Aparelho fabricado em aço carbono, estrutura principal com tubo redondo 3.1/2" x 3 mm. E secundária com tubos redondos de 1". 1/4" x 2 mm, 1" x 2 mm, tampa externa 3.1/2" de plástico injetado, dois cubos torneados de 2" x 2mm, dois eixos de barra redonda trefilada 30 x 250 mm rosqueadas com porcas fixadoras travantes, dois rolamentos duplo de 20 x 42mm fixadas com parafusos e porcas galvanizadas, esferas de nylon preto com Ø 50mm, dois volantes circulares com Ø 700mm, flange para fixação com 300 x 4mm com 4 furos ovalizados 30x20mm para quatro parabolds galvanizados 5/8" x 3". Processo de Soldagem Mig e Pintura a pó eletrostática precedida de banhos químicos. Adesivo com material antivandalismo, indicando os músculos trabalhados. Placa de alumínio com marca e demais informação do fabricante. Código do produto: AMIO617							

PREÇO TOTAL DO LOTE: 215.916,00**TOTAL DA PROPOSTA:** 215.916,00

Validade da proposta: 60 dias

Prazo de entrega: 30 dias



METALÚRGICA SILLOTT LTDA
CNPJ: 42.531.033/0001-08

Equipamentos para academias Ar Livre e Brinquedos para Playground: Todos os equipamentos são fixados com parafusos Parabolts

(fornecido junto com os aparelhos), em piso de concreto.

Também disponível com chumbadores direto no concreto.

Fabricamos qualquer modelo e tamanho de equipamento de ginástica, inclusive os tipo PNE que sejam solicitados pelas prefeituras, seguem modelos ilustrativos de projetos caso seja necessário verificar outros modelos e a capacidade técnica da empresa estamos a disposição para esclarecimentos e eventual visita técnica se necessário , a VAXX tem o maior prazer em recebê-los !



CATÁLOGO 2021



www.delva.com.br



delva@delva.com.br

47 3370 3794

Delva fabricação @delvafabrica

Rua Domingos Sanson número 150 área 9 Jaraguá do sul - SC cep 89256180

Handwritten signature or mark.

Handwritten mark.

Ficha técnica dos equipamentos descrito junto ao catálogo.

Os Aparelhos serão coloridos conforme solicitação cliente.

Todos os equipamentos tem garantia de no mínimo 12 meses contra defeitos de fabricação.

Todos os equipamentos são fornecidos montados, acompanhado de manual de fixação através de fixadores modelo parabolts, anexado ao final desse catálogo.

"As dimensões apresentadas neste catálogo referem-se ao equipamento padrão, podendo os mesmos serem fabricados em medidas diversas por solicitação do cliente, desde que as medidas solicitadas atendam as normas técnicas de segurança."

* Todos os equipamentos também estão disponíveis em aço inox.



Prefeitura Municipal de Rio Grande - RS

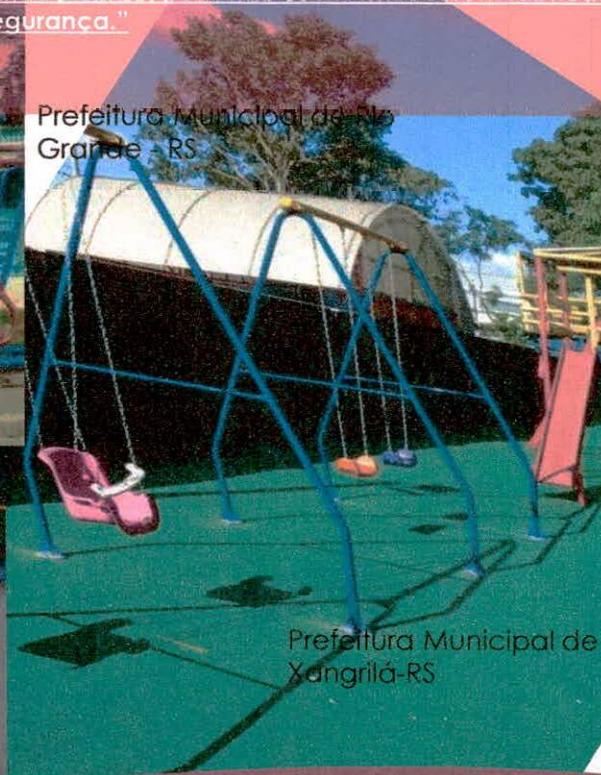

Prefeitura Municipal de Xangrilá-RS



www.delva.com.br



delva@delva.com.br



47 3370 3794



Delva fabricação @delvafabrica

Handwritten mark

Handwritten signature

vaxx fitness

ELÍPTICO MECÂNICO

Aparelho fabricado em aço carbono, estrutura principal com tubo redondo 2.1/2" x 3 mm. E secundária com tubos redondos de 2" x 2,65 mm, 1.1/2" x 2 mm, 1".1/4" x 2 mm, retangular de 30 x 50 x 2 mm, chapa calandrada em formato "U" 40 x 25 mm por 1/4", reforço triangular 50 x 75 x 3mm, dois pisantes vazados com bordas arredondadas e sem quininas com 140 x 320 x 2 mm, pé de vela, tampa externa de 2.1/2" e 2" de plástico injetado, quatro cubos torneados de 2" x 2mm e dois com 1".1/2" x 2 mm, um eixo de barra redonda trefilada 20 x 420 mm rosqueadas com porcas fixadoras travantes, quatro rolamentos duplos de 20 x 42mm na e dois rolamentos duplos de 12 x 32mm fixadas com parafusos e porcas galvanizadas 80mm, duas manoplas de borracha 1.1/4" x 200mm, flange para fixação com 200 x 4 mm com 6 furos ovalizados 30x20mm para seis paraboloids galvanizados 5/8" x 3". Processo de Soldagem Mig e Pintura a pó eletrostática precedida de banhos químicos. Adesivo com material antivandalismo, indicando os músculos trabalhados. Placa de alumínio com marca e demais informação do fabricante

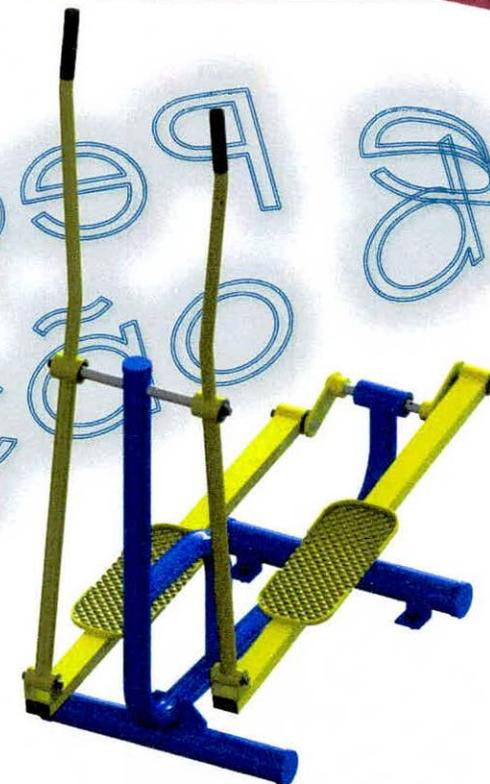
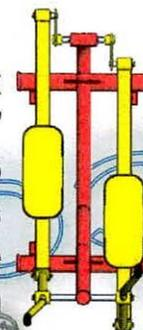
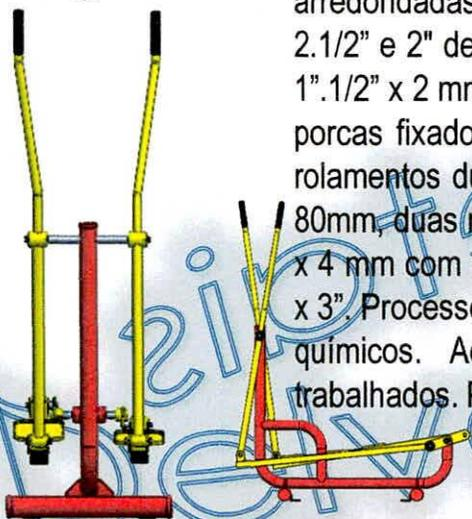
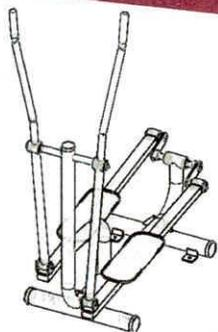

 www.delva.com.br



Delva fabricação
@delvafabrica

 delva@delva.com.br

 47 3370 3794

Handwritten mark

Handwritten signature

vaxx fitness

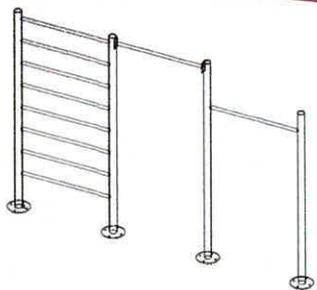

JOGO DE BARRAS COM ESPALDAR

Aparelho fabricado em aço carbono, estrutura principal com tubo redondo 3.1/2" x 1,5 mm. E secundária com tubos redondos 1".1/4" x 1,50 mm, flange de fixação 200x4mm com 4 furos ovalizados 30x20mm, para quatro parabolds galvanizados 5/8" x 3", tampa externa 3.1/2" de de plástico injetado. Processo de Soldagem Mig e Pintura a pó eletrostática precedida de banhos químicos. Adesivo com material antivandalismo, indicando os músculos trabalhados. Placa de alumínio com marca e demais informação do fabricante.

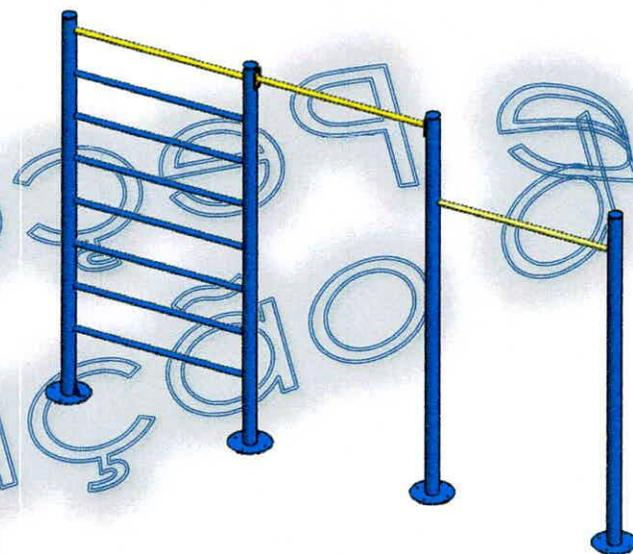
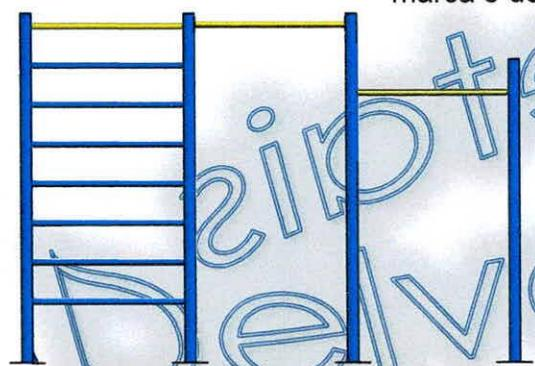

 www.delva.com.br



Delva fabricação
@delvafabrica

 delva@delva.com.br

 47 3370 3794

♂

7

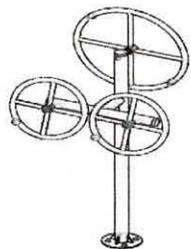

VOLANTE DE ROTAÇÃO DIAGONAL CONJUGADO COM VERTICAL CADEIRANTE

Aparelho fabricado em aço carbono, estrutura principal com tubo redondo 3 1/2" x 2 mm. E secundária com tubos redondos 1".1/4" x 2 mm, 1" x 2 mm, tampa externa 2" e duas tampa de 2" de plástico injetado, três cubos torneados de 2" x 2mm, dois eixos de barra redonda trefilada 20 x 160 mm e um eixo de barra redonda trefilada 20 x 175 mm rosqueadas com porcas fixadoras travantes, três rolamentos duplos de 20 x 42mm fixadas com parafusos e porcas galvanizadas, esferas de nylon preto com Ø 50mm, dois volantes circulares com Ø 500mm, e um volante Ø 700mm, flange para fixação com 200 x 4 mm com 4 furos ovalizados 30x20mm para quatro parabolos galvanizados 5/8" x 3". Processo de Soldagem Mig e Pintura a pó eletrostática precedida de banhos químicos. Adesivo com material antivandalismo indicando os músculos trabalhados. Placa de alumínio com marca e demais informação do fabricante

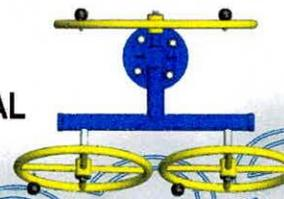
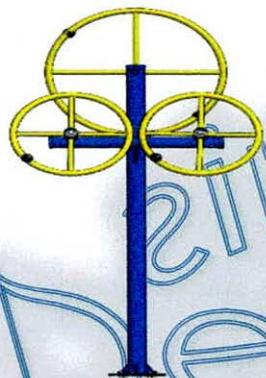

www.delva.com.br



Delva fabricação
@delvafabrica



delva@delva.com.br



47 3370 3794

6

h

vaxx fitness

DESENVOLVIMENTO DE OMBRO CADEIRANTE

Aparelho fabricado em aço carbono, estrutura principal com tubo redondo 3.1/2" x 2 mm. E secundária com tubos redondos 2" x 2 mm, 1".1/4" x 2 mm, tampa externa 3.1/2" e 2" de plástico injetado, batente de borracha de 2", duas manoplas de borracha 1.1/4" x 150mm, um cubo torneado de 2" x 2 mm, um eixo de barra redonda trefilada 20 x 160 mm rosqueadas com porcas fixadoras travantes, dois rolamentos duplos de 20 x 42mm fixadas com parafusos e porcas galvanizadas, dois discos de peso com 300 x 8 mm, flange para fixação com 200 x 4 mm com 4 furos ovalizados 30x20mm para quatro parabolds galvanizados 5/8" x 3".

Processo de Soldagem Mig e Pintura a pó eletrostática precedida de banhos químicos. Adesivo com material antivandalismo indicando os músculos trabalhados. Placa de alumínio com marca e demais informação do fabricante

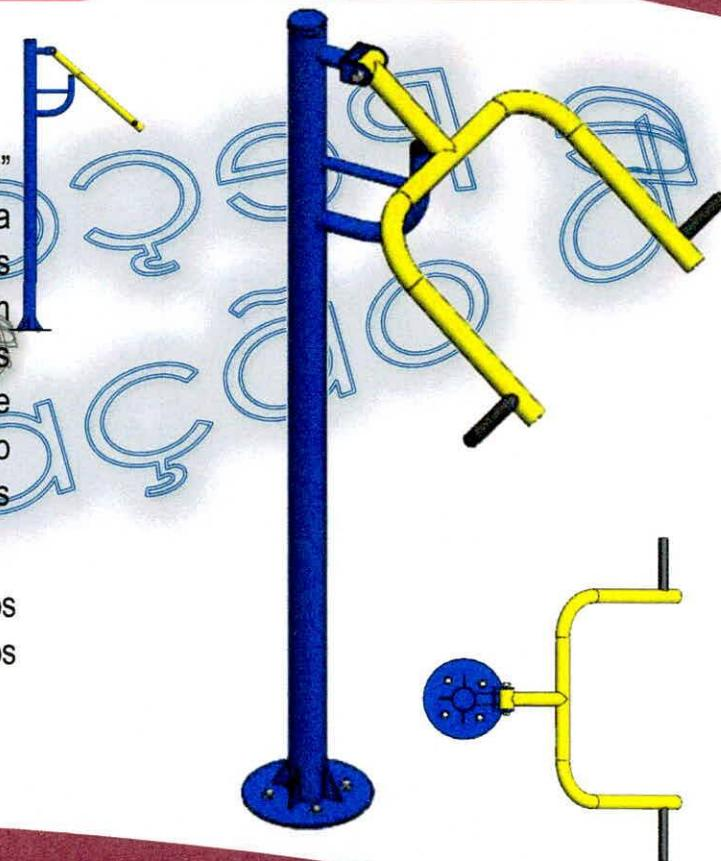
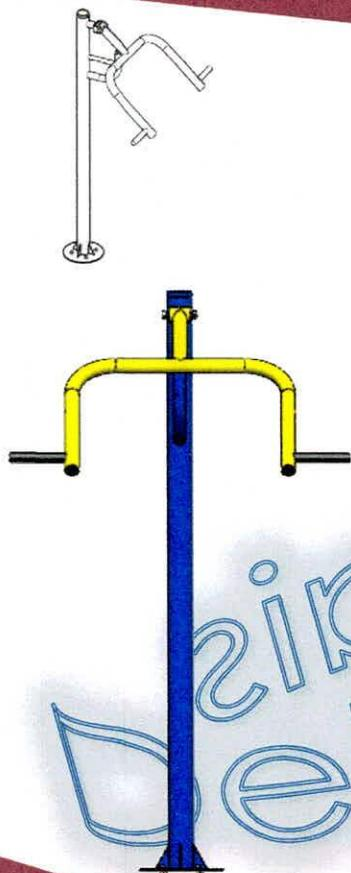

www.delva.com.br



Delva fabricação
@delvafabrica

delva@delva.com.br

47 3370 3794

vaxx fitness

SUPINO CADEIRANTE

Aparelho fabricado em aço carbono, estrutura principal com tubo redondo 2.1/2" x 2 mm. E secundária com tubos redondos de 2" x 2,65 mm, 1".1/2" x 2 mm, 1".1/4" x 2 mm, chapa calandrada em formato "U" 40 x 25 mm por 1/4", batente de borracha de 2", dois cubo torneados com 1".1/2" x 2 mm, quatro rolamentos duplos de 12 x 32mm fixadas com parafusos e porcas galvanizadas 80 mm, duas manoplas de borracha 1.1/4" x 150mm, dois discos de peso com 300 x 8 mm, três orelhas de fixação 60 x 35 x 4 mm com furo de 10 mm para parabolds galvanizados 3/8" x 3". Processo de Soldagem Mig e Pintura a pó eletrostática precedida de banhos químicos. Adesivo com material antivandalismo, indicando os músculos trabalhados. Placa de alumínio com marca e demais informação do fabricante

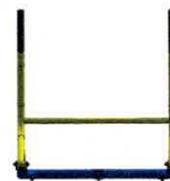
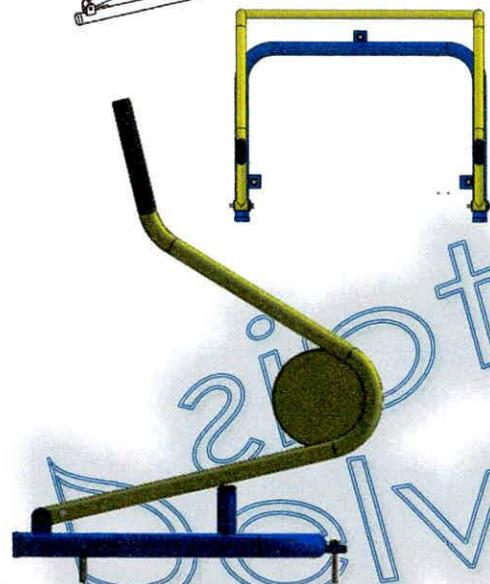
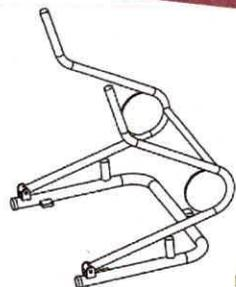

www.delva.com.br



Delva fabricação
@delvafabrica



delva@delva.com.br



47 3370 3794

vaxx fitness

SIMULADOR DE REMADA

Aparelho fabricado em aço carbono, estrutura principal com tubo redondo 2.1/2" x 2 mm. E secundária com tubos redondos de 2" x 2,65 mm, 1".1/2" x 2 mm, 1".1/4" x 2 mm, chapa calandrada em formato "U" 40 x 25 mm por 1/4", reforço triangular 50 x 75 x 3mm, um assento com bordas arredondadas e sem quinas com 350 x 270 x 130 com 2mm, batente de borracha de 2", um cubo torneados de 2" x 2mm e três com 1".1/2" x 2 mm, dois rolamentos duplos de 20 x 42mm e seis rolamentos duplos de 12 x 32mm fixadas com parafusos e porcas galvanizadas 80mm quatro manoplas de borracha 1.1/4" x 150mm, flange para fixação com 200 x 1/4" com 4 furos ovalizados 30x20mm para quatro parabolds galvanizados 5/8" x 3". Processo de Soldagem Mig e Pintura a pó eletrostática precedida de banhos químicos. Adesivo com material antivandalismo, indicando os músculos trabalhados. Placa de alumínio com marca e demais informação do fabricante.

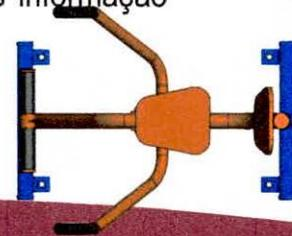
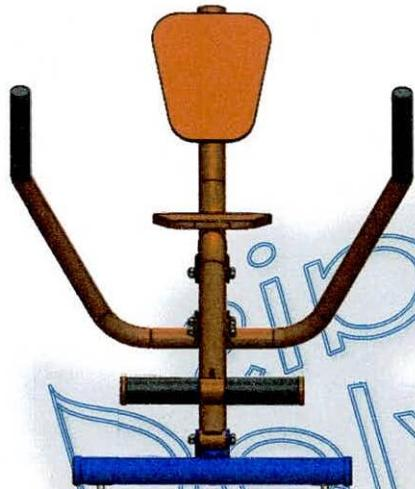
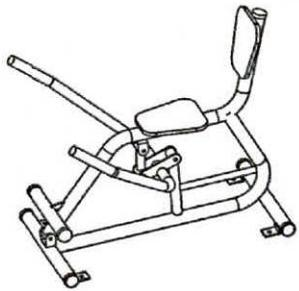

www.delva.com.br



Delva fabricação
@delvafabrica

delva@delva.com.br

47 3370 3794

vaxx fitness

BALANÇO/SURF COM PRESSÃO DE PERNAS

Aparelho fabricado em aço carbono, estrutura principal com tubo redondo 3.1/2" x 3 mm. E secundária com tubos redondos de 2" x 2,65 mm, 1.1/4" x 2 mm, 1" x 2 mm, dois assentos com bordas arredondadas e sem quinas com 350 x 270 x 130 com 2 mm, batente de borracha de 2", um cubo torneados de 2.1/2" x 2mm e um com 2" x 2,65 mm, dois rolamentos de 20x42mm e dois rolamentos de 30 x 62mm fixadas com parafusos e porcas galvanizadas 3/4", um eixo de barra redonda trefilada 175 x 30 mm, reforço triangular 150 x 60 x 3mm, dois pisantes vazados com bordas arredondadas e sem quinas com 140 x 320 x 2 mm, duas manoplas de borracha 1.1/4" x 150mm e duas manoplas de borracha 2" x 150mm, uma tampa externa 3.1/2", uma de 2.1/2" e uma 2" de plástico injetado, flange para fixação com 200 x 4 mm com 6 furos ovalizados 30x20mm para seis parabolos galvanizados 5/8" x 5". Processo de Soldagem Mig e Pintura a pó eletrostática precedida de banhos químicos. Adesivo com material antivandalismo, indicando os músculos trabalhados. Placa de alumínio com marca e demais informação do fabricante.

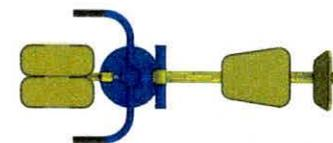
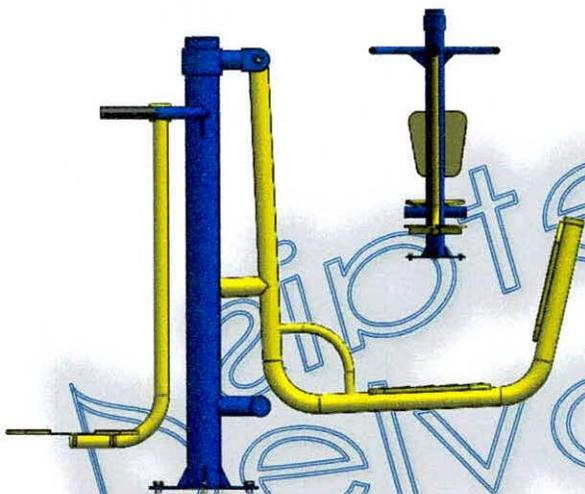
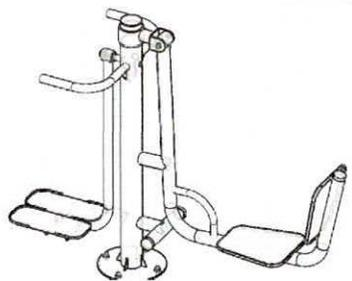

www.vaxx.com.br



Delva fabricação
@delvafabrica



delva@delva.com.br



47 3370 3794

vaxx fitness

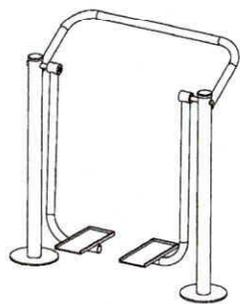

SIMULADOR DE CAMINHADA

Aparelho fabricado em aço carbono, estrutura principal com tubo redondo 2.1/2" x 2 mm. E secundária com tubos redondos de 2" x 2,65 mm, 1".1/4" x 2 mm, reforço triangular 50 x 75 x 3mm, dois pisantes vazados com bordas arredondadas e sem quinas com 140 x 320 x 2 mm, tampa externa 2" de plástico injetado, quatro cubos torneados de 2" x 2mm, dois eixos de barra redonda trefilada 19,05 x 200 mm rosqueadas com porcas fixadoras travantes, quatro rolamentos duplos de 20 x 42mm na parte superior, flange para fixação com 200 x 1/4" com 4 furos ovalizados 30x20mm para quatro parabolos galvanizados 5/8" x 3". Processo de Soldagem Mig e Pintura a pó eletrostática precedida de banhos químicos. Adesivo com material antivandalismo, indicando os músculos trabalhados. Placa de alumínio com marca e demais informação do fabricante.

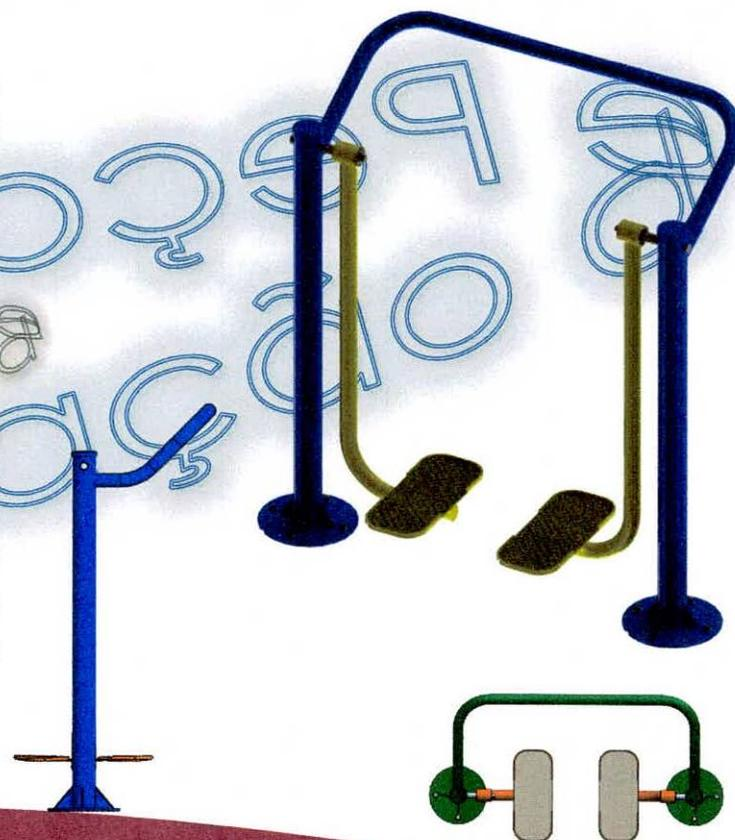
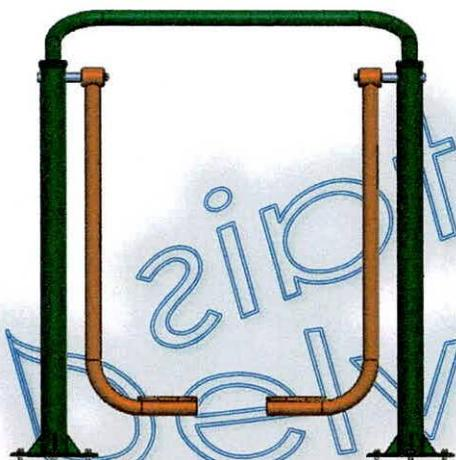

www.delva.com.br



Delva fabricação
@delvafabrica



delva@delva.com.br



47 3370 3794

vaxx fitness

SIMULADOR DE ESQUI

Aparelho fabricado em aço carbono, estrutura principal com tubo redondo 2.1/2" x 2 mm. E secundária com tubos redondos de 2" x 2,65 mm, 1".1/2" x 2 mm, 1".1/4" x 2 mm, 1" x 2 mm, retangular de 30 x 50 x 2 mm, chapa calandrada em formato "U" 40 x 25 mm por 1/4", reforço triangular 50 x 75 x 3mm, dois pisantes vazados com bordas arredondadas e sem quinas com 140 x 320 x 2 mm, tampa externa 2" de plástico injetado, quatro cubos torneados de 2" x 2mm e quatro com 1".1/2" x 2 mm, dois eixos de barra redonda trefilada 19,05 x 420 mm rosqueadas com porcas fixadoras travantes, quatro rolamentos duplos de 20 x 42mm na parte superior e quatro rolamentos duplos de 12 x 32mm fixadas com parafusos e porcas galvanizadas 80mm, manoplas de borracha 1.1/4" x 200mm, flange para fixação com 200 x 1/4" com 4 furos ovalizados 30x20mm para quatro parabolds galvanizados 5/8" x 3" Processo de Soldagem Mig e Pintura a pó eletrostática precedida de banhos químicos. Adesivo com material antivandalismo, indicando os músculos trabalhados. Placa de alumínio com marca e demais informação do fabricante.

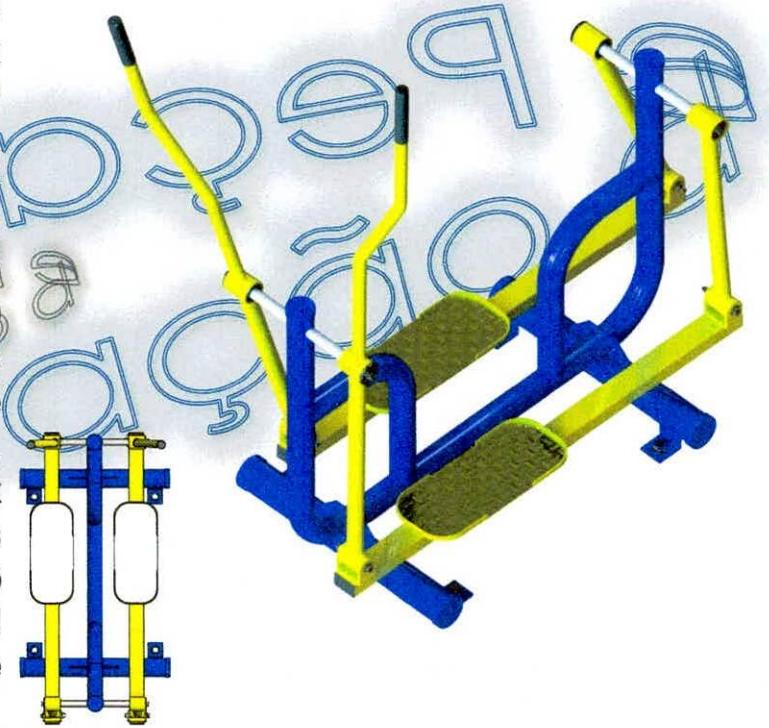
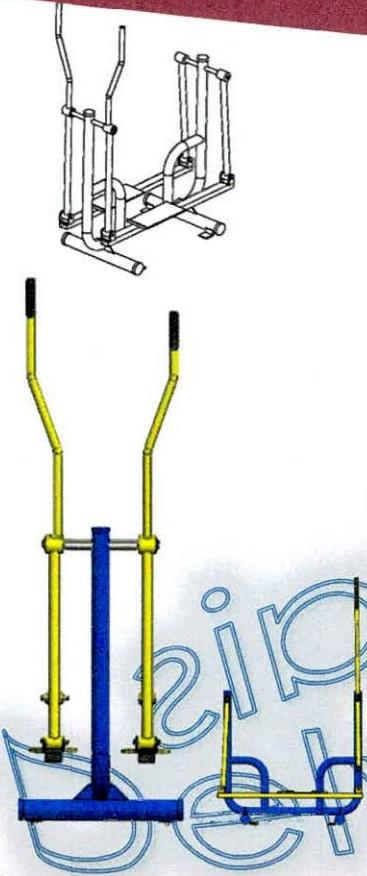

www.delva.com.br



Delva fabricação
@delvafabrica

delva@delva.com.br

47 3370 3794

o

f

vaxx fitness

VOLANTE DE ROTAÇÃO VERTICAL TRIPLO

Aparelho fabricado em aço carbono, estrutura principal com tubo redondo 3.1/2" x 3 mm. E secundária com tubos redondos de 1".1/4" x 2 mm, 1" x 2 mm, tampa externa 3.1/2" de plástico injetado, dois cubos torneados de 2" x 2mm, dois eixos de barra redonda trefilada 30 x 250 mm rosqueadas com porcas fixadoras travantes, dois rolamentos duplo de 20 x 42mm fixadas com parafusos e porcas galvanizadas, esferas de nylon preto com Ø 50mm, dois volantes circulares com Ø 700mm, flange para fixação com 300 x 4mm com 4 furos ovalizados 30x20mm para quatro parabolos galvanizados 5/8" x 3". Processo de Soldagem Mig e Pintura a pó eletrostática precedida de banhos químicos. Adesivo com material antivandalismo, indicando os músculos trabalhados. Placa de alumínio com marca e demais informação do fabricante.

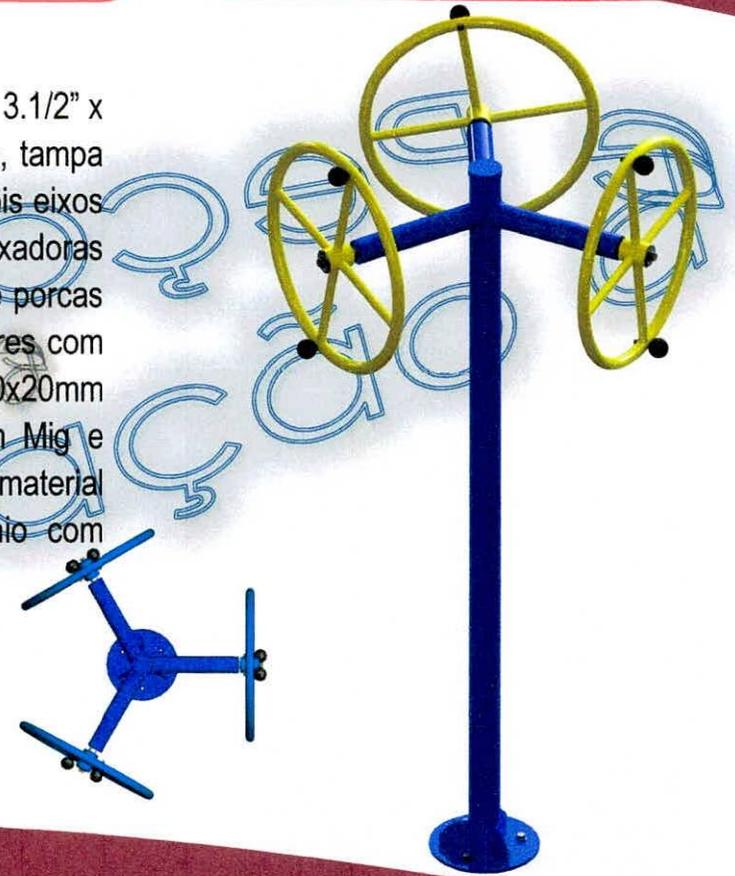
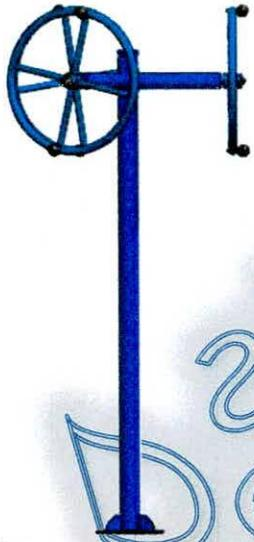
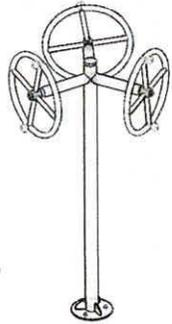

 www.delva.com.br



Delva fabricação
@delvafabrica

 delva@delva.com.br

 47 3370 3794

vaxx fitness

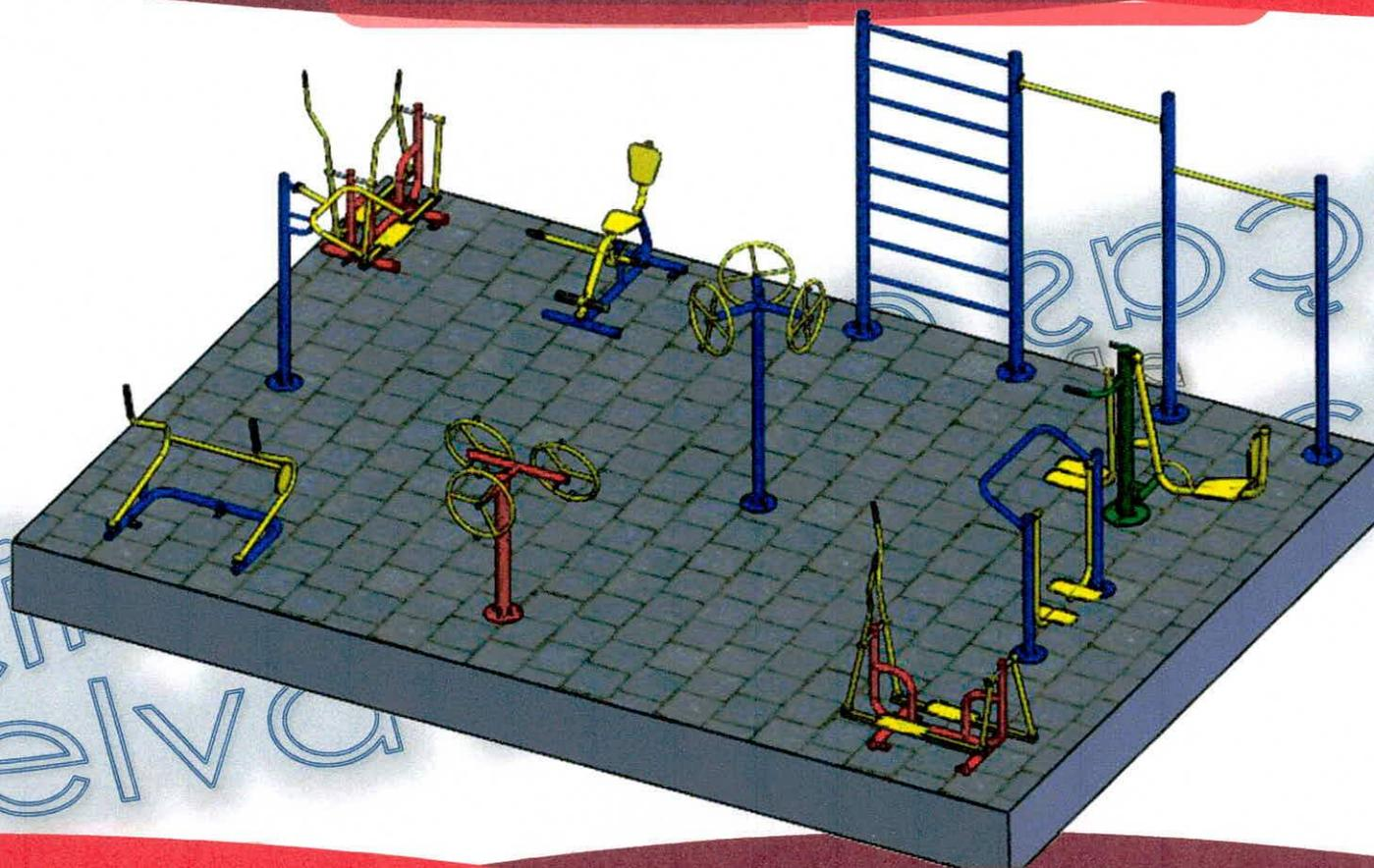

 www.delva.com.br



Delva fabricação
@delvafabrica



delva@delva.com.br



47 3370 3794

Handwritten mark

Handwritten mark

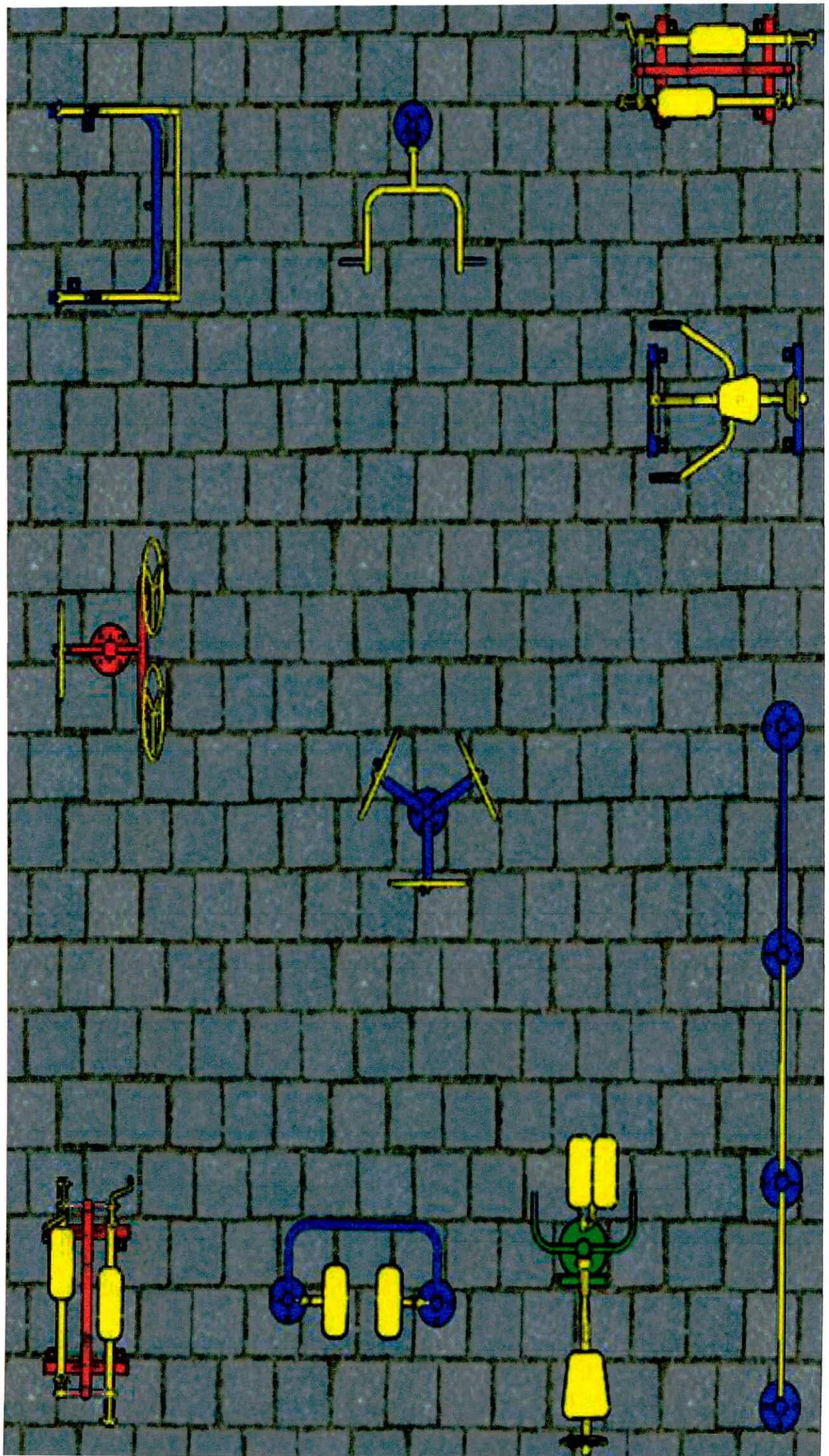

g

f

Handwritten mark

Handwritten mark

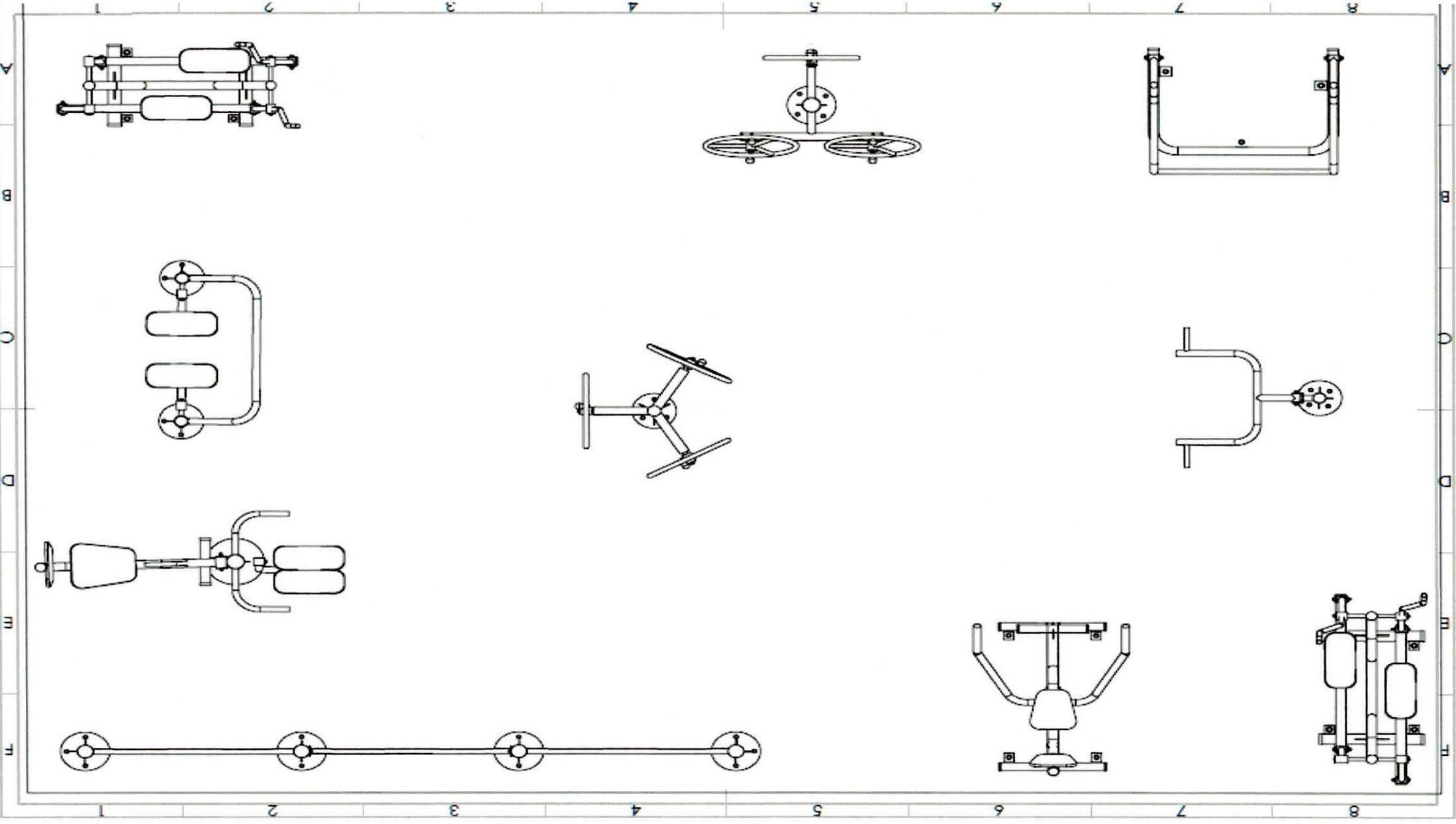

WXXX fitness

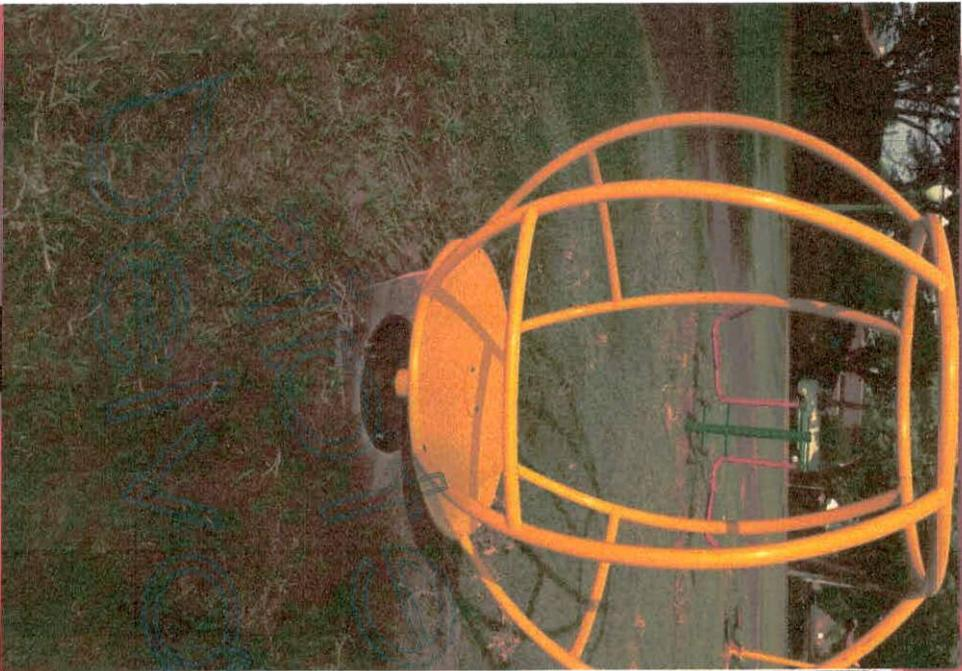

Prefeitura Municipal de Cianorte Paraná

Delva
Fabricação
Delva
Fabricação

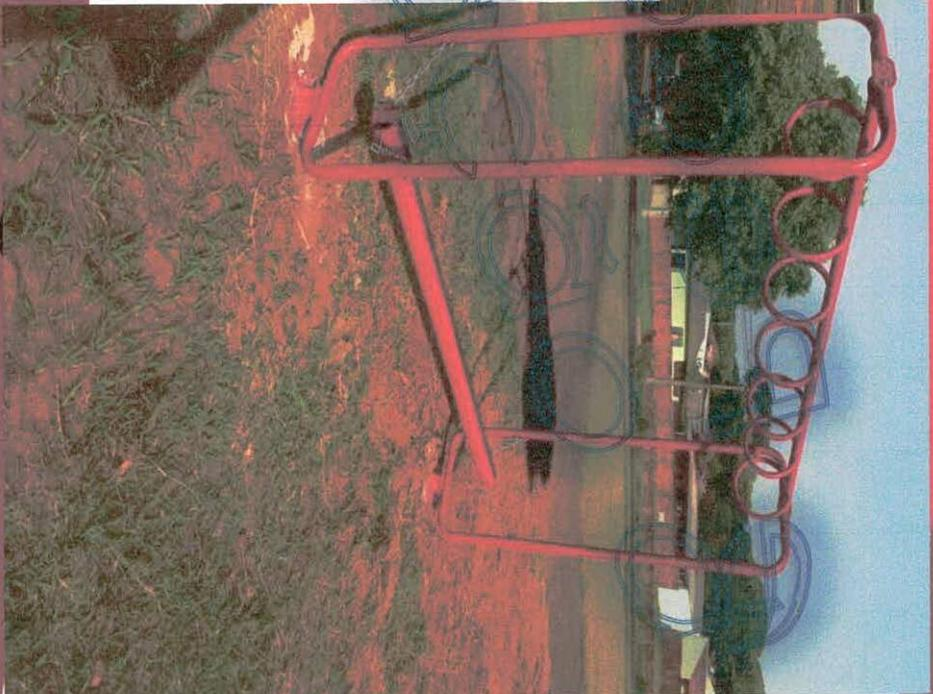

www.delva.com.br



Delva fabricação
@delvafabrica

delva@delva.com.br



47 3370 3794

o

k

vaxx fitness



Preparação do solo



Malha de ferro Sobre
camada de brita

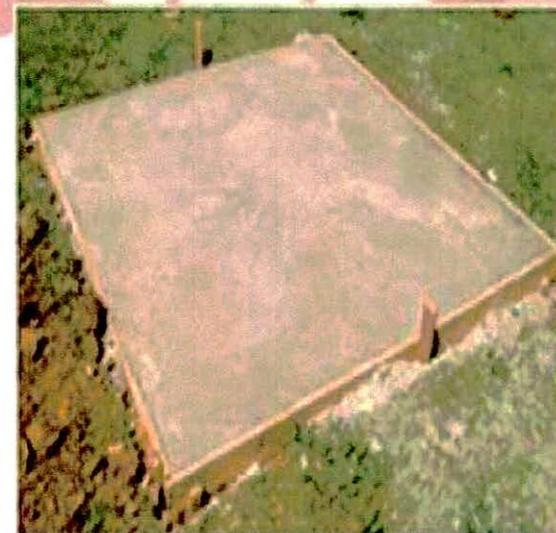

Base pronta para
instalação



www.delva.com.br



Delva fabricação
@delvafabrica



delva@delva.com.br



47 3370 3794

d

k

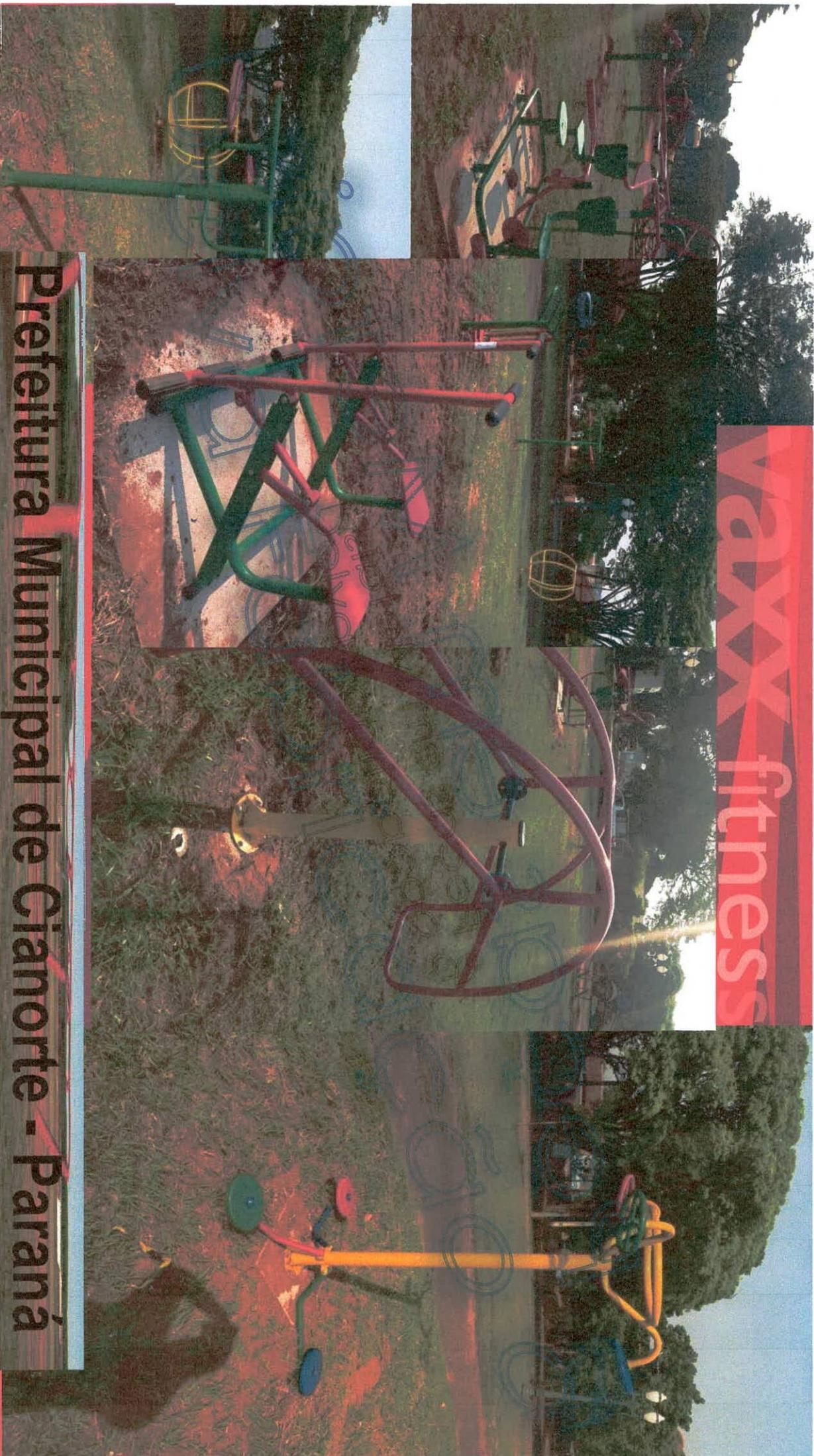

Vxxx fitness

Prefeitura Municipal de Cianorte - Paraná

6

7

vaxx fitness

MÉTODO DE APLICAÇÃO

Manual/Croqui de instalação

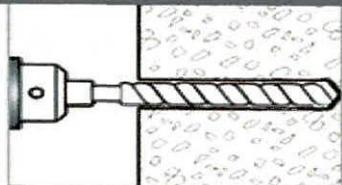

Faça o furo com diâmetro e profundidade indicados.

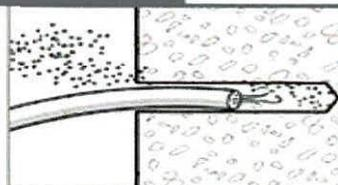

Limpe o furo.

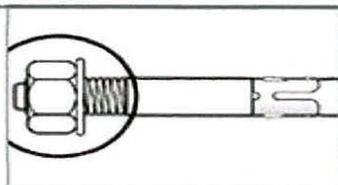

Coloque a porca e arruela na extremidade do chumbador.

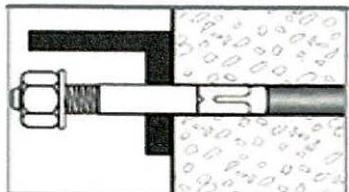

Posicione a peça a fixar e introduza o chumbador.

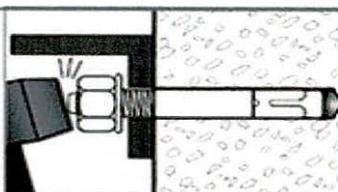

Com auxílio de marreta introduza o chumbador no furo.

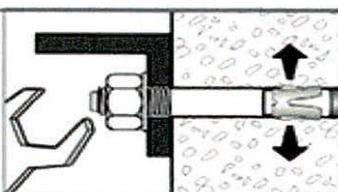

Aperte a porca provocando a expansão concluindo a fixação.

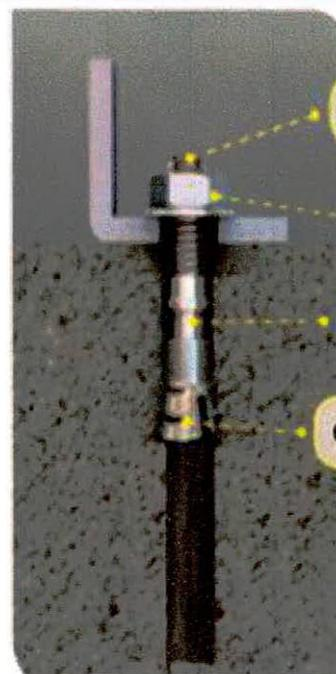

Parafuso

Porca+Arruela

Jaqueta

Cone/Cunha

Funcionamento do Parabolts

O Parabolts é um chumbador mecânico expansivo, composto por parafuso, arruela, jaqueta — que também pode ser chamado capa, cápsula ou camisa — e um cone, também conhecido como cunha.

Para a aplicação, primeiramente é necessário conferir se o sistema está montado (parafuso, arruela, jaqueta e cone). Em seguida, é feito um furo no lugar desejado, respeitando o diâmetro e o comprimento do chumbador. Posteriormente, o Parabolts é colocado completo no furo realizado, com o auxílio de um martelo. É necessário bater com o martelo até o sistema estar completamente dentro do furo. Após isso, com o auxílio de uma chave de aperto, deve-se apertar a porca. À medida que a porca é apertada, a cunha/cone sobe e expande a jaqueta, que aumenta seu diâmetro e proporciona a ancoragem no concreto.

Utilizar uma broca de acordo com o parabolts.

 www.delva.com.br



Delva fabricação
@delvafabrica



delva@delva.com.br



47 3370 3794

Dr

A. F.

Laudo Técnico Ergonômico/Biomecânico

Data Validade: 31 de dezembro de 2022

Todos os equipamentos foram testados e aprovados por profissionais da área.

OBS.: todas as práticas de exercícios físicos devem ser orientadas por um profissional da área.

Não utilizar os equipamentos de forma incorreta e ou para outros fins.

Fazer intervalos de 2 minutos entre um exercício e outro sempre seguindo as orientações de um profissional da área.

Produto: Equipamentos de academia ao AR Livre**Marca:** VaxxFitness**Fabricante:** Delva Fabricação de Peças em Metais**Modelos:** Conforme Descrição**Educador Físico:** Leomar César Pereira dos Santos (CREF 011929G-SC)**Fisioterapeuta:** Dr.:(a) Caroline Biskoski Vieira (CREFITO 169611-F)**Responsável Técnico:** Renato Balena (Eng.: mecânico CREA 124146-8, CPF 046.746.219-41, RG 4456355)**Análise Realizada em equipamentos de academia ao ar livre**

Após testes nos equipamentos de academia, realizado por pessoa (x) Física () Jurídica, Leomar César Pereira dos Santos CPF/CNPJ 058.162.869-19, Profissional da área de educação física CREF 011929G-SC; Fisioterapeuta Dr.: (a) Caroline Biskoski Vieira, RG 9803861, CREFITO 169611-F, Testou e aprovou os equipamentos de academia ao AR Livre atendendo aos requisitos exigidos quanto a ergonomia e biomecânica.

Os equipamentos atenderam todas as exigências necessárias, apresentando ótima posição referente a ergonomia, oferecendo uma postura onde o usuário consegue se exercitar de maneira adequada e sem riscos a sua integridade física, desde que utilizado da maneira adequada conforme etiqueta indicativa do fabricante.

Relação de Equipamentos Testados.**OBS.:** Na relação tem equipamentos que contemplam módulos individual, duplo e triplo.

Simulador de caminhada, simulador de cavalgada, simulador de remo, Surf, Surf com pressão de pernas, Multiexercitador 6 funções, Multiexercitador 7 funções, Multiexercitador 12 funções, barra alta giratória, alongador três alturas, espaldar, espaldar com giratória, jogo de barras, jogo de barras com espaldar, barras paralelas, barra fixa, rotação diagonal, rotação vertical, rotação diagonal com vertical, simulador de esqui, elíptico mecânico, simulador de escada, simulador de bike, puxador costa, puxador peitoral, puxador com peitoral, abdominal, twister, adução e abdução de pernas, adução e abdução de braços, pressão de pernas, barra marinho, flexor de pernas, flexor de braços, flexor e extensor de pernas e braços, twister com tornado, torre de escalada, massageador costas, multi extensor, bike elíptica, alongflex, extensor lombar, banco com encosto, banco sem encosto, estação calistenia, mesa de inversão, multi-estação, estação multiuso, alongador 3 alturas pne, supino pne, remo pne, desenvolvimentos pne, puxada alta pne, rotação vertical pne, rotação diagonal pne, rotação vertical com diagonal pne, bike de mão pne, giro de punhos pne, voador peitoral com dorsal pne, jogo de barras pne.

B

P

D

E



[Handwritten signature]

1º TABELIONATO DE NOTAS E PROTESTO DA COMARCA DE JARAGUÁ DO SUL
CARLOS FABRÍCIO GRIESBACH - TABELIÃO
Rua Cel. Pródipio Gomes de Oliveira, nº 380, centro, Jaraguá do Sul - SC, CEP: 89251-200, Fone: (47) 3372-1000
Habilitação de Funcionamento: 09.920 - 18.000 - www.tabelionatojaraguadosul.com.br

Riconheço por **SEMELHANÇA** a(s) firma(s) de:
CAROLINE BISKOSKI VIEIRA
LEOMAR CESAR PEREIRA DOS SANTOS

Data fe. Jaraguá do Sul-SC, 18/01/2022. ZEES
HEMYLI: SABRINA MAAS - ESCRIVENTE
Selo Digital de Fiscalização: GH052694-HSYC e
GH052836-DISG - NORMAL
Emol: R\$ 1,70 - Selo(s): R\$ 6,22 = R\$ 14,00

[Handwritten: 1º TABELIONATO DE NOTAS E PROTESTO - Comarca de Jaraguá do Sul]



1º TABELIONATO DE NOTAS E PROTESTO DA COMARCA DE JARAGUÁ DO SUL
CARLOS FABRÍCIO GRIESBACH - TABELIÃO
Rua Cel. Pródipio Gomes de Oliveira, nº 380, centro, Jaraguá do Sul - SC, CEP: 89251-200, Fone: (47) 3372-1000
Habilitação de Funcionamento: 09.920 - 18.000 - www.tabelionatojaraguadosul.com.br

Riconheço por **SEMELHANÇA** a(s) firma(s) de:
RENATO BALENA

Data fe. Jaraguá do Sul-SC, 18/01/2022. ZEES
HEMYLI: SABRINA MAAS - ESCRIVENTE
Selo Digital de Fiscalização: GH052697-K8KR - NORMAL
Emol: R\$ 1,80 - Selo(s): R\$ 3,11 = R\$ 7,00

[Handwritten: 1º TABELIONATO DE NOTAS E PROTESTO - Comarca de Jaraguá do Sul]



Fisioterapeuta Dr.:(a) Caroline Biskoski Vieira

RG: 9803861
CPF: 169611-7

1º TABELIONATO DE NOTAS E PROTESTO
Comarca de Jaraguá do Sul

[Handwritten signature]
Assinatura

[Handwritten: Jaraguá do Sul, 11 de Janeiro de 2022]
Local e Data

Educador Físico: Leomar César Pereira dos Santos

CPF: 058.162.869-19
CPF: 011929G-SC

1º TABELIONATO DE NOTAS E PROTESTO
Comarca de Jaraguá do Sul

[Handwritten signature]
Assinatura

[Handwritten: Jaraguá do Sul, 11 de Janeiro de 2022]
Local e Data

Responsável Técnico: Renato Balena

Eng.: Mecânico
RG: 4456355
CREA: 124146-8
CPF: 946.746.219-41

1º TABELIONATO DE NOTAS E PROTESTO
Comarca de Jaraguá do Sul

[Handwritten signature]
Assinatura

[Handwritten: Jaraguá do Sul, 17 de Janeiro de 2022]
Local e Data

[Handwritten mark]



Rua XV de Novembro, 64 - Sala 21
Edifício Pedro Francisco Vargas
Centro, Itajaí - Santa Catarina
(47) 3514-7599 | (47) 99748-2223
www.dautin.com | dautin@dautin.com



CERTIFICADO DE PROVA DE AUTENTICIDADE ELETRÔNICA

A DAUTIN BLOCKCHAIN DOCUMENTOS DIGITAIS E SERVIÇOS LTDA, especificada neste ato apenas como **Dautin Blockchain Co.** CERTIFICA para os devidos fins de direito que, o arquivo digital especificado com o tipo documental **Autenticação** e representado pela função hash criptográfica conhecida como SHA-256, de código **bc788b9b27b57b0c37d49dba35b39fd44e331028e0a839a3b3d9e370c3655bb** foi autenticado de acordo com as Legislações e normas vigentes¹ através da rede blockchain Ethereum Classic, sob o identificador único denominado NID **46722** dentro do sistema.

A autenticação eletrônica do documento intitulado "**Laudo Técnico Ergonômico e Biomecânico Academia Ar Livre 2022**", cujo assunto é descrito como "**Laudo Técnico Ergonômico e Biomecânico Academia Ar Livre 2022**", faz prova de que em **18/01/2022 15:45:58**, o responsável **Delva Fabricação de Peças em Metais Ltda (09.135.430/0001-95)** tinha posse do arquivo com as mesmas características que foram reproduzidas na prova de autenticidade, sendo de Delva Fabricação de Peças em Metais Ltda a responsabilidade, única e exclusiva, pela idoneidade do documento apresentado a DAUTIN Blockchain Co.

Este CERTIFICADO foi emitido em **18/01/2022 15:49:14** através do sistema de autenticação eletrônica da empresa DAUTIN Blockchain Co. de acordo com o Art. 10, § 2º da MP 2200-2/2001, Art. 107 do Código Civil e Art. 411, em seus §§ 2º e 3º do Código de Processo Civil, estando dessa maneira de acordo para o cumprimento do Decreto 10278/2020.

Para mais informações sobre a operação acesse o site <https://www.dautin.com> e informe o código da transação blockchain **0xbf87c775a025d94451818fc8e6d912b9f230642b627b961a5fbded0134ab161e**. Também é possível acessar a consulta através da rede blockchain em <https://blockscout.com/etc/mainnet/>

¹ Legislação Vigente: Medida Provisória nº 2200-2/2001, Código Civil e Código de Processo Civil.



Presidência da República Casa Civil
Subchefia para Assuntos Jurídicos
MEDIDA PROVISÓRIA 2.200-2
DE 24 DE AGOSTO DE 2001.



6

CONTRATO DE PRESTAÇÃO DE SERVIÇOS

Pelo presente contrato de prestação de serviços, as partes;

1. CONTRATANTE: DELVA FABRICAÇÃO DE PEÇAS EM METAIS LTDA -

ME, pessoa jurídica de direito privado, inscrita no CNPJ sob o nº 09.135.430/0001-95, estabelecida na Rua Domingos Sanson, nº150, área 09, bairro Vila Lalau, na cidade de Jaraguá do Sul, SC, CEP; 89256-180, com telefones (47) 3370-3794,

2. CONTRATADO: LEOMAR CÉSAR PEREIRA DOS SANTOS, brasileiro, educador físico, inscrito no Conselho Regional de Educação Física sob nº 011929G-SC, e no CPF sob nº 058.162.869 19, residente e domiciliado na Rua Santa Ana, nº 20, bairro Tifa Martins, na cidade de Jaraguá do Sul, SC, CEP: 89253796

3. OBJETO: Prestação de Serviços de Assessoria em avaliação técnica de equipamento de produtos fabricados pela CONTRATANTE especificamente os relacionados às modalidades de exercícios físicos e lazer, como equipamentos para academia, playgrounds e acessíveis, podendo ainda confeccionar laudos, bem como realizar quaisquer correções que sejam necessárias,

4. PREÇO: A contraprestação pelos serviços prestados pelo CONTRATADO será no valor de R\$ 1.100,00 (hum mil reais) a serem quitados em parcela única no ato de assinatura deste instrumento.

5. PRAZO: O presente contrato terá início em 11/01/2022 finalizando em 31/12/2022.

6. DA PRESTAÇÃO DOS SERVIÇOS:

6.1. O CONTRATADO não terá horário fixo para execução dos serviços, bem como os fará em conta de sua própria locomoção, utilizando de recursos próprios para fins de alimentação e deslocamento, sendo indevidos pela CONTRATANTE quaisquer valores adicionais além dos previamente estabelecidos na Cláusula 4º,

6.2. O CONTRATADO detém total responsabilidade sobre as informações prestadas nas respectivas avaliações ergonômicas da funcionalidade realizadas bem como no conteúdo específicos da sua função dos documentos relacionados aos serviços, devendo para tal, e com objetivo da legalidade de seus atos, estar em dia com sua inscrição no conselho profissional competente.

6.3. O CONTRATADO não terá vinculação empregatícia com a CONTRATANTE, descabendo, em consequência, a imputação de qualquer obrigação trabalhista, notadamente por não caracterizar a presente relação como vínculo de trabalho nos termos do artigo 3º da Consolidação das Leis do Trabalho, eis que não terão as partes entre si relação de subordinação, bem como de não-eventualidade.



7. DA RESPONSABILIDADE CIVIL: O CONTRATADO responderá por eventuais danos que resultarem de negligência ou imperícia decorrentes da prestação de serviços que possa se tornar defeituoso-vicioso durante ou após a finalização do contrato.

8. DAS DISPOSIÇÕES GERAIS:

8.1. A CONTRATANTE reserva-se no direito de acompanhar e fiscalizar os serviços a qualquer tempo, bem como, quando julgar necessário, comunicar o CONTRATADO sobre serviços que possam estar em desacordo com as condições do contrato.

8.2. O CONTRATADO fica obrigado a zelar pela boa imagem da CONTRATANTE frente à terceiros, clientes ou não, devendo sempre estar em sintonia no que tange as informações a respeito dos serviços a serem disponibilizados.

8.3. Todos os projetos, desenhos, e demais documentos, assim como quaisquer dados ou detalhes dos serviços que o CONTRATADO venha tomar conhecimento, não poderão, de forma alguma, serem entregues à publicidade e ao conhecimento de terceiros sem expressa autorização da CONTRATANTE;

8.4. A CONTRATANTE fica desobrigada de quaisquer obrigações descritas neste instrumento no caso de a rescisão contratual operar-se decorrente do descumprimento contratual pelo CONTRATADO.

9. DO FORO DE ELEIÇÃO: Elegem as partes do foro da Comarca de Jaraguá do Sul (SC), para dirimir eventual demanda acerca do presente contrato.

E, por estarem justos e acertados, assinam o presente contrato, em duas vias de igual teor e forma, para que surta seus jurídicos e legais efeitos.

1º TABELIONATO
 Notas e Protesto
 Comarca de Jaraguá do Sul

Liomar C.P. de Santos
 ASSINATURA

Jaraguá do Sul (SC), 22 de janeiro de 2021.



Rua XV de Novembro, 64 - Sala 21
Edifício Pedro Francisco Vargas
Centro, Itajaí - Santa Catarina
(47) 3514-7599 | (47) 99748-2223
www.dautin.com | dautin@dautin.com



CERTIFICADO DE PROVA DE AUTENTICIDADE ELETRÔNICA

A DAUTIN BLOCKCHAIN DOCUMENTOS DIGITAIS E SERVIÇOS LTDA, especificada neste ato apenas como **Dautin Blockchain Co.** CERTIFICA para os devidos fins de direito que, o arquivo digital especificado com o tipo documental **Autenticação** e representado pela função hash criptográfica conhecida como SHA-256, de código **06414a40ba9b9e1c503c1bd19a789d5c5dea0c54be49545ce123596af8589453** foi autenticado de acordo com as Legislações e normas vigentes¹ através da rede blockchain Ethereum Classic, sob o identificador único denominado NID **46721** dentro do sistema.

A autenticação eletrônica do documento intitulado "**Contrato Leomar 2022**", cujo assunto é descrito como "**Contrato Leomar 2022**", faz prova de que em **18/01/2022 15:44:32**, o responsável **Delva Fabricação de Peças em Metais Ltda (09.135.430/0001-95)** tinha posse do arquivo com as mesmas características que foram reproduzidas na prova de autenticidade, sendo de Delva Fabricação de Peças em Metais Ltda a responsabilidade, única e exclusiva, pela idoneidade do documento apresentado a DAUTIN Blockchain Co.

Este CERTIFICADO foi emitido em **18/01/2022 15:48:24** através do sistema de autenticação eletrônica da empresa DAUTIN Blockchain Co. de acordo com o Art. 10, § 2º da MP 2200-2/2001, Art. 107 do Código Civil e Art. 411, em seus §§ 2º e 3º do Código de Processo Civil, estando dessa maneira de acordo para o cumprimento do Decreto 10278/2020.

Para mais informações sobre a operação acesse o site <https://www.dautin.com> e informe o código da transação blockchain **0xa4db4455d576dc4640598529cb0be997aa9ea5a38a5d47eb4296a95b6dd09244**. Também é possível acessar a consulta através da rede blockchain em <https://blockscout.com/etc/mainnet/>

¹ Legislação Vigente: Medida Provisória nº 2200-2/2001, Código Civil e Código de Processo Civil.



Presidência da República Casa Civil
Subchefia para Assuntos Jurídicos
MEDIDA PROVISÓRIA 2.200-2
DE 24 DE AGOSTO DE 2001.



6

CONTRATO DE PRESTAÇÃO DE SERVIÇOS

Pelo presente contrato de prestação de serviços, as partes;

1. CONTRATANTE: DELVA FABRICAÇÃO DE PEÇAS EM METAIS LTDA -

ME, pessoa jurídica de direito privado, inscrita no CNPJ sob o nº 09.135.430/0001-95, estabelecida na Rua Domingos Sanson, nº150, área 09, bairro Vila Lalau, na cidade de Jaraguá do Sul, SC, CEP; 89256-180, com telefones (47) 3370-3794,

2. CONTRATADO: CAROLINE BISKOSKI VIEIRA, brasileira, fisioterapeuta, inscrito no Conselho Regional de fisioterapia e terapia Ocupacional sob nº 169611-F, portadora da cédula de identidade nº 9803861, residente e domiciliada na Rua Prefeito Jose Bauer, nº 119, bairro Rau, na Cidade de Jaraguá do Sul - SC, CEP.: 89254100

3. OBJETO: Prestação de Serviços de Assessoria em avaliação técnica de equipamento de produtos fabricados pela CONTRATANTE especificamente os relacionados às modalidades de exercícios físicos e lazer, como equipamentos para academia, playgrounds e acessíveis, podendo ainda confeccionar laudos, bem como realizar quaisquer correções que sejam necessárias,

4. PREÇO: A contraprestação pelos serviços prestados pelo CONTRATADO será no valor de R\$ 1.100,00 (hum mil reais) a serem quitados em parcela única no ato de assinatura deste instrumento.

5. PRAZO: O presente contrato terá início em 11/01/2022 finalizando em 31/12/2022.

6. DA PRESTAÇÃO DOS SERVIÇOS:

6.1. O CONTRATADO não terá horário fixo para execução dos serviços, bem como os fará em conta de sua própria locomoção, utilizando de recursos próprios para fins de alimentação e deslocamento, sendo indevidos pela CONTRATANTE quaisquer valores adicionais além dos previamente estabelecidos na Cláusula 4º,

6.2. O CONTRATADO detém total responsabilidade sobre as informações prestadas nas respectivas avaliações ergonômicas da funcionalidade realizadas bem como no conteúdo específicos da sua função dos documentos relacionados aos serviços, devendo para tal, e com objetivo da legalidade de seus atos, estar em dia com sua inscrição no conselho profissional competente.

6.3. O CONTRATADO não terá vinculação empregatícia com a CONTRATANTE, descabendo, em consequência, a imputação de qualquer obrigação trabalhista, notadamente por não caracterizar a presente relação como vínculo de trabalho nos termos do artigo 3º da Consolidação das Leis do Trabalho, eis que não terão as partes entre si relação de subordinação, bem como de não-eventualidade.



7. DA RESPONSABILIDADE CIVIL: O CONTRATADO responderá por eventuais danos que resultarem de negligência ou imperícia decorrentes da prestação de serviços que possa se tornar defeituoso-vicioso durante ou após a finalização do contrato.

8. DAS DISPOSIÇÕES GERAIS:

8.1. A CONTRATANTE reserva-se no direito de acompanhar e fiscalizar os serviços a qualquer tempo, bem como, quando julgar necessário, comunicar o CONTRATADO sobre serviços que possam estar em desacordo com as condições do contrato.

8.2. O CONTRATADO fica obrigado a zelar pela boa imagem da CONTRATANTE frente a terceiros, clientes ou não, devendo sempre estar em sintonia no que tange as informações a respeito dos serviços a serem disponibilizados.

8.3. Todos os projetos, desenhos, e demais documentos, assim como quaisquer dados ou detalhes dos serviços que o CONTRATADO venha tomar conhecimento, não poderão, de forma alguma, serem entregues à publicidade e ao conhecimento de terceiros sem expressa autorização da CONTRATANTE;

8.4. A CONTRATANTE fica desobrigada de quaisquer obrigações descritas neste instrumento no caso de a rescisão contratual operar-se decorrente do descumprimento contratual pelo CONTRATADO.

9. DO FORO DE ELEIÇÃO: Elegem as partes do foro da Comarca de Jaraguá do Sul (SC), para dirimir eventual demanda acerca do presente contrato.

E, por estarem justos e acertados, assinam o presente contrato, em duas vias de igual teor e forma, para que surta seus Jurídicos e legais efeitos.

1º TABELIONATO
 Notas e Protesto
 Comarca de Jaraguá do Sul

ASSINATURA

Jaraguá do Sul (SC), 22 de janeiro de 2021.

6

1º TABELIONATO DE NOTAS E PROTESTO DA COMARCA DE JARAGUÁ DO SUL
 CARLOS FABRÍCIO GRIESEBACH - TABELIÃO
 Rua Cel. Prózpio Gomes de Oliveira, nº 380, centro, Jaraguá do Sul - SC. CEP: 89256-180
 Horário de Funcionamento: 09:00 - 18:00 - www.tabelionatojaraguadosul.com.br

Reconheço por **SEMELHANÇA** a(s) firma(s) de:
CAROLINE BISKOSKI VIEIRA

D:u fe. Jaraguá do Sul-SC, 18/01/2022. ZEES
 N:EMYLIN SABRINA MAAS - ESCRIVENTE
 Selo Digital de Fiscalização: GHO52700-VKSK - NORMAL
 E: nof: R\$3,88 - Selo(s): R\$3,11 = R\$ 7,00

Confira os dados do ato em: selo3jse.jus.br

1º TABELIONATO
 Notas e Protesto
 Comarca de Jaraguá do Sul



Rua XV de Novembro, 64 - Sala 21
Edifício Pedro Francisco Vargas
Centro, Itajaí - Santa Catarina
(47) 3514-7599 | (47) 99748-2223
www.dautin.com | dautin@dautin.com



CERTIFICADO DE PROVA DE AUTENTICIDADE ELETRÔNICA

A DAUTIN BLOCKCHAIN DOCUMENTOS DIGITAIS E SERVIÇOS LTDA, especificada neste ato apenas como **Dautin Blockchain Co.** CERTIFICA para os devidos fins de direito que, o arquivo digital especificado com o tipo documental **Autenticação** e representado pela função hash criptográfica conhecida como SHA-256, de código **6bc34d71a8721f04fbee629b16110ffb559cf2ab4d4e5cb92fc32efdadb26f48** foi autenticado de acordo com as Legislações e normas vigentes¹ através da rede blockchain Ethereum Classic, sob o identificador único denominado NID **46720** dentro do sistema.

A autenticação eletrônica do documento intitulado "**Contrato Caroline 2022**", cujo assunto é descrito como "**Contrato Caroline 2022**", faz prova de que em **18/01/2022 15:43:36**, o responsável **Delva Fabricação de Peças em Metais Ltda (09.135.430/0001-95)** tinha posse do arquivo com as mesmas características que foram reproduzidas na prova de autenticidade, sendo de Delva Fabricação de Peças em Metais Ltda a responsabilidade, única e exclusiva, pela idoneidade do documento apresentado a DAUTIN Blockchain Co.

Este CERTIFICADO foi emitido em **18/01/2022 15:47:20** através do sistema de autenticação eletrônica da empresa DAUTIN Blockchain Co. de acordo com o Art. 10, § 2º da MP 2200-2/2001, Art. 107 do Código Civil e Art. 411, em seus §§ 2º e 3º do Código de Processo Civil, estando dessa maneira de acordo para o cumprimento do Decreto 10278/2020.

Para mais informações sobre a operação acesse o site <https://www.dautin.com> e informe o código da transação blockchain **0xa96dcded422f278d5a22462cb576384cb5f33c537ce92eb2f3df366b0a046764**. Também é possível acessar a consulta através da rede blockchain em <https://blockscout.com/etc/mainnet/>

¹ Legislação Vigente: Medida Provisória nº 2200-2/2001, Código Civil e Código de Processo Civil.



Presidência da República Casa Civil
Subchefia para Assuntos Jurídicos
MEDIDA PROVISÓRIA 2.200-2
DE 24 DE AGOSTO DE 2001.



Handwritten signature



10

Digitizado com Cam



Confira os dados do ato em: <https://selodigital.fpb.jus.br> ou Consulte o Documento em: <https://azavedobastos.ncl.br/documento/136122901211329873681>

CARTÓRIO

Autenticação Digital Código: 136122901211329873681-1
Data: 29/01/2021 16:56:43
Valor Total do Ato: R\$ 4,66
Selo Digital Tipo Normal C: ALC54715-6P2K;



CN: 06.870-0

Cartório Azevedo Bastos
Av. Presidente Epitácio Pessoa - 1145
Bairro dos Estados, João Pessoa - PB
(83) 3244-5404 - cartorio@azavedobastos.ncl.br
<https://azavedobastos.ncl.br>

Válber Azevedo de M. Cavalcanti
Tribunal

TJPB



O presente documento digital foi conferido com o original e assinado digitalmente por MARCELO TIMOTEO DE OLIVEIRA, em sexta-feira, 29 de janeiro de 2021 16:56:43 GMT-03:00, CNS: 06.870-0 - 1º OFÍCIO DE REGISTRO CIVIL DAS PESSOAS NATURAIS E TABELIONATO DE NOTAS/PB, nos termos da medida provisória N. 2.200-2 de 24 de agosto de 2001. Sua autenticidade deverá ser confirmada no endereço eletrônico www.cenad.org.br/autenticidade. O presente documento digital pode ser convertido em papel por meio de autenticação no Tabelionato de Notas. Provimento nº 100/2020 CNJ - artigo 22.

REPÚBLICA FEDERATIVA DO BRASIL
ESTADO DA PARAÍBA
CARTÓRIO AZEVEDO BASTOS
FUNDADO EM 1888
PRIMEIRO REGISTRO CIVIL DE NASCIMENTO E ÓBITOS E PRIVATIVO DE CASAMENTOS, INTERDIÇÕES E TUTELAS DA COMARCA DE JOÃO PESSOA

Av. Epitácio Pessoa, 1145 Bairro dos Estados 58030-00, João Pessoa PB
Tel.: (83) 3244-5404 / Fax: (83) 3244-5484
<http://www.azevedobastos.not.br>
E-mail: cartorio@azevedobastos.not.br



DECLARAÇÃO DE SERVIÇO DE AUTENTICAÇÃO DIGITAL

O Bel. Válber Azevêdo de Miranda Cavalcanti, Oficial do Primeiro Registro Civil de Nascimentos e Óbitos e Privativo de Casamentos, Interdições e Tutelas com atribuição de autenticar e reconhecer firmas da Comarca de João Pessoa Capital do Estado da Paraíba, em virtude de Lei, etc...

DECLARO ainda que, para garantir transparência e segurança jurídica de todos os atos oriundos da atividade Notarial e Registral no Estado da Paraíba, foi instituído pela Lei nº 10.132, de 06 de novembro de 2013, a aplicação obrigatória de um Selo Digital de Fiscalização Extrajudicial em todos os atos de notas e registro, composto de um código único (por exemplo: Selo Digital: ABC12345-X1X2) e dessa forma, cada autenticação processada pela nossa Serventia pode ser verificada e confirmada tantas vezes quanto for necessário através do site do Tribunal de Justiça do Estado da Paraíba, endereço <https://corregedoria.tjpb.jus.br/selo-digital/>.

A autenticação digital do documento faz prova de que, na data e hora em que ela foi realizada, a empresa DELVA FABRICACAO DE PECAS EM METAIS LTDA tinha posse de um documento com as mesmas características que foram reproduzidas na cópia autenticada, sendo da empresa DELVA FABRICACAO DE PECAS EM METAIS LTDA a responsabilidade, única e exclusiva, pela idoneidade do documento apresentado a este Cartório.

Nesse sentido, declaro que a DELVA FABRICACAO DE PECAS EM METAIS LTDA assumiu, nos termos do artigo 8º, §1º, do Decreto nº 10.278/2020, que regulamentou o artigo 3º, inciso X, da Lei Federal nº 13.874/2019 e o artigo 2º-A da Lei Federal 12.682/2012, a responsabilidade pelo processo de digitalização dos documentos físicos, garantindo perante este Cartório e terceiros, a sua autoria e integridade.

De acordo com o disposto no artigo 2º-A, §7º, da Lei Federal nº 12.682/2012, o documento em anexo, identificado individualmente em cada Código de Autenticação Digital¹ ou na referida sequência, poderá ser reproduzido em papel ou em qualquer outro meio físico.

Esta DECLARAÇÃO foi emitida em **01/02/2021 16:37:06 (hora local)** através do sistema de autenticação digital do Cartório Azevedo Bastos, de acordo com o Art. 1º, 10º e seus §§ 1º e 2º da MP 2200/2001, como também, o documento eletrônico autenticado contendo o Certificado Digital do titular do Cartório Azevedo Bastos, poderá ser solicitado diretamente a empresa DELVA FABRICACAO DE PECAS EM METAIS LTDA ou ao Cartório pelo endereço de e-mail autentica@azevedobastos.not.br Para informações mais detalhadas deste ato, acesse o site <https://autdigital.azevedobastos.not.br> e informe o Código de Autenticação Digital

Esta Declaração é válida por **tempo indeterminado** e está disponível para consulta em nosso site.

¹Código de Autenticação Digital: 136122901211329873681-1

²Legislações Vigentes: Lei Federal nº 8.935/94, Lei Federal nº 10.406/2002, Medida Provisória nº 2200/2001, Lei Federal nº 13.105/2015, Lei Estadual nº 8.721/2008, Lei Estadual nº 10.132/2013, Provimento CGJ Nº 003/2014 e Provimento CNJ Nº 100/2020.

O referido é verdade, dou fé.

CHAVE DIGITAL

00005b1d734fd94f057f2d69fe6bc05b846c3605bc3a87cd64e7a86e4b9b874a4326fca8a4a35f42c3644306c435f2f149f5b87927443c793368c98fdc31777a9ff0bbc7c4dde77be85a27a1c5ba6d6c



Presidência da República
Casa Civil
Medida Provisória Nº 2.200-2,
de 24 de agosto de 2001.



REPÚBLICA FEDERATIVA DO BRASIL
ESTADO DA PARAÍBA
CARTÓRIO AZEVEDO BASTOS
FUNDADO EM 1888

PRIMEIRO REGISTRO CIVIL DE NASCIMENTO E ÓBITOS E PRIVATIVO DE CASAMENTOS, INTERDIÇÕES E TUTELAS DA COMARCA DE JOÃO PESSOA

Av. Epitácio Pessoa, 1145 Bairro dos Estados 58030-00, João Pessoa PB
Tel.: (83) 3244-5404 / Fax: (83) 3244-5484
<http://www.azevedobastos.not.br>
E-mail: cartorio@azevedobastos.not.br



DECLARAÇÃO DE SERVIÇO DE AUTENTICAÇÃO DIGITAL

O Bel. Válber Azevêdo de Miranda Cavalcanti, Oficial do Primeiro Registro Civil de Nascimentos e Óbitos e Privativo de Casamentos, Interdições e Tutelas com atribuição de autenticar e reconhecer firmas da Comarca de João Pessoa Capital do Estado da Paraíba, em virtude de Lei, etc...

DECLARO ainda que, para garantir transparência e segurança jurídica de todos os atos oriundos da atividade Notarial e Registral no Estado da Paraíba, foi instituído pela Lei Nº 10.132, de 06 de novembro de 2013, a aplicação obrigatória de um Selo Digital de Fiscalização Extrajudicial em todos os atos de notas e registro, composto de um código único (por exemplo: Selo Digital: ABC12345-X1X2) e dessa forma, cada autenticação processada pela nossa Serventia pode ser verificada e confirmada tantas vezes quanto for necessário através do site do Tribunal de Justiça do Estado da Paraíba, endereço <https://corregedoria.tjpb.jus.br/selo-digital/>.

A autenticação digital do documento faz prova de que, na data e hora em que ela foi realizada, a empresa DELVA FABRICACAO DE PECAS EM METAIS LTDA tinha posse de um documento com as mesmas características que foram reproduzidas na cópia autenticada, sendo da empresa DELVA FABRICACAO DE PECAS EM METAIS LTDA a responsabilidade, única e exclusiva, pela idoneidade do documento apresentado a este Cartório.

Nesse sentido, declaro que a DELVA FABRICACAO DE PECAS EM METAIS LTDA assumiu, nos termos do artigo 8º, §1º, do Decreto nº 10.278/2020, que regulamentou o artigo 3º, inciso X, da Lei Federal nº 13.874/2019 e o artigo 2º-A da Lei Federal 12.682/2012, a responsabilidade pelo processo de digitalização dos documentos físicos, garantindo perante este Cartório e terceiros, a sua autoria e integridade.

De acordo com o disposto no artigo 2º-A, §7º, da Lei Federal nº 12.682/2012, o documento em anexo, identificado individualmente em cada Código de Autenticação Digital¹ ou na referida sequência, poderá ser reproduzido em papel ou em qualquer outro meio físico.

Esta DECLARAÇÃO foi emitida em **01/02/2021 16:37:54 (hora local)** através do sistema de autenticação digital do Cartório Azevedo Bastos, de acordo com o Art. 1º, 10º e seus §§ 1º e 2º da MP 2200/2001, como também, o documento eletrônico autenticado contendo o Certificado Digital do titular do Cartório Azevedo Bastos, poderá ser solicitado diretamente a empresa DELVA FABRICACAO DE PECAS EM METAIS LTDA ou ao Cartório pelo endereço de e-mail autentica@azevedobastos.not.br Para informações mais detalhadas deste ato, acesse o site <https://autdigital.azevedobastos.not.br> e informe o Código de Autenticação Digital

Esta Declaração é válida por **tempo indeterminado** e está disponível para consulta em nosso site.

¹Código de Autenticação Digital: 136122901210420748954-1

²Legislações Vigentes: Lei Federal nº 8.935/94, Lei Federal nº 10.406/2002, Medida Provisória nº 2200/2001, Lei Federal nº 13.105/2015, Lei Estadual nº 8.721/2008, Lei Estadual nº 10.132/2013, Provimento CGJ N° 003/2014 e Provimento CNJ N° 100/2020.

O referido é verdade, dou fé.

CHAVE DIGITAL

00005b1d734fd94f057f2d69fe6bc05b846c3605bc3a87cd64e7a86e4b9b874a6eff90332e5a862c6a040d63ef17e7b843707c6d96333b2af050d2c43652adc29f0bbc7c4dde77be85a27a1c5ba6d6c



Presidência da República
Casa Civil
Medida Provisória Nº 2.200-2,
de 24 de agosto de 2001.



CONTRATO DE PRESTAÇÃO DE SERVIÇOS

Pelo presente contrato de prestação de serviços, as partes:

1. CONTRATANTE: DELVA FABRICAÇÃO DE PEÇAS EM METAIS LTDA - ME, pessoa jurídica de direito privado, inscrita no CNPJ sob o nº 09.135.430/0001-95, estabelecida na Rua Domingos Sanson, nº150, área 09, bairro Vila Lalau, na cidade de Jaraguá do Sul, SC, CEP: 89256-180, com telefones (47) 3370-3794.

2. CONTRATADO: RENATO BALENA, brasileiro, engenheiro, inscrito no Conselho Regional de Engenharia/SC sob nº 124146-8, e no CPF sob nº 046.746.219-41, residente e domiciliado na Rua Francisco Luz, nº 39, bairro Tifa Martins, CEP: 89253-776.

3. OBJETO: Prestação de serviços técnicos voltados à área da engenharia mecânica para fins de responsabilidade técnica dos itens projetados e desenvolvidos pela CONTRATANTE.

4. PREÇO: A contraprestação pelos serviços prestados pelo CONTRATADO será no valor de **dois salários mínimos vigentes** (R\$ 2.200,00) a serem quitados até o décimo dia de cada mês, em conta corrente de titularidade do CONTRATADO, servindo o comprovante de depósito para fins de recibo.

5. PRAZO: O presente contrato terá início em 01/06/2021 perdurando-se por prazo indeterminado.

6. DA PRESTAÇÃO DOS SERVIÇOS:

6.1. O CONTRATADO realizará os trabalhos em favor da CONTRATANTE todas as segundas e terças-feiras no horário entre 13h e 18h.

6.2. O CONTRATADO detém total responsabilidade sobre as informações prestadas nas respectivas anotações de responsabilidade técnica, e com objetivo da legalidade de seus atos, deverá estar em dia com sua inscrição no conselho profissional competente.

6.3. O CONTRATADO não terá vinculação empregatícia com a CONTRATANTE, descabendo, em consequência, a imputação de qualquer obrigação trabalhista, notadamente por não caracterizar a presente relação como vínculo de trabalho nos termos do artigo 3º da Consolidação das Leis do Trabalho, eis que não terão as partes entre si relação de subordinação, bem como de não-eventualidade.

7. DA RESPONSABILIDADE CIVIL: O CONTRATADO responderá por eventuais danos que resultarem de negligência ou imperícia decorrentes da prestação de serviços que possa se tornar defeituoso-vicioso durante ou após

N

[Handwritten signature]

[Handwritten signature]

[Handwritten signature]

1 / 2



CNJ: 08.870-0

TJPB



a finalização do contrato.

8. DAS DISPOSIÇÕES GERAIS:

8.1. A CONTRATANTE reserva-se no direito de acompanhar e fiscalizar os serviços a qualquer tempo, bem como, quando julgar necessário, comunicar o CONTRATADO sobre serviços que possam estar em desacordo com as condições do contrato.

8.2. O CONTRATADO fica obrigado a zelar pela boa imagem da CONTRATANTE frente à terceiros, clientes ou não, devendo sempre estar em sintonia no que tange as informações a respeito dos serviços a serem disponibilizados.

8.3. Todos os projetos, desenhos, e demais documentos, assim como quaisquer dados ou detalhes dos serviços que o CONTRATADO venha tomar conhecimento, não poderão, de forma alguma, serem entregues à publicidade e ao conhecimento de terceiros sem expressa autorização da CONTRATANTE;

8.4. A CONTRATANTE fica desobrigada de quaisquer obrigações descritas neste instrumento no caso da rescisão contratual decorrente do descumprimento contratual pelo CONTRATADO.

8.5. O presente instrumento poderá ser rescindido por qualquer uma das partes mediante prévio aviso de 30 (trinta) dias sem ônus.

9. DO FORO DE ELEIÇÃO: Elegem as partes do foro da Comarca de Jaraguá do Sul (SC), para dirimir eventual demanda acerca do presente contrato.

E, por estarem justos e acertados, assinam o presente contrato, em duas vias de igual teor e forma, para que surta seus jurídicos e legais efeitos.

Jaraguá do Sul (SC), 09 de junho de 2021.

DELVA FABRICAÇÃO DE PEÇAS

Valdir Silva
Administrador
CONTRATANTE

RENATO BALENA
Engenheiro
CREA/SC 124146-8
CONTRATADO

Testemunhas:



Confira os dados do ato em: <https://selodigital.tjpb.jus.br> ou Consulte o Documento em: <https://azevedobastos.not.br/documento/136120607214783757667>

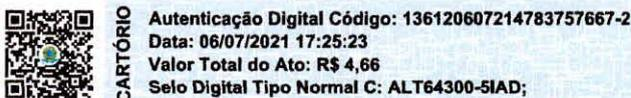

Cartório Azevedo Bastos
Av. Presidente Epitácio Pessoa - 1145
Bairro dos Estados, João Pessoa - PB
(83) 3244-5404 - cartorio@azevedobastos.not.br
<https://azevedobastos.not.br>

Válber Azevedo de M. Cavalcanti
Titular





República Federativa do Brasil
Conselho Federal de Engenharia e Agronomia
Carteira de Identidade Profissional

Registro Nacional

251264396-4



Nome

RENATO BALENA

Filiação

ANACLETO BALENA

NELSI DE JESUS BALENA

C.P.F.

046.746.219-41

Documento de Identidade

4.456.355 SSP/SC

Tipo Sang.

B+

Nascimento

20/11/1986

Naturalidade

QUEDAS DO IGUAÇÚ

UF

PR

Nacionalidade

BRASILEIRA

Crea de Registro

CREA-SC

Emissão

16/01/2015

Data de Registro

11/11/2013

Ass. Presidente

[Assinatura]

Registro no Crea

124146-8



Vale em todo o território nacional

Título Profissional

Engenheiro Mecânico

Ass. do Profissional

Renato Balena

Vale como Documento de Identidade e tem Fé Pública (§2º do art. 56 da Lei nº 5194 de 24/12/66 e Lei nº 6206 de 07/05/75)

[Assinatura]

[Assinatura]

Confira os dados do ato em: <https://selodigital.tjpb.jus.br> ou Consulte o Documento em: <https://azevedobastos.not.br/documento/136123008213364591186>



CARTÓRIO

Autenticação Digital Código: 136123008213364591186-1
 Data: 30/08/2021 08:43:21
 Valor Total do Ato: R\$ 4,66
 Selo Digital Tipo Normal C: ALY09709-5KBP;



CNJ: 06.870-4

Cartório Azevêdo Bastos
 Av. Presidente Epitácio Pessoa - 1145
 Bairro dos Estados, João Pessoa - PB
 (83) 3244-5404 - cartorio@azevedobastos.not.br
<https://azevedobastos.not.br>

Válber Azevêdo de M. Cavalcanti
 Titular

TJPB



O presente documento digital foi conferido com o original e assinado digitalmente por DANILLO PINTO OLIVEIRA DE ALENCAR, em segunda-feira, 30 de agosto de 2021 08:49:18 GMT-03:00, CNS: 06.870-0 - Cartório Azevêdo Bastos - 1º Ofício de Registro Civil das Pessoas Naturais e de Interdições e Tutel/PB, nos termos da medida provisória N. 2.200-2 de 24 de agosto de 2001. Sua autenticidade deverá ser confirmada no endereço eletrônico www.cenad.org.br/autenticidade. O presente documento digital pode ser convertido em papel por meio de autenticação no Tabelação de Notas. Provimento nº 100/2020 CNJ - artigo 22.

REPÚBLICA FEDERATIVA DO BRASIL
ESTADO DA PARAÍBA
CARTÓRIO AZEVEDO BASTOS
FUNDADO EM 1888

PRIMEIRO REGISTRO CIVIL DE NASCIMENTO E ÓBITOS E PRIVATIVO DE CASAMENTOS, INTERDIÇÕES E TUTELAS DA COMARCA DE JOÃO PESSOA

Av. Epitácio Pessoa, 1145 Bairro dos Estados 58030-00, João Pessoa PB
Tel.: (83) 3244-5404 / Fax: (83) 3244-5484
<http://www.azedobastos.not.br>
E-mail: cartorio@azedobastos.not.br



DECLARAÇÃO DE SERVIÇO DE AUTENTICAÇÃO DIGITAL

O Bel. Válber Azevêdo de Miranda Cavalcanti, Oficial do Primeiro Registro Civil de Nascimentos e Óbitos e Privativo de Casamentos, Interdições e Tutelas com atribuição de autenticar e reconhecer firmas da Comarca de João Pessoa Capital do Estado da Paraíba, em virtude de Lei, etc...

DECLARO ainda que, para garantir transparência e segurança jurídica de todos os atos oriundos da atividade Notarial e Registral no Estado da Paraíba, foi instituído pela Lei nº 10.132, de 06 de novembro de 2013, a aplicação obrigatória de um Selo Digital de Fiscalização Extrajudicial em todos os atos de notas e registro, composto de um código único (por exemplo: Selo Digital: ABC12345-X1X2) e dessa forma, cada autenticação processada pela nossa Serventia pode ser verificada e confirmada tantas vezes quanto for necessário através do site do Tribunal de Justiça do Estado da Paraíba, endereço <https://corregedoria.tjpb.jus.br/selo-digital/>.

A autenticação digital do documento faz prova de que, na data e hora em que ela foi realizada, a empresa DELVA FABRICACAO DE PECAS EM METAIS LTDA tinha posse de um documento com as mesmas características que foram reproduzidas na cópia autenticada, sendo da empresa DELVA FABRICACAO DE PECAS EM METAIS LTDA a responsabilidade, única e exclusiva, pela idoneidade do documento apresentado a este Cartório.

Nesse sentido, declaro que a DELVA FABRICACAO DE PECAS EM METAIS LTDA assumiu, nos termos do artigo 8º, §1º, do Decreto nº 10.278/2020, que regulamentou o artigo 3º, inciso X, da Lei Federal nº 13.874/2019 e o artigo 2º-A da Lei Federal 12.682/2012, a responsabilidade pelo processo de digitalização dos documentos físicos, garantindo perante este Cartório e terceiros, a sua autoria e integridade.

De acordo com o disposto no artigo 2º-A, §7º, da Lei Federal nº 12.682/2012, o documento em anexo, identificado individualmente em cada Código de Autenticação Digital ou na referida sequência, poderá ser reproduzido em papel ou em qualquer outro meio físico.

Esta DECLARAÇÃO foi emitida em **30/08/2021 09:20:35 (hora local)** através do sistema de autenticação digital do Cartório Azevedo Bastos, de acordo com o Art. 1º, 10º e seus §§ 1º e 2º da MP 2200/2001, como também, o documento eletrônico autenticado contendo o Certificado Digital do titular do Cartório Azevedo Bastos, poderá ser solicitado diretamente a empresa DELVA FABRICACAO DE PECAS EM METAIS LTDA ou ao Cartório pelo endereço de e-mail autentica@azedobastos.not.br Para informações mais detalhadas deste ato, acesse o site <https://autdigital.azedobastos.not.br> e informe o Código de Autenticação Digital

Esta Declaração é válida por **tempo indeterminado** e está disponível para consulta em nosso site.

1Código de Autenticação Digital: 136123008213364591186-1

2Legislações Vigentes: Lei Federal nº 8.935/94, Lei Federal nº 10.406/2002, Medida Provisória nº 2200/2001, Lei Federal nº 13.105/2015, Lei Estadual nº 8.721/2008, Lei Estadual nº 10.132/2013, Provimento CGJ nº 003/2014 e Provimento CNJ nº 100/2020.

O referido é verdade, dou fé.

CHAVE DIGITAL

00005b1d734fd94f057f2d69fe6bc05b69794ae2568b96ab46bd4866143f6f9877dcdf54c3e1c4a6a0bd559292ff88a6f87d2a84ea5169a638bcd76dee36281a9ff0bbc7c4dde77be85a27a1c5ba6d6c



Presidência da República
Casa Civil
Medida Provisória Nº 2.200-2,
de 24 de agosto de 2001.





SERVIÇO PÚBLICO FEDERAL
Conselho Regional de Engenharia e Agronomia de Santa Catarina

CERTIDÃO DE PESSOA JURÍDICA

Razão Social: DELVA FABRICACAO DE PECAS EM METAIS LTDA ME

Aprovado em: 09/09/2013

CNPJ: 09.135.430/0001-95

Registro: 117801-4

Endereço: RUA 1020 ADELINA KLEIN EHLERT, 535 CHICO DE P
 89254-837 JARAGUA DO SUL SC

Número da alteração contratual: 2

Data da certificação: 28/01/2008

Capital social atual: R\$ 40.000,00 - QUARENTA MIL REAIS

Objetivos Sociais aprovado junto ao CREA-SC: "FABRICACAO DE PECAS E ACESSORIOS EM METAIS; REPARACAO E MANUTENCAO EMPECAS E EQUIPAMENTOS PARA USO GERAL".

Responsáveis Técnicos:

Nome: RENATO BALENA

Responsabilidade Técnica aprovada em 02/07/2021

Registro: SC S1 124146-8 Expedido pelo CREA-SC

RNP: 2512643964

Título: ENGENHEIRO MECANICO

Atribuições do Profissional: ARTIGO 12 DA RESOLUCAO 218/73, DO CONFEA.

Quadro Técnico:

EMPRESA SEM VINCULOS TECNICOS

Certificamos que a pessoa jurídica, acima citada, encontra-se, registrada neste Conselho, nos termos da Lei Federal nº 5.194, de 24 de dezembro de 1966. Certificamos, ainda, face ao estabelecido nos artigos 68 e 69 da referida Lei, que a pessoa jurídica mencionada, bem como seus encarregados técnicos, não se encontram em débito com o CREA-SC. Certificamos, mais, que esta certidão não concede a firma o direito de executar quaisquer serviços técnicos sem a participação real, direta e efetiva dos encarregados técnicos acima citados, dentro das respectivas atribuições.

Emitida às **08:21:49** do dia **30/03/2022** válida até **31/03/2023**.

Código de controle de certidão: **EH7B-7F0C-D3H1-C3C5**

A autenticidade desta certidão poderá ser confirmada no site do Conselho Regional de Engenharia e Agronomia de Santa Catarina - CREA-SC (www.crea-sc.org.br)

Aprovada pela Instrução Normativa 005/01 de 13/07/2001.

CREA-SC



CREA-SC

Conselho Regional de Engenharia e Agronomia de Santa Catarina

Rodovia Admar Gonzaga, 2125 - Itacorubi - Fone: (0xx48) 3331-2000 - Fax: (0xx48) 3331-2005

Caixa Postal 125 - CEP 88034-001 Site: www.crea-sc.org.br E-Mail: crea-sc@crea-sc.org.br

CONTRATO DE PRESTAÇÃO DE SERVIÇOS

Pelo presente contrato de prestação de serviços, as partes:

1. CONTRATANTE: METALÚRGICA SILLOTT LTDA, pessoa jurídica de direito privado, inscrita no CNPJ sob o nº 42.531.033/0001-08, estabelecida na Rua Domingos Sanson, nº150, área 05, bairro Vila Lalau, na cidade de Jaraguá do Sul, SC, CEP: 89256-180, com telefones (47) 9 9144-8853.

2. CONTRATADO: RENATO BALENA, brasileiro, engenheiro, inscrito no Conselho Regional de Engenharia/SC sob nº 124146-8, e no CPF sob nº 046.746.219-41, residente e domiciliado na Rua Francisco Luz, nº 39, bairro Tifa Martins, CEP: 89253-776.

3. OBJETO: Prestação de serviços técnicos voltados à área da engenharia mecânica para fins de responsabilidade técnica dos itens projetados e desenvolvidos pela CONTRATANTE.

4. PREÇO: A contraprestação pelos serviços prestados pelo CONTRATADO será no valor de **dois salários mínimos vigentes** (R\$ 2.200,00) a serem quitados até o décimo dia de cada mês, em conta corrente de titularidade do CONTRATADO, servindo o comprovante de depósito para fins de recibo.

5. PRAZO: O presente contrato terá início em 01/09/2021 perdurando-se por prazo indeterminado.

6. DA PRESTAÇÃO DOS SERVIÇOS:

6.1. O CONTRATADO realizará os trabalhos em favor da CONTRATANTE todas as quartas e quintas-feiras no horário entre 13h e 18h.

6.2. O CONTRATADO detém total responsabilidade sobre as informações prestadas nas respectivas anotações de responsabilidade técnica, e com objetivo da legalidade de seus atos, deverá estar em dia com sua inscrição no conselho profissional competente.

6.3. O CONTRATADO não terá vinculação empregatícia com a CONTRATANTE, descabendo, em consequência, a imputação de qualquer obrigação trabalhista, notadamente por não caracterizar a presente relação como vínculo de trabalho nos termos do artigo 3º da Consolidação das Leis do Trabalho, eis que não terão as partes entre si relação de subordinação, bem como de não-eventualidade.

7. DA RESPONSABILIDADE CIVIL: O CONTRATADO responderá por eventuais danos que resultarem de negligência ou imperícia decorrentes da prestação de serviços que possa se tornar defeituoso-vicioso durante ou após a finalização do contrato.



8. DAS DISPOSIÇÕES GERAIS:

8.1. A CONTRATANTE reserva-se no direito de acompanhar e fiscalizar os serviços a qualquer tempo, bem como, quando julgar necessário, comunicar o CONTRATADO sobre serviços que possam estar em desacordo com as condições do contrato.

8.2. O CONTRATADO fica obrigado a zelar pela boa imagem da CONTRATANTE frente à terceiros, clientes ou não, devendo sempre estar em sintonia no que tange as informações a respeito dos serviços a serem disponibilizados.

8.3. Todos os projetos, desenhos, e demais documentos, assim como quaisquer dados ou detalhes dos serviços que o CONTRATADO venha tomar conhecimento, não poderão, de forma alguma, serem entregues à publicidade e ao conhecimento de terceiros sem expressa autorização da CONTRATANTE;

8.4. A CONTRATANTE fica desobrigada de quaisquer obrigações descritas neste instrumento no caso da rescisão contratual operar-se decorrente do descumprimento contratual pelo CONTRATADO.

8.5. O presente instrumento poderá ser rescindido por qualquer uma das partes mediante prévio aviso de 30 (trinta) dias sem ônus.

9. DO FORO DE ELEIÇÃO: Elegem as partes do foro da Comarca de Jaraguá do Sul (SC), para dirimir eventual demanda acerca do presente contrato.

E, por estarem justos e acertados, assinam o presente contrato, em duas vias de igual teor e forma, para que surta seus jurídicos e legais efeitos.

Jaraguá do Sul (SC), 01 de setembro de 2021.

IARA ROSANI

OTT:68228813015

Assinado de forma digital por
IARA ROSANI OTT:68228813015
Dados: 2021.09.24 14:46:57
-03'00'

METALÚRGICA SILLOTT LTDA

Iara Rosani Ott
Administradora
CONTRATANTE

RENATO

BALENA:04674621941

Assinado de forma digital por
RENATO BALENA:04674621941
Dados: 2021.09.24 17:42:46 -03'00'

RENATO BALENA

Engenheiro
CREA/SC 124146-8
CONTRATADO

Testemunhas:

 2 / 2



Rua XV de Novembro, 64 - Sala 21
Edifício Pedro Francisco Vargas
Centro, Itajaí - Santa Catarina
(47) 3514-7599 | (47) 99748-2223
www.dautin.com | dautin@dautin.com



CERTIFICADO DE PROVA DE AUTENTICIDADE ELETRÔNICA

A DAUTIN BLOCKCHAIN DOCUMENTOS DIGITAIS E SERVIÇOS LTDA, especificada neste ato apenas como **Dautin Blockchain Co.** CERTIFICA para os devidos fins de direito que, o arquivo digital especificado com o tipo documental **Autenticação** e representado pela função hash criptográfica conhecida como SHA-256, de código **293c085213f3c41bdef1a25f6e3bdc94eb8e506b62bfa2d860767e05a2fbd1a** foi autenticado de acordo com as Legislações e normas vigentes¹ através da rede blockchain Ethereum Classic, sob o identificador único denominado NID **56954** dentro do sistema.

A autenticação eletrônica do documento intitulado "**Contrato Balena**", cujo assunto é descrito como "**Contrato Balena**", faz prova de que em **28/03/2022 09:42:37**, o responsável **Metalúrgica Sillott Ltda (42.531.033/0001-08)** tinha posse do arquivo com as mesmas características que foram reproduzidas na prova de autenticidade, sendo de Metalúrgica Sillott Ltda a responsabilidade, única e exclusiva, pela idoneidade do documento apresentado a DAUTIN Blockchain Co.

Este CERTIFICADO foi emitido em **28/03/2022 09:43:50** através do sistema de autenticação eletrônica da empresa DAUTIN Blockchain Co. de acordo com o Art. 10, § 2º da MP 2200-2/2001, Art. 107 do Código Civil e Art. 411, em seus §§ 2º e 3º do Código de Processo Civil, estando dessa maneira de acordo para o cumprimento do Decreto 10278/2020.

Para mais informações sobre a operação acesse o site <https://www.dautin.com> e informe o código da transação blockchain **0xfe57b804253e5fbb3286b7ccf77bf9880f6fa392c1c977100f5afd21b8e72da5**. Também é possível acessar a consulta através da rede blockchain em <https://blockscout.com/etc/mainnet/>

¹ Legislação Vigente: Medida Provisória nº 2200-2/2001, Código Civil e Código de Processo Civil.



Presidência da República Casa Civil
Subchefia para Assuntos Jurídicos
MEDIDA PROVISÓRIA 2.200-2
DE 24 DE AGOSTO DE 2001.



6



SERVIÇO PÚBLICO FEDERAL
Conselho Regional de Engenharia e Agronomia de Santa Catarina

CERTIDÃO DE PESSOA FÍSICA

Nome: RENATO BALENA

CPF: 046.746.219-41

Registro: SC S1 124146-8

Registro Nacional: 2512643964

Endereço: RUA FRANCISCO DA LUZ 39 TIFA MARTINS
89253-776 JARAGUA DO SUL SC

Aprovado em: 11/11/2013

Expedido pelo CREA-SC

Títulos

Título: ENGENHEIRO MECANICO

Escola: CATOLICA DE SANTA CATARINA

Data: 27/09/2013

Atribuições profissionais: ARTIGO 12 DA RESOLUCAO 218/73, DO CONFEA.

Certificamos que o(a) profissional, acima citado(a), encontra-se devidamente registrado(a) junto a este Conselho Regional, nos termos da Lei Federal nº 5.194, de 24 de dezembro de 1966. Certificamos, ainda, que até esta data não constam pendências em seu nome relativas a taxas e emolumentos administrados por este CREA.

A certidão perderá a validade, caso ocorra qualquer modificação posterior dos elementos cadastrais nela contidos.

Emitida às **07:48:45** do dia **29/03/2022** válida até **31/03/2023**.

Código de controle de certidão: **CH27-5447-6CH8-6395**

A autenticidade desta certidão poderá ser confirmada no site do Conselho Regional de Engenharia e Agronomia de Santa Catarina - CREA-SC (www.crea-sc.org.br).

Aprovada pela Instrução Normativa 005/01 de 13/07/2001.



CREA-SC

Conselho Regional de Engenharia e Agronomia de Santa Catarina

Rodovia Admar Gonzaga, 2125 - Itacorubi - Fone: (0xx48) 3331-2000 - Fax: (0xx48) 3331-2005
Caixa Postal 125 - CEP 88034-001 Site: www.crea-sc.org.br E-Mail: crea-sc@crea-sc.org.br



SERVIÇO PÚBLICO FEDERAL
Conselho Regional de Engenharia e Agronomia de Santa Catarina

CERTIDÃO DE PESSOA JURÍDICA

Razão Social: METALURGICA SILLOTT LTDA

Aprovado em: 04/10/2021

CNPJ: 42.531.033/0001-08

Registro: 184302-9

Endereço: RUA DOMINGOS SANSON, 150, galpao 5 VILA LALAU
89256-180 JARAGUA DO SUL SC

Número da alteração contratual: 0

Data da certificação: 30/06/2021

Capital social atual: R\$ 30.000,00 - TRINTA MIL REAIS

Objetivos Sociais aprovado junto ao CREA-SC: ATIVIDADES TECNICAS APROVADAS PELO CREA-SC LIMITADA(S) A(S) AREA(S) DE ENGENHARIA MECANICA: MONTAGEM DE ESTRUTURAS METALICAS; INSTALACAO DEMAQUINAS E EQUIPAMENTOS INDUSTRIAIS; FABRICACAO DE PECAS E ACESSORIOSEM METAIS, EQUIPAMENTOS DE GINASTICA E PRODUTOS DE SINALIZACAO VIARIA; REPARACAO E MANUTENCAO EM PECAS E EQUIPAMENTOS PARA USO GERAL;

Responsáveis Técnicos:

Nome: RENATO BALENA

Responsabilidade Técnica aprovada em 04/10/2021

Registro: SC S1 124146-8 Expedido pelo CREA-SC

RNP: 2512643964

Título: ENGENHEIRO MECANICO

Atribuições do Profissional: ARTIGO 12 DA RESOLUCAO 218/73, DO CONFEA.

Quadro Técnico:

EMPRESA SEM VINCULOS TECNICOS

Certificamos que a pessoa jurídica, acima citada, encontra-se, registrada neste Conselho, nos termos da Lei Federal nº 5.194, de 24 de dezembro de 1966. Certificamos, ainda, face ao estabelecido nos artigos 68 e 69 da referida Lei, que a pessoa jurídica mencionada, bem como seus encarregados técnicos, não se encontram em débito com o CREA-SC. Certificamos, mais, que esta certidão não concede a firma o direito de executar quaisquer serviços técnicos sem a participação real, direta e efetiva dos encarregados técnicos acima citados, dentro das respectivas atribuições.

Emitida às **08:23:43** do dia **30/03/2022** válida até **31/03/2023**.

Código de controle de certidão: **7H38-B794-24H1-B4A5**

A autenticidade desta certidão poderá ser confirmada no site do Conselho Regional de Engenharia e Agronomia de Santa Catarina - CREA-SC (www.crea-sc.org.br)

Aprovada pela Instrução Normativa 005/01 de 13/07/2001.



CREA-SC

Conselho Regional de Engenharia e Agronomia de Santa Catarina

Rodovia Admar Gonzaga, 2125 - Itacorubi - Fone: (0xx48) 3331-2000 - Fax: (0xx48) 3331-2005
Caixa Postal 125 - CEP 88034-001 Site: www.crea-sc.org.br E-Mail: crea-sc@crea-sc.org.br



Certidão de Acervo Técnico - CAT
Resolução nº 1.025, de 20 de outubro de 2009

CREA-SC

CAT COM REGISTRO DE ATESTADO.
252021130605
Atividade concluída

Conselho Regional de Engenharia e Agronomia de Santa Catarina

CERTIFICAMOS, em cumprimento ao disposto na Resolução nº 1.025, de 30 de outubro de 2009 do Confea, que consta dos assentamentos deste Conselho Regional de Engenharia e Agronomia de Santa Catarina - CREA-SC, o Acervo Técnico do(a) profissional e Anotação(ões) de Responsabilidade Técnica-ART abaixo descritos:

Profissional.: **RENATO BALENA**
Registro.....: SC S1 124146-8
C.P.F.....: 046.746.219-41
Data Nasc....: 20/11/1986
Títulos.....: ENGENHEIRO MECANICO
DIPLOMADO EM 27/09/2013 PELO(A)
CATOLICA DE SANTA CATARINA
JARAGUA DO SUL - SC

•ART 7856495-6

Empresa.....: DELVA FABRICACAO DE PECAS EM METAIS LTDA ME
Contratante..: FEMAR INCORPORADORA EIRELI
Proprietário.: RESIDENCIAL OTT SILVA
Endereço Obra: RUA PAULINO PEDRI 283
Bairro.....: TIFA MARTINS
89250 - JARAGUA DO SUL - SC
Registrada em: 05/07/2021 Baixada em.. 13/07/2021
Período (Previsto) - Início: 02/07/2021 Término.....: 06/07/2021
Autoria: INDIVIDUAL
Tipo...: NORMAL
PROJETO
PRODUCAO
EQUIPAMENTOS DE GINASTICA OU MUSCULACAO
Dimensão do Trabalho ..: 1,00 UNIDADE(S)
MONTAGEM
INSTALACAO
EQUIPAMENTOS DE GINASTICA OU MUSCULACAO
Dimensão do Trabalho ..: 1,00 UNIDADE(S)
SIMULADOR DE ESQUI DUPLO PRESSAO DE PERNA SIMULADOR DE CAMINHADA DUPLO
ROTACAO VERTICAL DUPLA SIMULADOR DE REMO E ALONGADOR TRES ALTURAS

•ART 7856517-3

Empresa.....: DELVA FABRICACAO DE PECAS EM METAIS LTDA ME
Contratante..: ZAACK INCORPORADORA
Proprietário.: RESIDENCIAL FELIPE
Endereço Obra: RUA PAULINO PEDRI 423
Bairro.....: TIFA MARTINS
89250 - JARAGUA DO SUL - SC
Registrada em: 05/07/2021 Baixada em.. 13/07/2021
Período (Previsto) - Início: 02/07/2021 Término.....: 07/07/2021
Autoria: INDIVIDUAL
Tipo...: NORMAL

Registro realizado eletronicamente, para aferir acesse o código QR impresso na CAT vinculada ou direcionamento no site: https://www.crea-sc.org.br/crea/validar/certidao_acervo.php, informando o número de Certidão de Acervo Técnico e sua data de emissão.

Registro realizado a partir do protocolo nº 72100058470 CAT nº 252021130605 de 19/07/2021, página 1 de 3





Certidão de Acervo Técnico - CAT
Resolução nº 1.025, de 20 de outubro de 2009

Conselho Regional de Engenharia e Agronomia de Santa Catarina

CREA-SC

CAT COM REGISTRO DE ATESTADO.

252021130605

Atividade concluída

PROJETO

PRODUCAO

EQUIPAMENTOS DE GINASTICA OU MUSCULACAO

Dimensão do Trabalho ... 1,00 UNIDADE(S)

MONTAGEM

INSTALACAO

EQUIPAMENTOS DE GINASTICA OU MUSCULACAO

Dimensão do Trabalho ... 1,00 UNIDADE(S)

MULTI EXERCITADOR SEIS FUNCOES SIMULADOR SURF DUPLO MULTI ESTACAO
INFANTIL E SIMULADOR DE CAMINHADA DUPLO

Registro realizado eletronicamente, para aferir acesse o código QR impresso na CAT vinculada ou diretamente no site: https://www.crea-sc.org.br/creaenet/valcertidao_acervo.php, informando o número da Certidão de Acervo Técnico e sua data de emissão.

Registro realizado a partir do protocolo nº 72100058470 CAT nº 252021130605 de 19/07/2021, página 2 de 3



CERTIFICAMOS, finalmente, que se encontra vinculado à presente Certidão de Acervo Técnico - CAT, certificado conforme processo n. 72100058470, o atestado anexo expedido pelo contratante da obra/serviço, a quem cabe a responsabilidade pela veracidade e exatidão das informações nele constantes.

Certidão de Acervo Técnico n. 252021130605

19/07/2021, 09:18:59

A CAT à qual o atestado está vinculado é o documento que comprova o registro do atestado no CREA.

A CAT à qual o atestado está vinculado constituirá prova de capacidade técnico-profissional da pessoa jurídica somente se o responsável técnico indicado estiver ou venha a ser integrado ao seu quadro técnico por meio de declaração entregue no momento da habilitação ou da entrega das propostas.

A CAT é válida em todo o território nacional.

A CAT perderá a validade no caso de modificação dos dados técnicos qualitativos e quantitativos nele contidos, bem como de alteração da situação do registro da ART.

A autenticidade e a validade desta certidão deve ser confirmada no site do CREA-SC (www.crea-sc.org.br) ou no site do CONFEA (www.confea.org.br). A falsificação deste documento constitui crime previsto no Código Penal Brasileiro, sujeitando o autor à respectiva ação penal.



Conselho Regional de Engenharia e Agronomia de Santa Catarina
Rodovia Admar Gonzaga, 2125 - Itacorubi - Florianópolis (SC), CEP: 88034-001
Telefone: (48) 3331-2000 Fax: (48) 3331-2009 E-mail: crea-sc@crea-sc.org.br



FEMAR INCORPORADORA EIRELI

CNPJ: 31.985.979/0001-28

RUA WALTER MARQUARDT Nº 2820 – SALA 03 BOX 05, BAIRRO BARRA DO RIO MOLHA

JARAGUÁ DO SUL – SC, CEP 89259-795

FONE: (47) 3370-1741 OU 9 9174-1258

ATESTADO DE CAPACIDADE TÉCNICA

A FEMAR INCORPORADORA EIRELI, localizada à Rua Walter Marquardt nº 2820 – sala 03 Box 05, Bairro Barra do Rio Molha, na cidade de Jaraguá do Sul – SC, CEP 89259-795, co Inscrição Estadual 505.518.595 e CNPJ sob nº 31.985.979/0001-28 atesta para os devidos fins que a Empresa DELVA FABRICAÇÃO DE PEÇAS EM METAIS LTDA EPP com Inscrição Estadual sob nº 255.518.595 e CNPJ sob o nº 09.135.430/0001-95, com sede na Rua Domingos Sanson nº 150 – área 09, Bairro Vila Lalau, Cidade de Jaraguá do Sul – SC, CEP 89256-180, realizou projeto, produção, montagem e instalação dos itens relacionados abaixo no endereço da obra Residencial Ott Silva, CNPJ 32.521.889/0001-49, localizado na Rua Paulino Pedri, nº 283, Bairro Tifa Martins CEP: 89253-860, na cidade de Jaraguá do Sul/SC, com qualidade e sendo cumpridora dos prazos e termos firmados na contratação, não havendo contra a mesma nenhum registro que a desabone.

Responsável técnico RENATO BALENA, RG 4.456.355, CPF 046.746.219-41, CREA SC 124146-8-SC ART 7856495-6

Data início dos serviços: 02/07/2021

Data do término dos serviços: 06/07/2021

Um conjunto de equipamentos de musculação composto por: Simulador de Esqui Duplo; Pressão de Perna; Simulador de Caminhada Duplo; Rotação Vertical Dupla; Simulador de remo, Alongador três alturas.

Quantidade – 1 unidade **Luana dos Santos**

1º TABELIONATO DE NOTAS E PROTESTO DA COMARCA DE JARAGUÁ DO SUL
CARLOS FABRÍCIO GRIESBACH - TABELIÃO
Rua Cal. Príncipe-Gaúcho de Oliveira, nº 380, Centro, Jaraguá do Sul - SC, CEP: 89251-200, Tel/Fax: (47) 3369-1122
Horário de Funcionamento: 09:00 - 18:00 - www.tabelionatojaraguadosul.com.br

Reconheço por **SEMELHANÇA** a(s) firma(s) de
ILSE MARA NOGUEIRA

Em Jaraguá do Sul-SC, 16/07/2021. V.T.P.
EMYLIN SABRINA MAAS - ESCRIVENTE
Selo Digital de Fiscalização: GEG12803-D78C - NORMAL
Valor: R\$3,52 - Selo(s): R\$2,82 = R\$ 6,34

Confira os dados do ato em: selo.tjcs.jus.br

Jaraguá do Sul - SC, 14 de julho 2021

Ilse Mara Nogueira

FEMAR INCORPORADORA EIRELI

CNPJ 31.985.979/0001-28

ILSE MARA NOGUEIRA – ADMINISTRADORA

CPF 037.612.899-28

FEMAR INCORPORADORA EIRELI

CNPJ: 31.985.979/0001-28

RUA WALTER MARQUARDT Nº 2820 – SALA 03 BOX 05, BAIRRO BARRA DO RIO MOLHA – JARAGUÁ DO SUL, – SC, CEP 89259-795

FONE: (47) 3273-1741 OU 9 9174-1258

REPÚBLICA FEDERATIVA DO BRASIL
ESTADO DA PARAÍBA
CARTÓRIO AZEVEDO BASTOS
FUNDADO EM 1888
PRIMEIRO REGISTRO CIVIL DE NASCIMENTO E ÓBITOS E PRIVATIVO DE CASAMENTOS, INTERDIÇÕES E TUTELAS DA COMARCA DE JOÃO PESSOA

Av. Epitácio Pessoa, 1145 Bairro dos Estados 58030-00, João Pessoa PB
Tel.: (83) 3244-5404 / Fax: (83) 3244-5484
<http://www.azedobastos.not.br>
E-mail: cartorio@azedobastos.not.br



DECLARAÇÃO DE SERVIÇO DE AUTENTICAÇÃO DIGITAL

O Bel. Válber Azevêdo de Miranda Cavalcanti, Oficial do Primeiro Registro Civil de Nascimentos e Óbitos e Privativo de Casamentos, Interdições e Tutelas com atribuição de autenticar e reconhecer firmas da Comarca de João Pessoa Capital do Estado da Paraíba, em virtude de Lei, etc...

DECLARO ainda que, para garantir transparência e segurança jurídica de todos os atos oriundos da atividade Notarial e Registral no Estado da Paraíba, foi instituído pela Lei nº 10.132, de 06 de novembro de 2013, a aplicação obrigatória de um Selo Digital de Fiscalização Extrajudicial em todos os atos de notas e registro, composto de um código único (por exemplo: Selo Digital: ABC12345-X1X2) e dessa forma, cada autenticação processada pela nossa Serventia pode ser verificada e confirmada tantas vezes quanto for necessário através do site do Tribunal de Justiça do Estado da Paraíba, endereço <https://corregedoria.tjpb.jus.br/selo-digital/>.

A autenticação digital do documento faz prova de que, na data e hora em que ela foi realizada, a empresa DELVA FABRICACAO DE PECAS EM METAIS LTDA tinha posse de um documento com as mesmas características que foram reproduzidas na cópia autenticada, sendo da empresa DELVA FABRICACAO DE PECAS EM METAIS LTDA a responsabilidade, única e exclusiva, pela idoneidade do documento apresentado a este Cartório.

Nesse sentido, declaro que a DELVA FABRICACAO DE PECAS EM METAIS LTDA assumiu, nos termos do artigo 8º, §1º, do Decreto nº 10.278/2020, que regulamentou o artigo 3º, inciso X, da Lei Federal nº 13.874/2019 e o artigo 2º-A da Lei Federal 12.682/2012, a responsabilidade pelo processo de digitalização dos documentos físicos, garantindo perante este Cartório e terceiros, a sua autoria e integridade.

De acordo com o disposto no artigo 2º-A, §7º, da Lei Federal nº 12.682/2012, o documento em anexo, identificado individualmente em cada Código de Autenticação Digital¹ ou na referida sequência, poderá ser reproduzido em papel ou em qualquer outro meio físico.

Esta DECLARAÇÃO foi emitida em **07/07/2021 08:53:53 (hora local)** através do sistema de autenticação digital do Cartório Azevedo Bastos, de acordo com o Art. 1º, 10º e seus §§ 1º e 2º da MP 2200/2001, como também, o documento eletrônico autenticado contendo o Certificado Digital do titular do Cartório Azevedo Bastos, poderá ser solicitado diretamente a empresa DELVA FABRICACAO DE PECAS EM METAIS LTDA ou ao Cartório pelo endereço de e-mail autentica@azedobastos.not.br Para informações mais detalhadas deste ato, acesse o site <https://autdigital.azedobastos.not.br> e informe o Código de Autenticação Digital

Esta Declaração é válida por **tempo indeterminado** e está disponível para consulta em nosso site.

¹Código de Autenticação Digital: 136120607214783757667-1 a 136120607214783757667-2

²Legislações Vigentes: Lei Federal nº 8.935/94, Lei Federal nº 10.406/2002, Medida Provisória nº 2200/2001, Lei Federal nº 13.105/2015, Lei Estadual nº 8.721/2008, Lei Estadual nº 10.132/2013, Provimento CGJ Nº 003/2014 e Provimento CNJ Nº 100/2020.

O referido é verdade, dou fé.

CHAVE DIGITAL

00005b1d734fd94f057f2d69fe6bc05bbe756281398f0adbc804dabb8b896cc22c7d1cb1291eaad294911b12cb353fa7cf74823c7b418aaa39f1417702e38de09f0bbc7c4dde77be85a27a1c5ba6d6c



Presidência da República
Casa Civil
Medida Provisória Nº 2.200-2,
de 24 de agosto de 2001.



AUTORIZAÇÃO DE USO DE DOCUMENTOS TÉCNICOS

A empresa **DELVA FABRICAÇÃO DE PEÇAS EM METAIS LTDA EPP**, pessoa jurídica de direito privado, inscrita no CNPJ/MF sob nº 09.135.430/0001-95, inscrição estadual nº 255.518.595, com sede na Rua Domingos Sanson nº 150 - área 09, Bairro Vila Lalau, Cidade de Jaraguá do Sul - SC, CEP 89256-180, por intermédio de seu representante legal, Sr. **VALDIR SILVA**, brasileiro, solteiro, empresário, portador da cédula de identidade RG nº 40.704.201-55, inscrito no CPF sob o nº 031.996.719-00, residente e domiciliado na Rua Arthur Breithaupt nº 300, Bairro Chico de Paula, na cidade de Jaraguá do Sul- SC, CEP 89254-839, **VÊM por meio desta, AUTORIZAR a empresa METALÚRGICA SILLOTT LTDA, inscrita no CNPJ/MF 42.531.033/0001-08, REVENDEDOR AUTORIZADO DA MARCA VAXX FITNESS**, a utilizar toda e qualquer documentação técnica que refere-se à fabricação dos seus equipamentos.

Jaraguá do Sul - SC, 20 de Janeiro de 2022.

1º TABELIONATO DE NOTAS E PROTESTO DA COMARCA DE JARAGUÁ DO SUL
CARLOS FARRICIO GRIESBACH - TABELIÃO

Reconheço por **SEMELHANÇA** a(s) firma(s) de:
VALDIR SILVA

Dou fé. Jaraguá do Sul-SC, 20/01/2022. FMD
HEMYLIN SABRINA MAAS - ESCRIVENTE
Selo Digital de Fiscalização: GHQ04799-JED1 - NORMAL
Emol: R\$3,89 - Selo(s): R\$3,11 = R\$ 7,00

Confira os dados do ato em: sebotsp.jus.br

1º TABELIONATO
de Notas e Protesto
da Comarca de Jaraguá do Sul

DELVA FABRICAÇÃO DE PEÇAS EM METAIS LTDA EPP
CNPJ: 09.135.430/0001-95
VALDIR SILVA - SÓCIO ADMINISTRADOR
CPF: 031.996.719-00 / RG: 40.704.201-55

DELVA FABRICAÇÃO DE PEÇAS EM METAIS LTDA EPPCNPJ: 09.135.430/0001-95 INSC. ESTADUAL: 255.518.595 INSC. MUNICIPAL: 30368
RUA DOMINGOS SANSON Nº 150 - ÁREA 09, BAIRRO VILA LALAU - JARAGUÁ DO SUL - SC, CEP 89256-180
FONE: (47) 3370-3794 E-MAIL: delva@delva.com.br

Rua XV de Novembro, 64 - Sala 21
Edifício Pedro Francisco Vargas
Centro, Itajaí - Santa Catarina
(47) 3514-7599 | (47) 99748-2223
www.dautin.com | dautin@dautin.com



CERTIFICADO DE PROVA DE AUTENTICIDADE ELETRÔNICA

A DAUTIN BLOCKCHAIN DOCUMENTOS DIGITAIS E SERVIÇOS LTDA, especificada neste ato apenas como **Dautin Blockchain Co.** CERTIFICA para os devidos fins de direito que, o arquivo digital especificado com o tipo documental **Autenticação** e representado pela função hash criptográfica conhecida como SHA-256, de código **dad863f5533caf2a917d6e8d30f500b2bd2ad0fbf5b0377eababbbf49282b56e6** foi autenticado de acordo com as Legislações e normas vigentes¹ através da rede blockchain Ethereum Classic, sob o identificador único denominado NID **47225** dentro do sistema.

A autenticação eletrônica do documento intitulado "**Autorização de uso de Documentos Técnicos**", cujo assunto é descrito como "**Autorização de uso de Documentos Técnicos**", faz prova de que em **20/01/2022 15:41:15**, o responsável **Delva Fabricação de Peças em Metais Ltda (09.135.430/0001-95)** tinha posse do arquivo com as mesmas características que foram reproduzidas na prova de autenticidade, sendo de Delva Fabricação de Peças em Metais Ltda a responsabilidade, única e exclusiva, pela idoneidade do documento apresentado a DAUTIN Blockchain Co.

Este CERTIFICADO foi emitido em **20/01/2022 15:43:03** através do sistema de autenticação eletrônica da empresa DAUTIN Blockchain Co. de acordo com o Art. 10, § 2º da MP 2200-2/2001, Art. 107 do Código Civil e Art. 411, em seus §§ 2º e 3º do Código de Processo Civil, estando dessa maneira de acordo para o cumprimento do Decreto 10278/2020.

Para mais informações sobre a operação acesse o site <https://www.dautin.com> e informe o código da transação blockchain **0x68ec086f978aa6770319bb6c9d6f2006d3cc3034f0a4443b5c44a70328c8fc4c**. Também é possível acessar a consulta através da rede blockchain em <https://blockscout.com/etc/mainnet/>

¹ Legislação Vigente: Medida Provisória nº 2200-2/2001, Código Civil e Código de Processo Civil.



Presidência da República Casa Civil
Subchefia para Assuntos Jurídicos
MEDIDA PROVISÓRIA 2.200-2
DE 24 DE AGOSTO DE 2001.



6

Metalurgica Sillott LTDA

CNPJ:42.531.033/0001-08 INSC.: ESTADUAL:261.163.299 INSC.: MUNICIPAL: 1003347

RUA DOMINGO SANSON Nº 150 – GALPÃO 05, VILA LALAU

JARAGUA DO SUL – SC CEP: 89256-180

FONE: (47)99144-8853 E-MAIL: metasillott@sillott.com.br licitacao@sillott.com.br

TERMO DE GARANTIA

Ao Pregoeiro e equipe de apoio

Prefeitura Municipal de Santo Antonio do Sudoeste, Estado do Paraná

PREGÃO PRESENCIAL Nº 062/2022

PROCESSO ADMINISTRATIVO Nº 785/2022

A empresa, METALÚRGICA SILLOTT LTDA, inscrita no CNPJ/MF Nº 42.531.033/0001-08, inscrição Estadual 261163299, com sede na Rua Domingos Sanson, 150, galpão 05, bairro Vila Lalau, na cidade de Jaraguá do Sul, estado de Santa Catarina, CEP 89256-180, Telefone: (41) 3205-8738, e-mail: jahenripalicitacoes@gmail.com, por intermédio de seu representante legal Sr. Jair Henrique de Paula, portador da Carteira de Identidade RG nº 4.078.061-0 SSP PR, inscrito no CPF/MF nº 574.487.109-82, DECLARA, que assegura ao proprietário dos equipamentos de Academia ao Ar Livre, garantia contra falha material e humana na produção e montagem pelo prazo de **12 (doze) meses**, a partir do recebimento definitivo do objeto.

A garantia não se aplica caso o produto seja depredado e/ou utilizado inapropriadamente e se restringe exclusivamente à substituição e conserto gratuito das peças defeituosas do equipamento.

Declaramos também, que dispomos de assistência técnica e estrutura técnica adequada para prestar o serviço pelo período de 12 (doze) meses, a partir da entrega dos equipamentos.

Por ser expressão da verdade, firmamos à presente.

Jaraguá do Sul/SC, 22 de agosto de 2022.

METALÚRGICA SILLOTT LTDA

CNPJ: 42.531.033/0001-08

JAIR HENRIQUE DE PAULA – REPRESENTANTE LEGAL

CPF: 574.487.109-82 / RG: 4.078.061-0 SSP PR

CNPJ:42.531.033/0001-08 INSC.: ESTADUAL:261.163.299 INSC.: MUNICIPAL: 1003347

RUA DOMINGO SANSON Nº 150 – GALPÃO 05, VILA LALAU

JARAGUA DO SUL – SC CEP: 89256-180

FONE: (47)99144-8853 E-MAIL: metasillott@sillott.com.br licitacao@sillott.com.br

**PREFEITURA MUNICIPAL DE SANTO
ANTÔNIO DO SUDOESTE/PR**

PREGÃO PRESENCIAL N° 062/2020

PROCESSO LICITATÓRIO N° 785/2022

ABERTURA DOS ENVELOPES: DIA 22-08-2022 ÀS 09h00min

ENVELOPE "1" - PROPOSTA DE PREÇOS

Município de Santo Antonio
do Sudoeste - PR

RECEBIDO

Em: 22/08/2022

Horário: 08:54

Comissão de Licitação

METALÚRGICA SILLOTT LTDA

CNPJ nº 42.531.033/0001-08

Rua Domingos Sanson, nº 150 – Galpão 05

Bairro Vila Lalau - Cep: 89.256-180 - Jaraguá do Sul – SC

Email – jahenripalicitacoes@gmail.com

Fone - (41) 99680-2009 Whats / Comercial (41) 3205-8738