



Certificado de Conformidade

Certificate of Compliance ♦ Certificado de Conformidad

Certificado N.º: **TÜV 19.0778**

Certificate No. ♦ Certificado N.º:

Revisão: **00**

Review ♦ Revisión:

Válido até: **04/11/2023**

Valid until ♦ Válido hasta:

Emitido em: **04/11/2019**

Issued ♦ Emitido:

Produto:

Product ♦ Producto:

LUMINÁRIA LED PARA ILUMINAÇÃO PÚBLICA VIÁRIA

FAMÍLIA: Luminária LED / CREE – CM Family LEDs / IP67 / 50.000h

MODELOS: (tabela em anexo)

Solicitante:

Applicant ♦ Solicitante:

ELETRO ZAGONEL LTDA

Rodovia BR 282, Km 576, S/N – Distrito Industrial Pinhal Leste

89.870-000 – Pinhalzinho - SC

CNPJ: 81.365.223/0001-54

Fabricante:

Manufacturer ♦ Fabricante:

ELETRO ZAGONEL LTDA

Rodovia BR 282, Km 576, S/N – Distrito Industrial Pinhal Leste

89.870-000 – Pinhalzinho - SC

CNPJ: 81.365.223/0001-54

Fornecedor / Representante Legal:

Supplier / Legal Representative ♦ Provedor /
Representante Legal:

ELETRO ZAGONEL LTDA

Rodovia BR 282, Km 576, S/N – Distrito Industrial Pinhal Leste

89.870-000 – Pinhalzinho - SC

CNPJ: 81.365.223/0001-54

Normas Técnicas / Regulamento:

Standards / Regulation ♦ Normas / Reglamento:

- Portaria INMETRO 20/17

Anexo I - Regulamento Técnico da Qualidade para Luminárias para Iluminação Pública Viária.

Anexo II - Requisitos de Avaliação da Conformidade para Luminárias para Iluminação Pública Viária;

- Portaria INMETRO 118/15 – RGCP - Regra Geral de Certificação de Produtos;

Esquema de Certificação:

Certification Scheme ♦ Esquema de
Certificación:

Esquema 5 de certificação de produto, conforme portaria 20/2017, com avaliação por ensaio de tipo e auditoria de fábrica iniciais e avaliação de acompanhamento a cada 1 ano, com auditoria de fábrica e ensaios de tipo e complementar.

Laboratório, N.º do Relatório de Ensaios e Data:

Laboratory, Test Report No. and Date ♦
Laboratorio, N.º del Informe de Prueba y Fecha:

LABELO - Laboratórios Especializados em Eletroeletrônica Calibração e Ensaios

Relatório N° LUM 1232a/2019 – Emitido em: 09/10/2019

Relatório N° EMC 0236/2019 – Emitido em: 28/08/2019

Relatório N° LUM 1233a/2019 – Emitido em: 09/10/2019

Relatório N° LUM 1234a/2019 – Emitido em: 09/10/2019

Relatório N° EMC 0237/2019 – Emitido em: 28/08/2019

Relatório N° LUM 1235a/2019 – Emitido em: 09/10/2019

Relatório N° LUM 1227a/2019 – Emitido em: 09/10/2019

Relatório N° LUM 1226a/2019 – Emitido em: 09/10/2019

Relatório N° LUM 1229a/2019 – Emitido em: 09/10/2019

Relatório N° LUM 1228a/2019 – Emitido em: 09/10/2019

Relatório N° LUM 1224a/2019 – Emitido em: 09/10/2019

Relatório N° LUM 1225a/2019 – Emitido em: 09/10/2019

Relatório N° LUM 1223a/2019 – Emitido em: 09/10/2019

Relatório N° LUM 1222a/2019 – Emitido em: 09/10/2019

Igor Moreno
Local Field Manager

"Este documento é composto de 07 páginas e é válido quando exibido com todas as suas páginas. Demais informações e notas estão contidas nas páginas subsequentes."

000683



Certificado de Conformidade

Certificate of Compliance ♦ Certificado de Conformidad
Certificado N.º: TÜV 19.0778
Certificate No. ♦ Certificado N.º:
Revisão: 00
Review ♦ Revisión:
Válido até: 04/11/2023
Valid until ♦ Válido hasta:
Emitido em: 04/11/2019
Issued ♦ Emitido:
Relatório de Auditoria e Data:
Audit Report and Data ♦ Informe de Auditoría y
Fecha:
Notas:
Notes ♦ Anotación:
Auditoria realizada em 29/01/2019 - PO 0050-19

"A validade deste Certificado de Conformidade está atrelada à realização das avaliações de manutenção e tratamento de possíveis não conformidades de acordo com as orientações do OCP previstas no RAC específico. Para verificação da condição atualizada de regularidade deste Certificado de Conformidade deve ser consultado o banco de dados de produtos e serviços certificados do INMETRO".

Este certificado está vinculado à proposta 27116729 / 16/05/2019
Lista de modelos

Marca <i>Brand ♦ Marca</i>	Modelo <i>Model ♦ Modelo</i>	Descrição <i>Description ♦ Descripción</i>	Código de Barras GTIN <i>GTIN Barcode ♦ Código de Barras GTIN</i>
Zagonel	Lumos Evo ZL-5962 Com tomada para relé fotoelétrico Versões: LUMOS EVO ZL-5961 - Sem tomada para relé fotoelétrico	100-250 V, 180W, 25200 lm, 140 lm/W, FP: 0,98 , 5000 K, IRC ≥70	7897273264832
			7897273264825
Zagonel	Lumos Evo ZL-5921 Com tomada para relé fotoelétrico Versões: LUMOS EVO ZL-5925 - Sem tomada para relé fotoelétrico	100-250 V, 180W, 25200 lm, 140 lm/W, FP: 0,98 , 4000 K, IRC ≥70	7897273235702
			7897273235818
Zagonel	Lumos Evo ZL-5960 Com tomada para relé fotoelétrico Versões: LUMOS EVO ZL-5959 - Sem tomada para relé fotoelétrico	100-250 V, 150W, 21750 lm, 145 lm/W, FP: 0,98 , 5000 K, IRC ≥70	7897273264801
			7897273264689
Zagonel	Lumos Evo ZL-5922 Com tomada para relé fotoelétrico Versões: LUMOS EVO ZL-5926 - Sem tomada para relé fotoelétrico	100-250 V, 150W, 21750 lm, 145 lm/W, FP: 0,98 , 4000 K, IRC ≥70	7897273235726
			7897273235825
Zagonel	Lumos Evo ZL-5958 Com tomada para relé fotoelétrico Versões: LUMOS EVO ZL-5938 - Sem tomada para relé fotoelétrico	100-250 V, 100W, 15000 lm, 150 lm/W, FP: 0,98 , 5000 K, IRC ≥70	7897273263019
			7897273242526
Zagonel	Lumos Evo ZL-5955 Com tomada para relé fotoelétrico Versões: LUMOS EVO ZL-5946 - Sem tomada para relé fotoelétrico	100-250 V, 100W, 15000 lm, 150 lm/W, FP: 0,98 , 4000 K, IRC ≥70	7897273258039
			7897273255410

 Para confirmar sua autenticidade acesse <https://tuv.3dds.digital/check/8115255669684705165>

Conforme art. 10, § 1º da Medida Provisória nº 2.424, de 24 de agosto de 2001, as declarações em forma eletrônica produzidas com a utilização de processo de certificação digital disponibilizado pela ICP-Brasil presumem-se verdadeiras em relação aos signatários, na forma do art. 219, da Lei 10.406, de 10 de janeiro de 2002 - Código Civil.



Certificado de Conformidade

Certificate of Compliance ♦ Certificado de Conformidad

Certificado N.º: **TÜV 19.0778**

Certificate No. ♦ Certificado N.º:

Revisão: **00**

Review ♦ Revisión:

Válido até: **04/11/2023**

Valid until ♦ Válido hasta:

Emitido em: **04/11/2019**

Issued ♦ Emitido:

Zagonel	Lumos Evo ZL-4944 Com tomada para relé fotoelétrico Versões: LUMOS EVO ZL-4924 - Sem tomada para relé fotoelétrico	100-250 V, 60W, 8400 lm, 140lm/W, FP: 0,98 , 5000 K, IRC ≥70	7897273263002 7897273237294
Zagonel	Lumos Evo ZL-4943 Com tomada para relé fotoelétrico Versões: LUMOS EVO ZL-4931 - Sem tomada para relé fotoelétrico	100-250 V, 60W, 8400 lm, 140lm/W, FP: 0,98 , 4000 K, IRC ≥70	7897273262999 7897273255434
Zagonel	Lumos Evo ZL-4940 Com tomada para relé fotoelétrico Versões: LUMOS EVO ZL-4942 - Sem tomada para relé fotoelétrico	100-250 V, 40W, 5800 lm, 145lm/W, FP: 0,98 , 5000 K, IRC ≥70	7897273262951 7897273262982
Zagonel	Lumos Evo ZL-4939 Com tomada para relé fotoelétrico Versões: LUMOS EVO ZL-4941 - Sem tomada para relé fotoelétrico	100-250 V, 40W, 5800 lm, 145lm/W, FP: 0,98 , 4000 K, IRC ≥70	7897273262944 7897273262968

Para confirmar sua autenticidade acesse <https://tuv.3dds.digital/check/8115?5569684705165>

Conforme art. 10, § 1º da Medida Provisória nº 2.200-2, de 24 de agosto de 2001, as declarações em forma eletrônica produzidas com a utilização de processo de Certificação Digital disponibilizado pela ICP-Brasil presumem-se verdadeiras em relação aos signatários, na forma do art. 219, da Lei 10.406, de 10 de janeiro de 2002 - Código Civil.

000685



Certificado de Conformidade

Certificate of Compliance ♦ Certificado de Conformidad

Certificado N.º: **TÜV 19.0778**

Certificate No. ♦ Certificado N.º:

Revisão: **00**

Review ♦ Revisión:

Válido até: **04/11/2023**

Valid until ♦ Válido hasta:

Emitido em: **04/11/2019**

Issued ♦ Emitido:

Anexo 02: Etiqueta Nacional de Conservação de Energia – ENCE

Modelo: Lumos Evo ZL-5962	Modelo: Lumos Evo ZL-5921	Modelo: Lumos Evo ZL-5960
<p>ENERGIA ILUMINAÇÃO PÚBLICA VIÁRIA</p> <p>Formecedor: Eletro Zagonei LTDA Zagonei Marca: Lumos Evo ZL 5962 Modelo: Lumos Evo ZL 5962 Tipo: Tecnologia LED</p> <p>Mais eficiente</p> <p>A</p> <p>Menos eficiente</p> <p>Potência: 180 (W)</p> <p>Eficiência Luminosa: 140 (lm/W)</p> <p>Vida Declarada Nominal: 50.000 (h)</p> <p>PROCEL, PROGRAMA BRASILEIRO DE ETIQUETAGEM, INMETRO Registro XXXXXX/2019</p> <p>Instruções de instalação e recomendações de uso, leia o Manual do aparelho</p>	<p>ENERGIA ILUMINAÇÃO PÚBLICA VIÁRIA</p> <p>Formecedor: Eletro Zagonei LTDA Zagonei Marca: Lumos Evo ZL 5921 Modelo: Lumos Evo ZL 5921 Tipo: Tecnologia LED</p> <p>Mais eficiente</p> <p>A</p> <p>Menos eficiente</p> <p>Potência: 180 (W)</p> <p>Eficiência Luminosa: 140 (lm/W)</p> <p>Vida Declarada Nominal: 50.000 (h)</p> <p>PROCEL, PROGRAMA BRASILEIRO DE ETIQUETAGEM, INMETRO Registro XXXXXX/2019</p> <p>Instruções de instalação e recomendações de uso, leia o Manual do aparelho</p>	<p>ENERGIA ILUMINAÇÃO PÚBLICA VIÁRIA</p> <p>Formecedor: Eletro Zagonei LTDA Zagonei Marca: Lumos Evo ZL 5960 Modelo: Lumos Evo ZL 5960 Tipo: Tecnologia LED</p> <p>Mais eficiente</p> <p>A</p> <p>Menos eficiente</p> <p>Potência: 150 (W)</p> <p>Eficiência Luminosa: 145 (lm/W)</p> <p>Vida Declarada Nominal: 50.000 (h)</p> <p>PROCEL, PROGRAMA BRASILEIRO DE ETIQUETAGEM, INMETRO Registro XXXXXX/2019</p> <p>Instruções de instalação e recomendações de uso, leia o Manual do aparelho</p>

Modelo: Lumos Evo ZL-5922	Modelo: Lumos Evo ZL-5958	Modelo: Lumos Evo ZL-5955
<p>ENERGIA ILUMINAÇÃO PÚBLICA VIÁRIA</p> <p>Formecedor: Eletro Zagonei LTDA Zagonei Marca: Lumos Evo ZL 5922 Modelo: Lumos Evo ZL 5922 Tipo: Tecnologia LED</p> <p>Mais eficiente</p> <p>A</p> <p>Menos eficiente</p> <p>Potência: 150 (W)</p> <p>Eficiência Luminosa: 145 (lm/W)</p> <p>Vida Declarada Nominal: 50.000 (h)</p> <p>PROCEL, PROGRAMA BRASILEIRO DE ETIQUETAGEM, INMETRO Registro XXXXXX/2019</p> <p>Instruções de instalação e recomendações de uso, leia o Manual do aparelho</p>	<p>ENERGIA ILUMINAÇÃO PÚBLICA VIÁRIA</p> <p>Formecedor: Eletro Zagonei LTDA Zagonei Marca: Lumos Evo ZL 5958 Modelo: Lumos Evo ZL 5958 Tipo: Tecnologia LED</p> <p>Mais eficiente</p> <p>A</p> <p>Menos eficiente</p> <p>Potência: 100 (W)</p> <p>Eficiência Luminosa: 150 (lm/W)</p> <p>Vida Declarada Nominal: 50.000 (h)</p> <p>PROCEL, PROGRAMA BRASILEIRO DE ETIQUETAGEM, INMETRO Registro XXXXXX/2019</p> <p>Instruções de instalação e recomendações de uso, leia o Manual do aparelho</p>	<p>ENERGIA ILUMINAÇÃO PÚBLICA VIÁRIA</p> <p>Formecedor: Eletro Zagonei LTDA Zagonei Marca: Lumos Evo ZL 5955 Modelo: Lumos Evo ZL 5955 Tipo: Tecnologia LED</p> <p>Mais eficiente</p> <p>A</p> <p>Menos eficiente</p> <p>Potência: 100 (W)</p> <p>Eficiência Luminosa: 150 (lm/W)</p> <p>Vida Declarada Nominal: 50.000 (h)</p> <p>PROCEL, PROGRAMA BRASILEIRO DE ETIQUETAGEM, INMETRO Registro XXXXXX/2019</p> <p>Instruções de instalação e recomendações de uso, leia o Manual do aparelho</p>

Para confirmar sua autenticidade acesse <https://tuv.3dds.digital/check/811525569684705165>

Conforme art. 10, § 1º da Medida Provisória nº 2.246-2, de 24 de agosto de 2001, as declarações em forma eletrônica produzidas com a utilização de proce. presumem-se verdadeiras em relação aos signatários, na forma do art. 219, da Lei 10.406, de 10 de janeiro de 2002 - Código Civil.



Certificado de Conformidade

Certificate of Compliance ♦ Certificado de Conformidad

Certificado N.º: **TÜV 19.0778**

Certificate No. ♦ Certificado N.º:

Revisão: **00**

Review ♦ Revisión:

Válido até: **04/11/2023**

Valid until ♦ Válido hasta:

Emitido em: **04/11/2019**

Issued ♦ Emitido:

Modelo: Lumos Evo ZL-4944

Modelo: Lumos Evo ZL-4944

ENERGIA
ILUMINAÇÃO PÚBLICA VIÁRIA

Forneecedor: Eletro Zagonel LTDA
Marca: Zagonel
Modelo: Lumos Evo ZL 4944
Tipo: Tecnologia LED

Mais eficiente

A

Menos eficiente

Potência: **60 (W)**

Eficiência Luminosa: **140 (lm/W)**

Vida Declarada Nominal: **50.000 (h)**

INMETRO, PROCEL, PROGRAMA BRASILEIRO DE ETIQUETAGEM, Registro XXXXXX/2019

Instruções de instalação e recomendações de uso, leia o Manual do aparelho

Modelo: Lumos Evo ZL-4943

Modelo: Lumos Evo ZL-4943

ENERGIA
ILUMINAÇÃO PÚBLICA VIÁRIA

Forneecedor: Eletro Zagonel LTDA
Marca: Zagonel
Modelo: Lumos Evo ZL 4943
Tipo: Tecnologia LED

Mais eficiente

A

Menos eficiente

Potência: **60 (W)**

Eficiência Luminosa: **140 (lm/W)**

Vida Declarada Nominal: **50.000 (h)**

INMETRO, PROCEL, PROGRAMA BRASILEIRO DE ETIQUETAGEM, Registro XXXXXX/2019

Instruções de instalação e recomendações de uso, leia o Manual do aparelho

Modelo: Lumos Evo ZL-4940

Modelo: Lumos Evo ZL-4940

ENERGIA
ILUMINAÇÃO PÚBLICA VIÁRIA

Forneecedor: Eletro Zagonel LTDA
Marca: Zagonel
Modelo: Lumos Evo ZL 4940
Tipo: Tecnologia LED

Mais eficiente

A

Menos eficiente

Potência: **40 (W)**

Eficiência Luminosa: **145 (lm/W)**

Vida Declarada Nominal: **50.000 (h)**

INMETRO, PROCEL, PROGRAMA BRASILEIRO DE ETIQUETAGEM, Registro XXXXXX/2019

Instruções de instalação e recomendações de uso, leia o Manual do aparelho

Modelo: Lumos Evo ZL-4939

Modelo: Lumos Evo ZL-4939

ENERGIA
ILUMINAÇÃO PÚBLICA VIÁRIA

Forneecedor: Eletro Zagonel LTDA
Marca: Zagonel
Modelo: Lumos Evo ZL 4939
Tipo: Tecnologia LED

Mais eficiente

A

Menos eficiente

Potência: **40 (W)**

Eficiência Luminosa: **145 (lm/W)**

Vida Declarada Nominal: **50.000 (h)**

INMETRO, PROCEL, PROGRAMA BRASILEIRO DE ETIQUETAGEM, Registro XXXXXX/2019

Instruções de instalação e recomendações de uso, leia o Manual do aparelho

Para confirmar sua autenticidade acesse <https://tuv.3dds.digital/check/8115?569684705165>

Conforme art. 10, § 1º da Medida Provisória nº 2.200-2, de 24 de agosto de 2001, as declarações em forma eletrônica produzidas com a utilização de processo de Certificação Digital disponibilizada pela ICP-Brasil presumem-se verdadeiras em relação aos signatários, na forma do art. 219, da Lei 10.405, de 10 de janeiro de 2002 - Código Civil.

Handwritten signatures and initials: R, EG, D, P, etc.



Certificado de Conformidade

Certificate of Compliance ♦ Certificado de Conformidad

Certificado N.º: **TÜV 19.0778**

Certificate No. ♦ Certificado N.º:

Revisão: **00**

Review ♦ Revisión:

Válido até: **04/11/2023**

Valid until ♦ Válido hasta:

Emitido em: **04/11/2019**

Issued ♦ Emitido:

Anexo 03: Planilha de Especificações Técnicas – PET

	PROGRAMA BRASILEIRO DE ETIQUETAGEM LUMINÁRIAS DE ILUMINAÇÃO PÚBLICA VIÁRIA LÂMPADAS DE DESCARGA E TECNOLOGIA LED PLANILHA DE ESPECIFICAÇÕES TÉCNICAS		ETIQUETAGEM PET002-LED								
	DATA APROVAÇÃO: DEZ/2016	ORIGEM: INMETRO									
	REVISÃO: 00	DATA ÚLTIMA REVISÃO: DEZ/2016									
01 - DENOMINAÇÃO COMERCIAL											
MARCA	ZAGONEL										
FORNECEDOR	ELETRO ZAGONEL LTDA										
FABRICANTE	ELETRO ZAGONEL LTDA										
02 - IDENTIFICAÇÃO DA FAMÍLIA											
FAMÍLIA (*)	Luminária LED / CREE – CM Family LED₂ / IP67 / 50.000h										
MARCA/MODELO DO LED	CREE / CM Family LED₂										
TIPO DA LUMINÁRIA	Luminária LED										
VIDA DECLARADA (h)	50.000										
<small>(*) Composição do Código da Família: LUMINÁRIA TECNOLÓGICA LED: Tipo de Luminária / Marca e Modelo do LED / IP da Luminária / Vida declarada nominal LUMINÁRIA COM LÂMPADA DESCARGA: Tipo de Luminária / Tipo de refletor e difusor / Vida declarada nominal</small>											
CÓDIGO DE BARRAS	MODELO	TENSÃO DE ENSAIO (V)	FREQ. (HZ)	POTÊNCIA (W)	FATOR DE POTÊNCIA	FLUXO LUMINOSO (lm)	RENDIMENTO ÓPTICO (***) (%)	EE (**) (lm/W)	IRC	TCC (K)	Nº RELATÓRIO ENSAIO LABORATORIO
7897273264832	Lumos Evo ZL5962	127 e 220	60	180	0,98	25200	Não Aplicável	140	≥70	5000	LUM 1222a/2019
7897273233702	Lumos Evo ZL5921	127 e 220	60	180	0,98	25200	Não Aplicável	140	≥70	4000	LUM 1232a/2019 LUM 1233a/2019 EMC 0236/2019
7897273264801	Lumos Evo ZL5960	127 e 220	60	150	0,98	21750	Não Aplicável	145	≥70	5000	LUM 1223a/2019
7897273233726	Lumos Evo ZL5922	127 e 220	60	150	0,98	21750	Não Aplicável	145	≥70	4000	LUM 1224a/2019
7897273263019	Lumos Evo ZL5958	127 e 220	60	100	0,98	15000	Não Aplicável	150	≥70	5000	LUM 1225a/2019
78972732338039	Lumos Evo ZL5953	127 e 220	60	100	0,98	15000	Não Aplicável	150	≥70	4000	LUM 1234a/2019 LUM 1235a/2019 EMC 0237/2019
7897273263002	Lumos Evo ZL4944	127 e 220	60	60	0,98	8400	Não Aplicável	140	≥70	5000	LUM 1226a/2019
7897273262999	Lumos Evo ZL4943	127 e 220	60	60	0,98	8400	Não Aplicável	140	≥70	4000	LUM 1227a/2019
7897273262951	Lumos Evo ZL4940	127 e 220	60	40	0,98	5800	Não Aplicável	145	≥70	5000	LUM 1228a/2019
7897273262944	Lumos Evo ZL4939	127 e 220	60	40	0,98	5800	Não Aplicável	145	≥70	4000	LUM 1229a/2019
<small>(**) EE – Eficiência Energética. (***) Aplicável somente para Luminárias com lâmpadas de descarga</small>											
03 - DATA		04 - CARIMBO E ASSINATURA									
25/10/2019		 Assinado de forma digital por Fabio Sora de Araujo Dados: 2019.10.25 15:39:05 -03'00'									
 Diretoria de Avaliação da Conformidade - DCONF Programa Brasileiro de Etiquetagem - PBE Endereço: Rua Santa Alexandrina, 416 - 5º andar - Rio Comprido - Rio de Janeiro - RJ CEP: 20.261-332 Telefones: (021) 2563-5622/5665 - Fax: (021) 2563-2906 E-mail: dkonf@inmetro.gov.br											

Para confirmar sua autenticidade acesse <https://tuv.3dds.digital/check/811525569684705165>

Conforme art. 10, § 1º da Medida Provisória nº 2.200-2, de 24 de agosto de 2001, as declarações em forma eletrônica produzidas com a utilização de processo de certificação digital disponibilizado pela INMETRO, presumem-se verdadeiras em relação aos signatários, na forma do art. 219, da Lei 10.406, de 10 de janeiro de 2002 - Código Civil.



Certificado de Conformidade

Certificate of Compliance ♦ Certificado de Conformidad

Certificado N.º: TÜV 19.0778

Certificate No. ♦ Certificado N.º:

Revisão: 00

Review ♦ Revisión:

Válido até: 04/11/2023

Valid until ♦ Válido hasta:

Emitido em: 04/11/2019

Issued ♦ Emitido:

Natureza das Revisões / Data

Nature of Reviews/Date ♦

Naturaleza de las Revisiones / Fecha

Revisão 00:

04/11/2019 – Certificação inicial

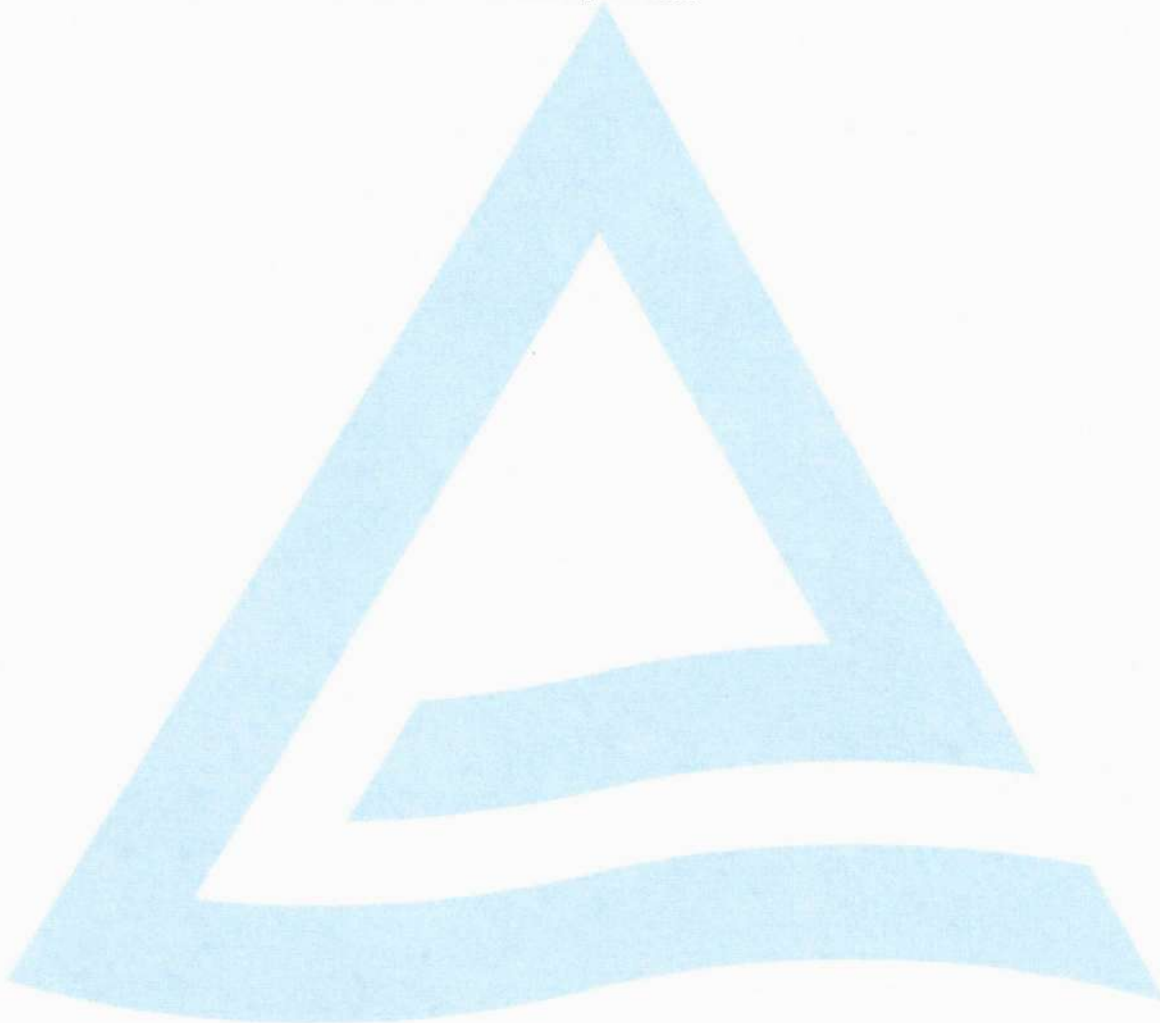

Para confirmar sua autenticidade acesse <https://tuv.3dds.digital/check/811524569684705165>

Conforme art. 10, § 1º da Medida Provisória nº 2.200-2, de 24 de agosto de 2001, as declarações em forma eletrônica produzidas com a utilização de processo de Certificação Digital disponibilizado pela ICP-Brasil presumem-se verdadeiras em relação aos signatários, na forma do art. 219, da Lei nº 10.405, de 10 de janeiro de 2002 - Código Civil.

R
Eg
D
m



Digitally signed by TÜV RHEINLAND DO BRASIL LTDA:
01950467000165
DN: c=BR, o=ICP-Brasil, st=SP, l=Sao Paulo, ou=Array,
cn=TÜV RHEINLAND DO BRASIL LTDA.01950467000165
Reason: Digital Signature
Location: Sao Paulo/SP/BR
Date: 04.11.2019 20:53:18 +0000

000683

Zagonel[®]

Tecnologia eficiente

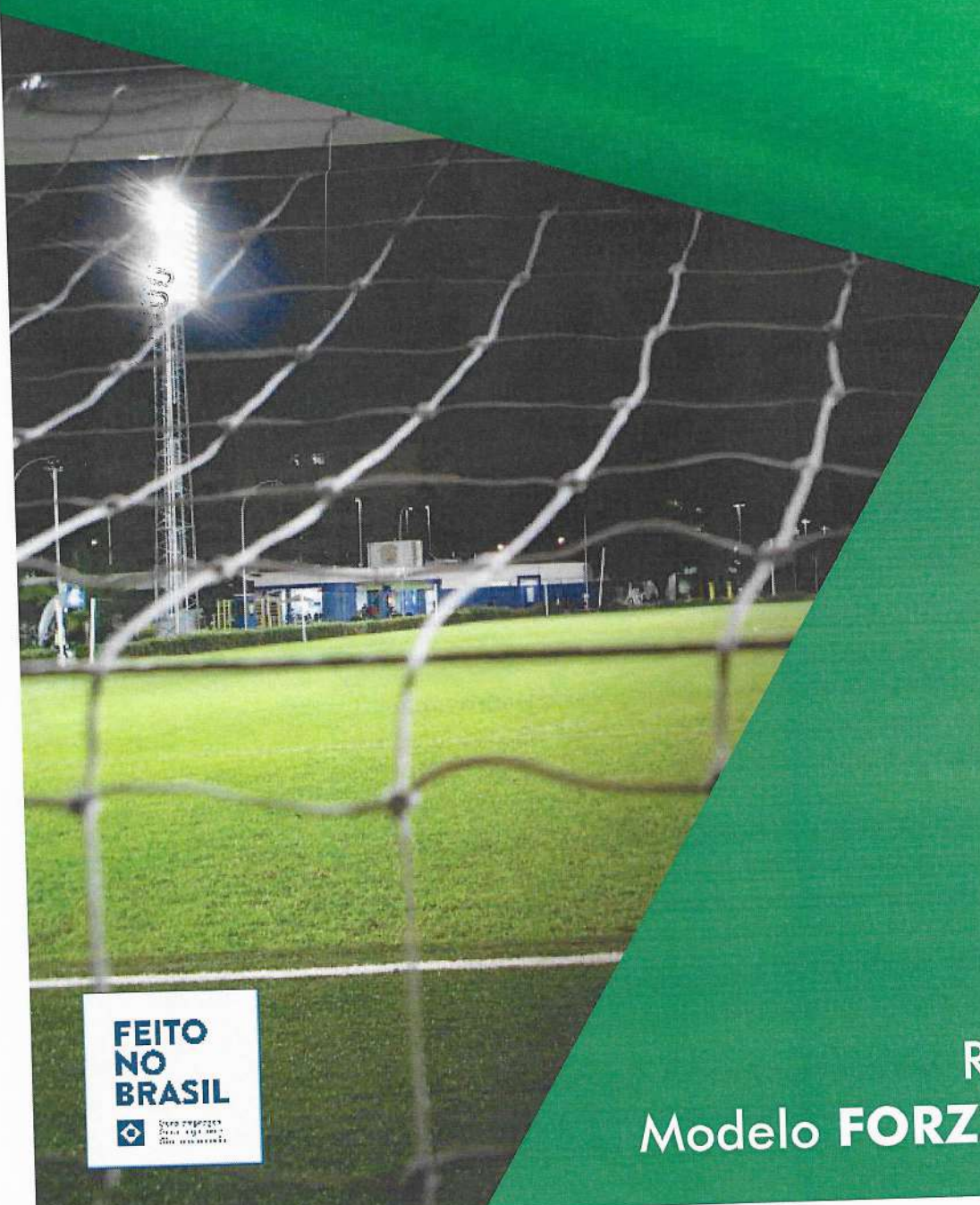

**FEITO
NO
BRASIL**
Qualidade
Brasil
Onde a vida acontece

Refletor
Modelo **FORZA EVO**

1

[Handwritten mark]

R

ESP

[Handwritten mark]

000690

Zagonel®

Tecnologia eficiente



A Zagonel tem como principal objetivo entregar produtos de qualidade única para seus consumidores, aliando design e tecnologia na busca por soluções inteligentes, para criação de torneiras, duchas e equipamentos de iluminação. Nos orgulhamos de fazer parte da fabricação de produtos brasileiros, que podem ser disponibilizados para o mercado mundial.

Como resultado de nossa dedicação e esforço, apresentamos uma completa linha de duchas e torneiras, que se encaixam nos desejos e necessidades de cada cliente. Além do cuidado para tornar cada produto funcional, a Zagonel presapela sua história, já que está presente no mercado desde 1989, sendo que a ISO 9001:2008 é a prova do comprometimento presente na fabricação de todos os produtos.

A busca pelos melhores resultados é o que torna possível esta caminhada, tendo a consciência que o produto final deve tornar-se sinônimo de funcionalidade no dia a dia dos consumidores.

Lu

Rw

De

2

As luminárias da linha FORZA EVO atendem as necessidades de forma prática e versátil. Esta linha conta com uma instalação simples e pode ser aplicada em diferentes alturas, nos mais diversos segmentos.

Além da sua praticidade, seu LED tem vida útil de L70/ 66.000h, oferecendo mais economia e praticidade, pois evitam substituições constantes em locais de difícil acesso.

A linha oferece maior eficiência luminosa e possui duas temperaturas de cor disponíveis.



Handwritten signatures and initials: RR, EG, and a large signature.

000692

Dimensões da Luminária 100W à 180W

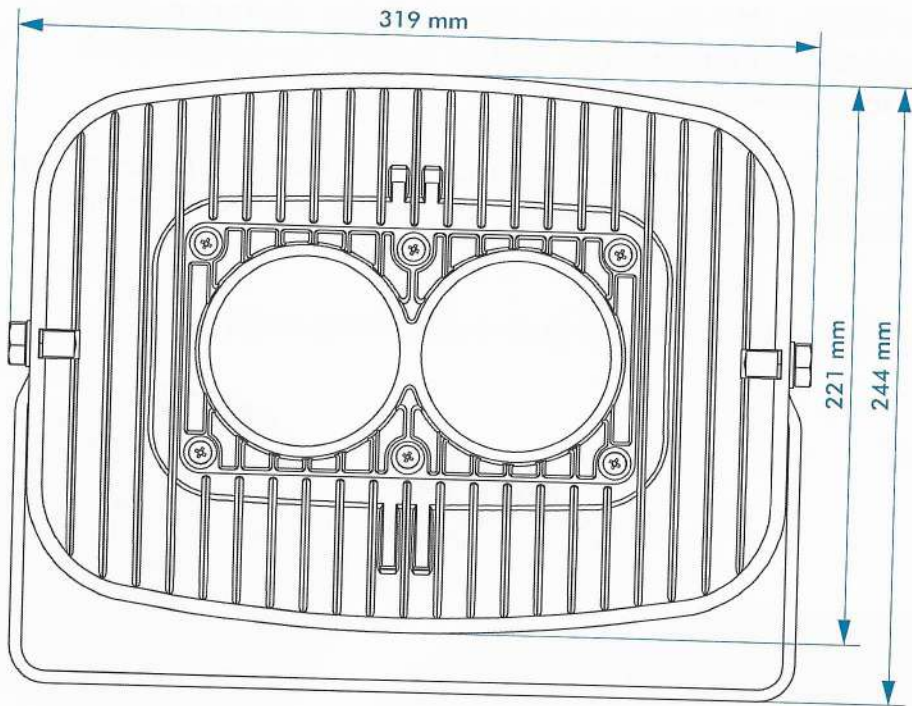

Suporte com furo para fixação.

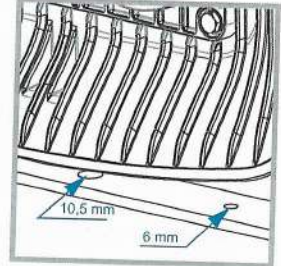

Consulte a fábrica para ângulos de irradiação diferenciados

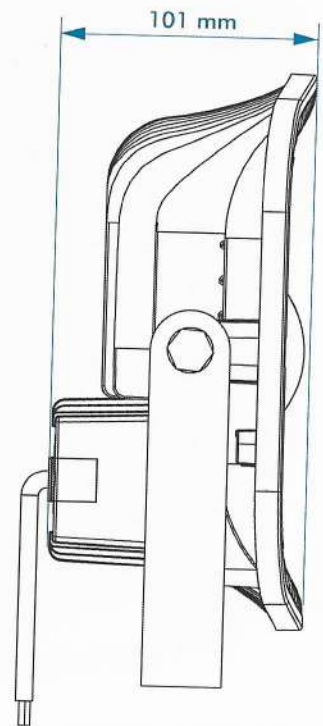
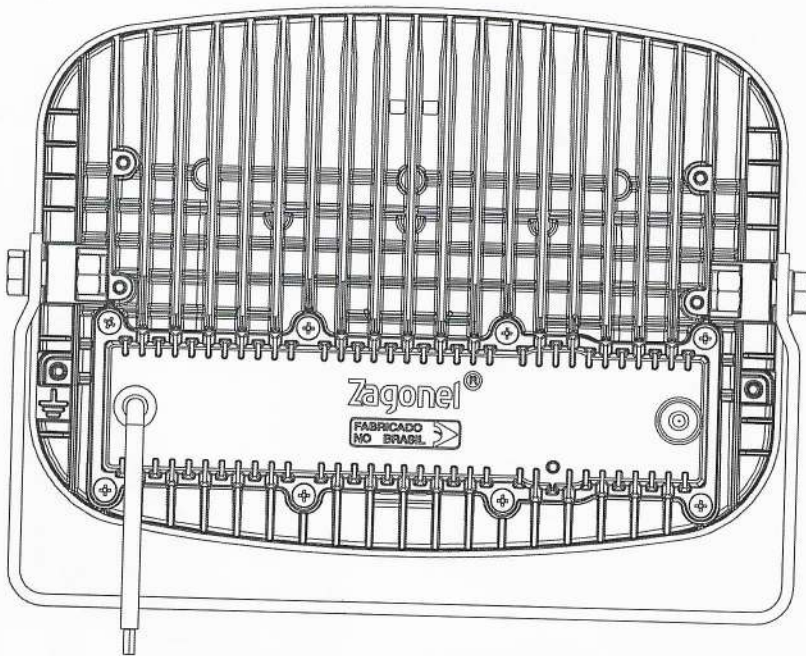

EG

rf

W

7

Zagonel®

Tecnologia eficiente

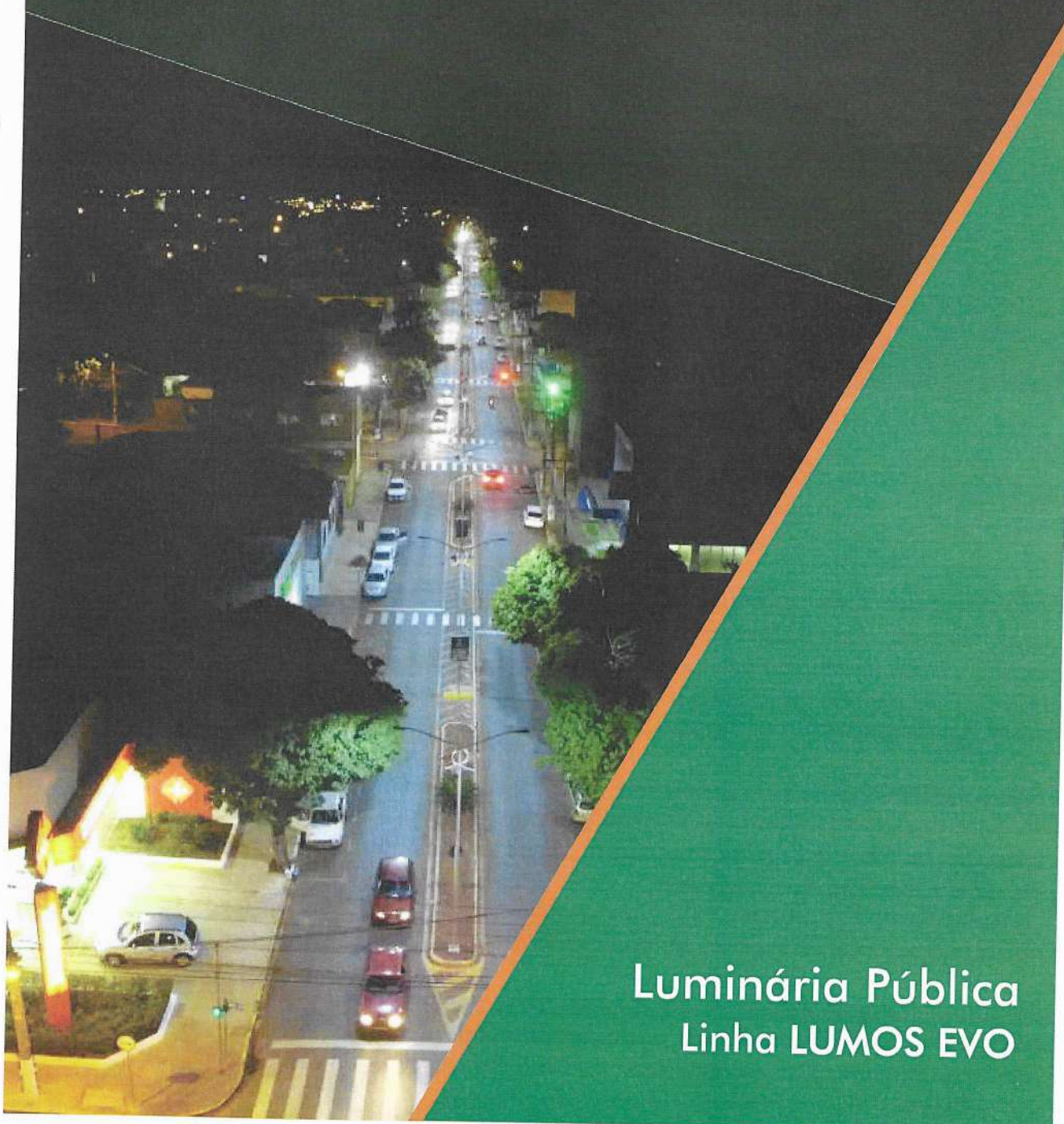

Luminária Pública
Linha LUMOS EVO

2

W

R e f 19
R

000694

Zagonel®

Tecnologia eficiente



A Zagonel tem como principal objetivo entregar produtos de qualidade única para seus consumidores, aliando design e tecnologia na busca por soluções inteligentes, para criação de torneiras, duchas e equipamentos de iluminação.

Nos orgulhamos de fazer parte da fabricação de produtos brasileiros, que podem ser disponibilizados para o mercado mundial.

Como resultado de nossa dedicação e esforço, apresentamos uma completa linha de duchas e torneiras, que se encaixam nos desejos e necessidades de cada cliente. Além do cuidado para tornar cada produto funcional, a Zagonel presapela sua história, já que está presente no mercado desde 1989, sendo que a ISO 9001:2008 é a prova do comprometimento presente na fabricação de todos os produtos.

A busca pelos melhores resultados é o que torna possível esta caminhada, tendo a consciência que o produto final deve tornar-se sinônimo de funcionalidade no dia a dia dos consumidores.

Evo

flw

WQ

2

Zagonel
Tecnologia eficiente

Luminária Pública
Linha LUMOS EVO

000695

As luminárias públicas de LED Zagonel modelo LUMOS EVO foram desenvolvidas para aplicação em avenidas, rodovias, loteamentos, praças, ciclovias e demais locais onde seja necessária uma iluminação de alto desempenho e durabilidade.

Design inovador e contemporâneo, desenvolvido para garantir toda a proteção, eficiência térmica e eficácia luminosa, proporcionando segurança e conforto visual.

Projetada conforme normativas vigentes, atendendo requisitos de desempenho estabelecidos internacionalmente. Utiliza LED com vida útil maior ou igual a L70/66.000 horas, grau de proteção IP67, resistente a impactos (IK08) e eficácia luminosa maior que 140 lm/W. Lentes em Vidro Borossilicato com resistência contra impactos e variações térmicas.



COM tomada para relé fotoelétrico ou sistema de telegestão



SEM tomada para relé fotoelétrico ou sistema de telegestão

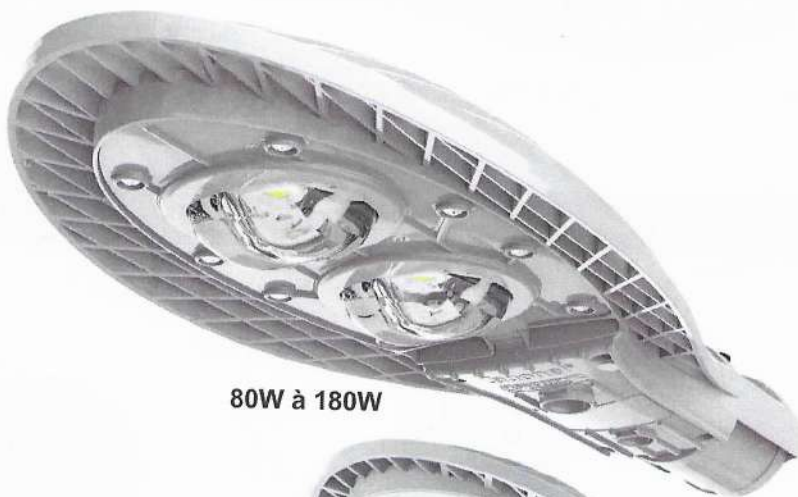

80W à 180W



40W à 60W



Fabricado no Brasil

GARANTIA

5

anos

Handwritten signature

Handwritten signature

Handwritten signature

Handwritten signature

Handwritten signature

000696

Dimensões da Luminária 60W

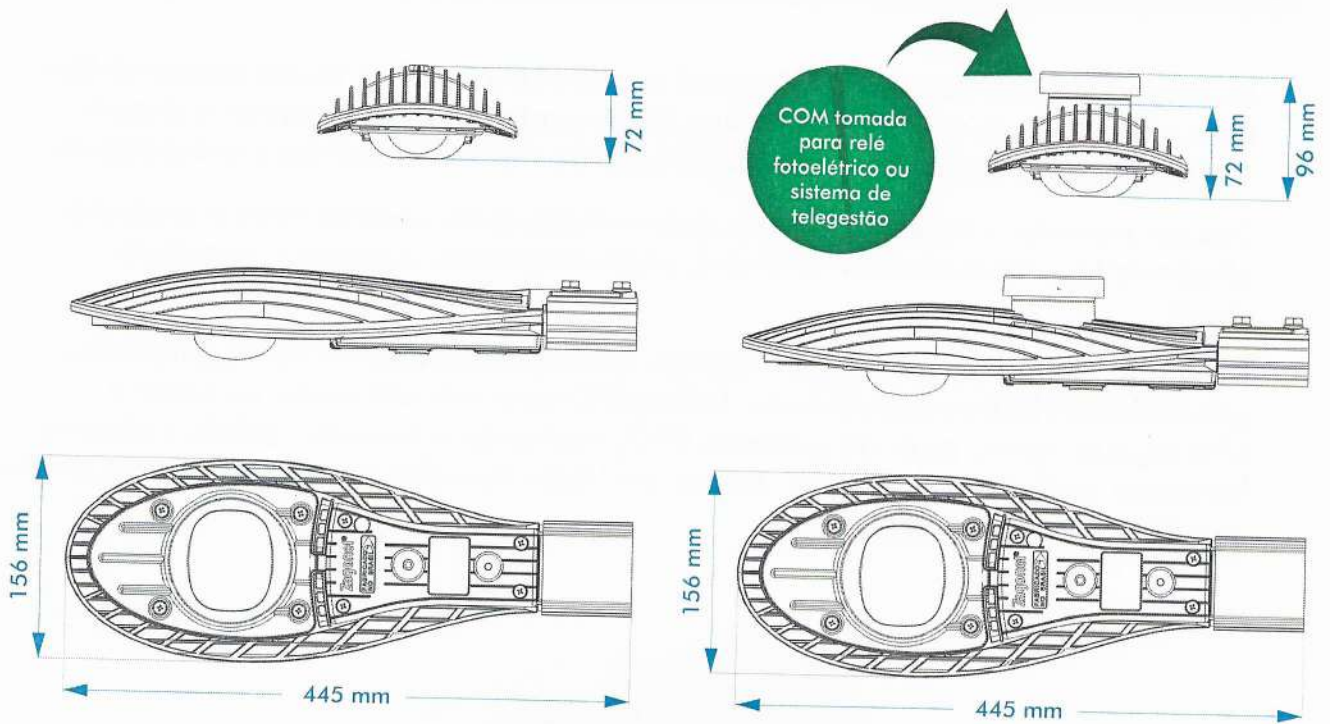

Dimensões da Luminária 80W à 180W

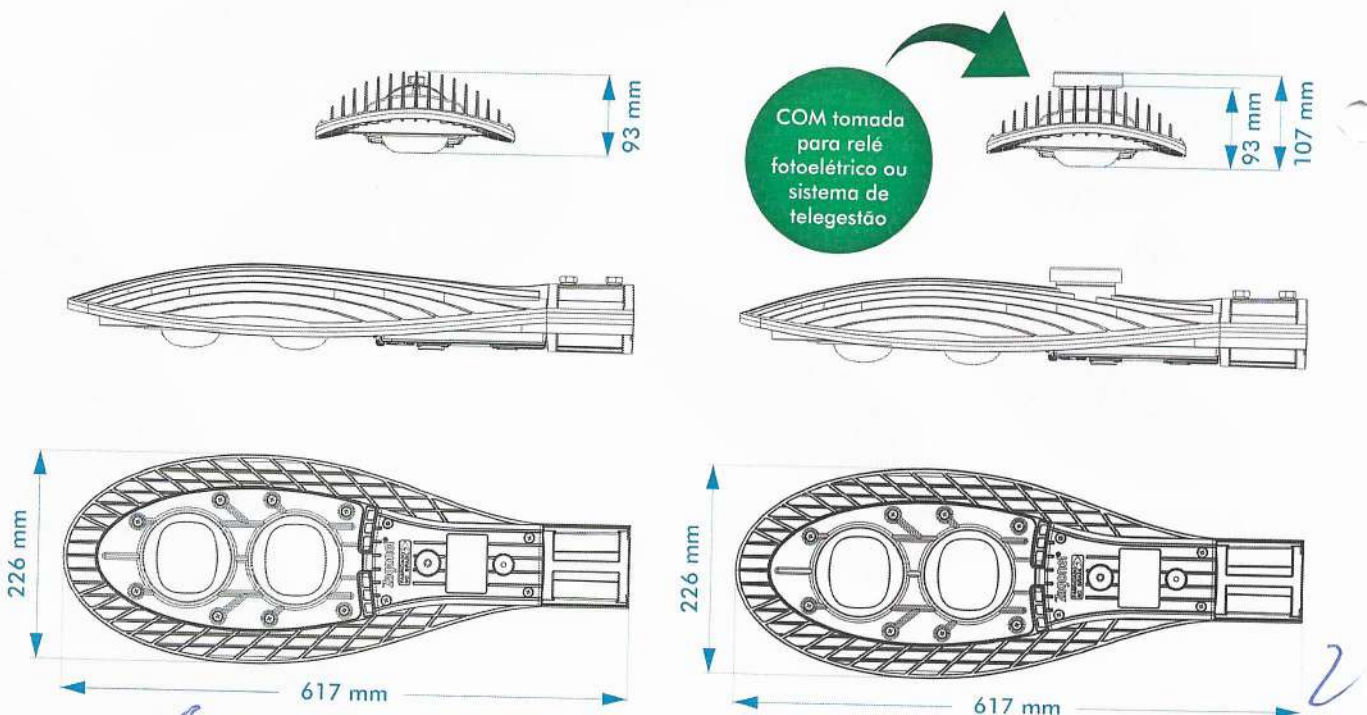

elo

for Q

Potência Nominal	40W	60W	100W	150W	180W
Modelo	LUMOS EVO	LUMOS EVO	LUMOS EVO	LUMOS EVO	LUMOS EVO
Sistema de Fixação para Postes [1]	Ø de 25 à 60,3mm				
Estrutura Principal Dissipador	Alumínio Injetado				
Grau de Proteção	IP 67				
Lente [2]	Vidro Borossilicato				
Ângulo de Irradiação Luminosa [3]	80° x 140° (Tipo II, Curta, Limitada)				
Proteção Contra Impacto	IK 08				
Fonte de Luz	Led COB (Chip On Board)				
Temperatura de Cor (CCT) (±5%)	4.000K / 5.000K				
Índice de Reprodução de Cor (CRI)	70				
Classe de Eficiência Energética	Classe A				
Componentes [4]	Sistema de Fotocélula; Base 7 segmentos; Dimerização (0-10V)				
Fluxo Luminoso Efetivo (Lúmens) (±10%) [5]	5.800 lm	8.400 lm	15.000 lm	21.750 lm	25.200 lm
Eficiência Luminosa (±10%) [5]	145 lm/W	140 lm/W	150 lm/W	145 lm/W	140 lm/W
Fluxo Luminoso do LED (@T _j = 25°C) (±10%)	7.834 lm	11.429 lm	20.049 lm	29.380 lm	34.288 lm
Vida Útil do LED [6]	L70 / 66.000hs				
Temperatura Ambiente de Operação (Ta)	-30°C à 50°C				
Corrente de Entrada (Driver) [127V / 220V]	472mA / 273mA	630mA / 364mA	787mA / 455mA	1,181A / 682mA	1,417A / 818mA
Tensão de Alimentação (Driver)	Bivolt 100-250V~, 50-60Hz				
Fator de Potência (FP)	>0,98				
Distorção Harmônica de Corrente (ATHD)	<10%				
Proteção	Sobrecorrente e Sobretensão (10kV / 10kA)				
Classe de Isolação Elétrica [7]	Classe 1				
Peso do Produto (aproximado)	2,275kg		5,460kg		
Garantia	5 Anos (contra defeitos de fabricação)				

[1] Para diâmetros diferenciados, consulte o fabricante e solicite informações técnicas de acessórios (as luminárias Modelo LUMOS 30W à 60W possuem duas peças para fixação: uma peça com Ø de 25 à 33mm e outra peça com Ø de 48,3mm);

[2] É de suma importância que a região da lente (proteção) sobre o LED não seja coberta, obstruindo a passagem de luz e que tenha uma limpeza periódica, evitando assim um superaquecimento no LED e garantindo vida útil;

[3] Para diferentes configurações de distribuição luminosa Transversal (tipos I, II e III) e Longitudinal (Curta, Média e Longa), consulte o fabricante.

[4] Opção de Componentes: Base 7 segmentos - Tomada Fotocélula e Dimerização (0-10V). As opções com a tomada para relé fotoelétrico ou dimerização não disponibiliza a fotocélula embutida.

[5] Valores considerando temperatura de superfície do LED à 85°C conforme padrão IES Lm80;

[6] Tempo para perda de 30% do fluxo luminoso inicial considerando temperatura de superfície do LED a 85°C reportada por procedimento de ensaio IESNA LM80-08 e limitada por extrapolação matemática conforme IESNA TM-21-11;

[7] Representa o nível de proteção contra choque elétrico, normatizado pela IEC61140.

Imagens deste descritivo meramente ilustrativas | Medidas Aproximadas | O fabricante reserva-se o direito de realizar modificações nos produtos deste descritivo em qualquer momento sem aviso prévio.

Curva Fotométrica e Características da Lente

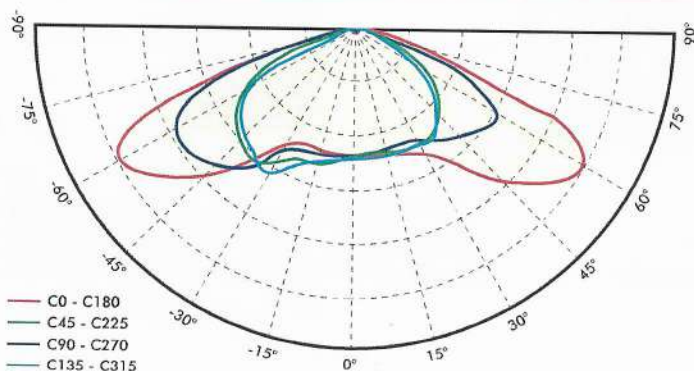

Material	Vidro Borossilicato 3.3
Índice de refração	1.474
Transmitância luminosa	95%
Curva fotométrica	Bat wing light shape

R E G
P R

000693

Exemplo de aplicação das Luminárias

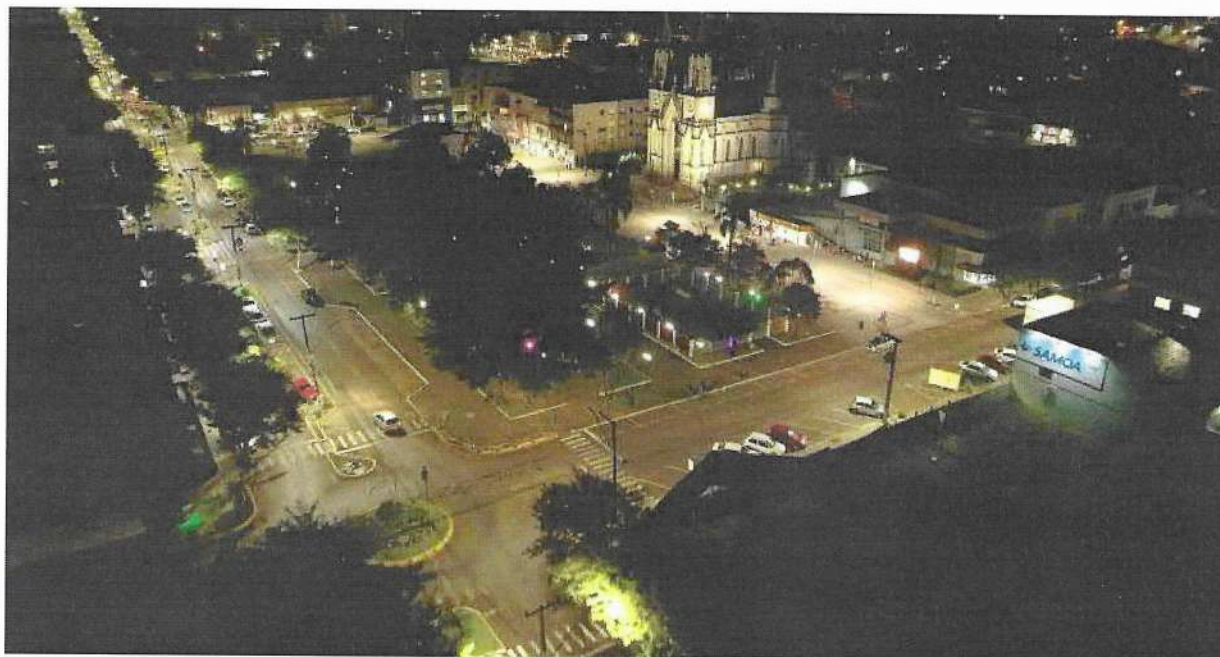

WWW.ZAGONEL.COM.BR

+55 (49) 98830 0015

+55 (49) 3366 6000

BR 282 - KM 576 - Distrito Industrial Pinhal Leste
Pinhalzinho - Santa Catarina - Brasil - CEP 89870-000

[f](#) [@](#) [v](#) /eletrozagonel



Fabricado no Brasil



Zagonel[®]
Tecnologia eficiente

E S

R

M

2

ANEXO II
PREGÃO PRESENCIAL Nº 074/2020

À Comissão de Licitação do Município de Santo Antonio do Sudoeste-PR.
DECLARAÇÃO DE IDONEIDADE E DE INEXISTÊNCIA FATO SUPERVENIENTE (*)

Declaramos para os fins de direito, na qualidade de Proponente do procedimento de licitação, sob a modalidade **Pregão Presencial, sob nº 074/2020**, instaurado pelo Município de Santo Antonio do Sudoeste-PR, que não fomos declarados inidôneos para licitar ou contratar com o Poder Público, em qualquer de suas esferas e sob as penas da lei, que até a presente data inexistem fatos impeditivos para a nossa habilitação e eventual contratação, e que estamos cientes da obrigatoriedade de declarar ocorrências posteriores.

Por ser expressão da verdade, firmamos a presente.

Pinhalzinho/SC, 05 de outubro de 2020.



Luiz Carlos Zagonel
Sócio Diretor
CPF: 526.051.759-87

81.365.223/0001-54

ELETRO ZAGONEL LTDA

Rodovia BR 282, Km 576
DISTRITO INDUSTRIAL PINHAL LESTE
CEP 89870-000

PINHALZINHO - SC



ANEXO IV
PREGÃO PRESENCIAL Nº 074/2020
DECLARAÇÃO

Eletro Zagonel Ltda, CNPJ/MF Nº 81.365.223/0001-54, sediada na Rodovia BR 282, Km 576, Bairro Industrial Pinhal Leste, CEP: 89.870-000, Declaro que não possuímos, em nosso Quadro de Pessoal, empregados menores de 18 (dezoito) anos em trabalho noturno, perigoso ou insalubre e em qualquer trabalho, menores de 16 (dezesesseis) anos, salvo na condição de aprendiz, a partir de 14 (quatorze) anos, em observância à Lei Federal nº 9854, de 27.10.99, que acrescentou o inciso V ao art. 27 da Lei Federal nº 8666/93.

Pinhalzinho/SC, 05 de outubro de 2020.

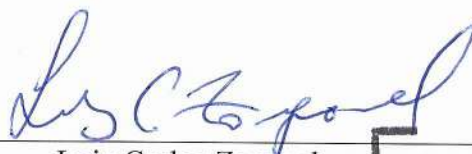

Luiz Carlos Zagonel
Sócio Diretor
CPF: 526.051.759-87

81.365.223/0001-54
ELETRO ZAGONEL LTDA

Rodovia BR 282, Km 576
DISTRITO INDUSTRIAL PINHAL LESTE
CEP 89870-000

PINHALZINHO - SC



ANEXO III PREGÃO PRESENCIAL Nº 074/2020

À Comissão Permanente de Licitação do Município de Santo Antonio do Sudoeste - PR

DECLARAÇÃO DE RESPONSABILIDADE

Declaramos para os fins de direito, na qualidade de Proponente do procedimento de licitação, sob a modalidade Pregão Presencial, sob nº 074/2020, instaurado pelo Município de Santo Antonio do Sudoeste – PR, que:

a) Assumimos inteira responsabilidade pela autenticidade de todos os documentos apresentados ao Pregoeiro, sujeitando-nos a eventuais averiguações que se façam necessárias;

b) Comprometemo-nos a manter, durante a execução do Contrato, em compatibilidade com as obrigações assumidas, todas as condições de habilitação e qualificação exigidas na licitação;

c) Comprometemo-nos a repassar na proporção correspondente, eventuais reduções de preços decorrentes de mudanças de alíquotas de impostos incidentes sobre o fornecimento do objeto, em função de alterações de legislação correspondente, publicada durante a vigência do Contrato;

d) Temos conhecimento e submetemo-nos ao disposto na Lei nº 8.078 – Código de Defesa do Consumidor, bem como, ao Edital e Anexos do Pregão Presencial nº 074/2020, realizado pela Prefeitura de Santo Antonio do Sudoeste, PR;

e) Estamos cientes das condições estabelecidas no edital bem como prazos e forma de entrega, e condições de recebimento.

No preço cotado já estão incluídas eventuais vantagens e/ou abatimentos, impostos, taxas e encargos sociais, obrigações trabalhistas, previdenciárias, fiscais e comerciais, assim como despesas com transportes e deslocamentos e outras quaisquer que incidam sobre a contratação.

Por ser expressão da verdade, firmamos a presente.

Pinhalzinho/SC, 05 de outubro de 2020.

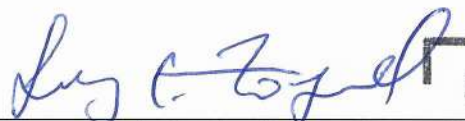

Luiz Carlos Zagonel
Sócio Diretor
CPF: 526.051.759-87

81.365.223/0001-54

ELETRO ZAGONEL LTDA

Rodovia BR 282, Km 576
DISTRITO INDUSTRIAL PINHAL LESTE
CEP 89870-000

PINHALZINHO - SC

ANEXO VIII
MODELO DE DECLARAÇÃO CUMPRIMENTO INCISO III, DO ART. 9º DA LEI
8.666/93

A Empresa Eletro Zagonel Ltda, devidamente inscrita no CNPJ nº 81.365.223/0001-54, com endereço na Rodovia BR 282, Km 576, Bairro Industrial Pinhal Leste, CEP: 89.870-000, na cidade de Pinhalzinho SC, telefone (49) 3366-6000, por intermédio de seu representante legal, o (a) Sr. (a) Luiz Carlos Zagonel, portador (a) da Carteira de Identidade nº 1.617.942 e do CPF nº 526.051.759-87, DECLARA sob as penas da Lei, para os fins requeridos no inciso III, do artigo 9º da Lei nº 8.666, de 21 de junho de 1993, que não tem em seu quadro societário e de empregados, servidor ou dirigente de órgão ou entidade contratante ou responsável pela licitação.

Pinhalzinho/SC, 05 de outubro de 2020.



Luiz Carlos Zagonel
Sócio Diretor
CPF: 526.051.759-87

81.365.223/0001-54

ELETRO ZAGONEL LTDA

Rodovia BR 282, Km 576
DISTRITO INDUSTRIAL PINHAL LESTE
CEP 89870-000

PINHALZINHO - SC

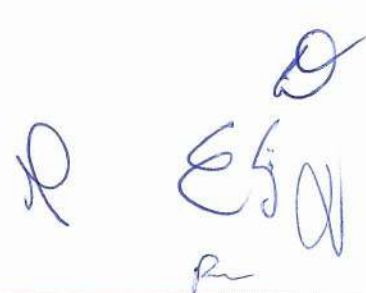

000703

DE DOCUMENTOS DE HABILITAÇÃO (envelope nº 02)

ESSENCIAL Nº 074/2020

ABERTURA: 07/10/2020, as 09:00 horas

PROPOSTANTE: ESB Indústria e Comércio de Eletro Eletrônicos

8.127/0001-48

Rua Armelindo Fabian, 395, Bairro Agrícola, Erechim/RS,

(54) 3522-5275 E-MAIL: comercial4@esblight.com.br

RECEBIDO
07/10/2020
08:36
8



Ministério da Economia
Secretaria de Governo Digital
Departamento Nacional de Registro Empresarial e Integração
Secretaria de Desenvolvimento Econômico e Turismo

Nº DO PROTOCOLO (Uso da Junta Comercial)

NIRE (da sede ou filial, quando a sede for em outra UF)

43600507501

Código da Natureza Jurídica

2305

Nº de Matrícula do Agente Auxiliar do Comércio

1 - REQUERIMENTO

ILMO(A). SR.(A) PRESIDENTE DA Junta Comercial, Industrial e Serviços do Rio Grande do Sul

Nome: ESB INDUSTRIA E COMERCIO DE ELETRO ELETRONICOS EIRELI
(da Empresa ou do Agente Auxiliar do Comércio)

requer a V.Sª o deferimento do seguinte ato:

Nº FCN/REMP



RSP2000216618

Nº DE VIAS	CÓDIGO DO ATO	CÓDIGO DO EVENTO	QTDE	DESCRIÇÃO DO ATO / EVENTO
1	002			ALTERACAO
	051		1	CONSOLIDACAO DE CONTRATO/ESTATUTO
	2247		1	ALTERACAO DE CAPITAL SOCIAL
	2244		1	ALTERACAO DE ATIVIDADES ECONOMICAS (PRINCIPAL E SECUNDARIAS)
	2015		1	ALTERACAO DE OBJETO SOCIAL

ERECHIM
Local

29 Julho 2020
Data

Representante Legal da Empresa / Agente Auxiliar do Comércio:

Nome: _____

Assinatura: _____

Telefone de Contato: _____

2 - USO DA JUNTA COMERCIAL

DECISÃO SINGULAR

DECISÃO COLEGIADA

Nome(s) Empresarial(ais) igual(ais) ou semelhante(s):

SIM

SIM

Processo em Ordem
À decisão

Data

NÃO

Data

Responsável

NÃO

Data

Responsável

Responsável

DECISÃO SINGULAR

Processo em exigência. (Vide despacho em folha anexa)

2ª Exigência

3ª Exigência

4ª Exigência

5ª Exigência

Processo deferido. Publique-se e archive-se.

Processo indeferido. Publique-se.

Data

Responsável

DECISÃO COLEGIADA

Processo em exigência. (Vide despacho em folha anexa)

2ª Exigência

3ª Exigência

4ª Exigência

5ª Exigência

Processo deferido. Publique-se e archive-se.

Processo indeferido. Publique-se.

Data

Vogal

Vogal

Vogal

Presidente da _____ Turma

OBSERVAÇÕES

Handwritten signature and initials: P, S, E, G



Junta Comercial, Industrial e Serviços do Rio Grande do Sul

Certifico registro sob o nº 7277733 em 31/07/2020 da Empresa ESB INDUSTRIA E COMERCIO DE ELETRO ELETRONICOS EIRELI, Nire 43600507501 e protocolo 206047169 - 29/07/2020. Autenticação: BD4F31E5179FA8816C2E3FD93DBC9B58ECCB71. Carlos Vicente Bernardoni Gonçalves - Secretário-Geral. Para validar este documento, acesse <http://jucisrs.rs.gov.br/validacao> e informe nº do protocolo 20/604.716-9 e o código de segurança 88mu Esta cópia foi autenticada digitalmente e assinada em 31/07/2020 por Carlos Vicente Bernardoni Gonçalves Secretário-Geral.



JUNTA COMERCIAL, INDUSTRIAL E SERVIÇOS DO
RIO GRANDE DO SUL

Registro Digital

Capa de Processo

Identificação do Processo		
Número do Protocolo	Número do Processo Módulo Integrador	Data
20/604.716-9	RSP2000216618	29/07/2020

Identificação do(s) Assinante(s)	
CPF	Nome
912.580.730-72	SALETE MOTERLE CARBONERA

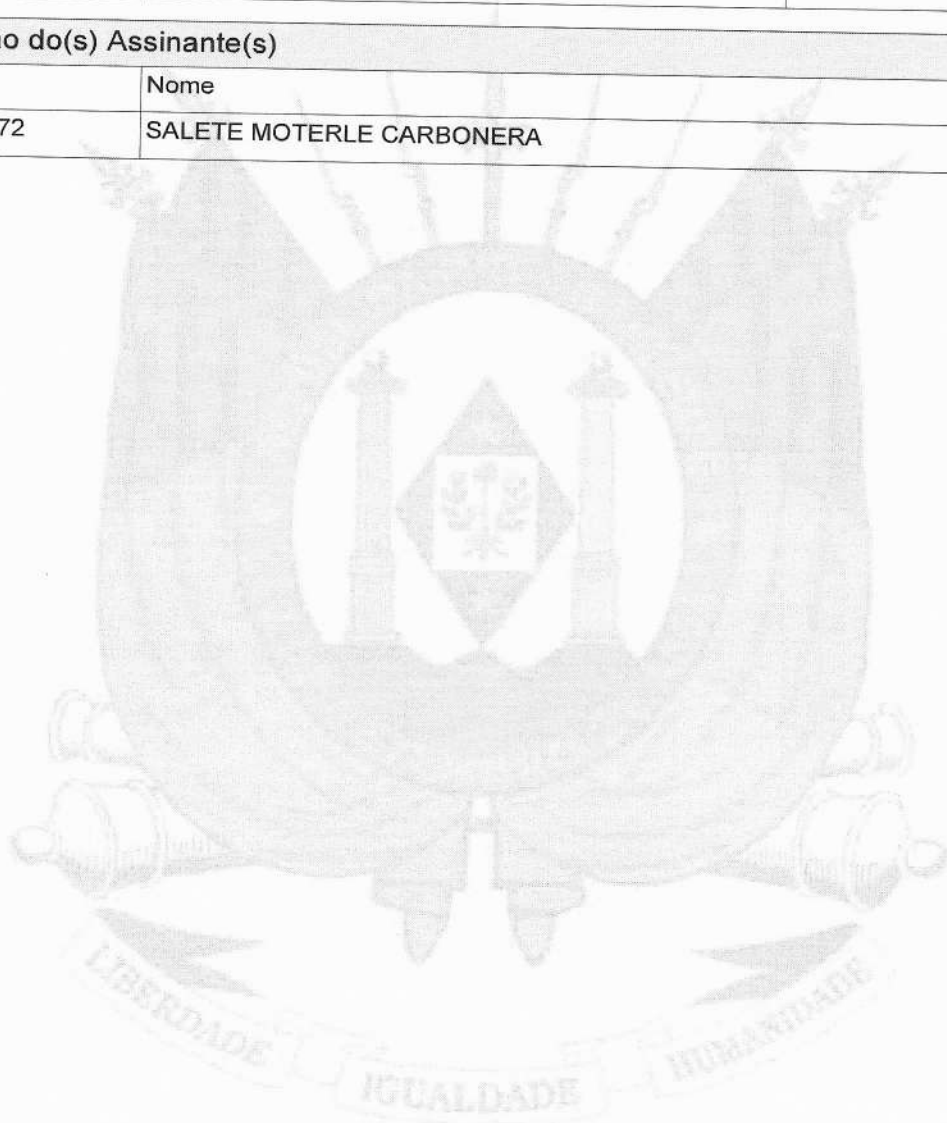

z
ll
6e
R-D

P



12ª ALTERAÇÃO E CONSOLIDAÇÃO DO ATO CONSTITUTIVO
CNPJ: 13.348.127/0001-48 e NIRE 43600507501

SALETE MOTERLE CARBONERA, brasileira, natural de Paim Filho/RS, casada sob o regime de comunhão universal de bens com Santo Carbonera Netto, nascida em 28/04/1952, do comércio, residente e domiciliada na Rua Emílio Isidoro Fiorentin, n.º 101, Bairro Novo Atlântico, CEP 99705-320, na cidade de Erechim/RS, portadora da Cédula de Identidade n.º 6064979691 – SSP/RS e CPF n.º 912.580.730-72, por este instrumento resolve **alterar e consolidar** o ato constitutivo a Empresa Individual de Responsabilidade Limitada – EIRELI, sob nome empresarial **ESB INDÚSTRIA E COMÉRCIO DE ELETRO ELETRONICOS EIRELI**, estabelecida na Rua Armelindo Fabian, n.º 395, Bairro Agrícola, CEP 99714-500, na cidade de Erechim/RS, com contrato constitutivo arquivado na MM Junta Comercial do Estado do Rio Grande do Sul, sob n.º 43108370955 em 03 de março de 2011, NIRE transformação de sociedade empresária LTDA 43600507501, em 22 de outubro de 2019 e última alteração arquivada sob n.º 7076272 em 28 de fevereiro de 2020, inscrita no Cadastro Nacional da Pessoa Jurídica sob n.º 13.348.127/0001-48, com base nas seguintes cláusulas:

-I-

A partir desta data, a sociedade passa a ter o seguinte objetivo social:

- a) **Fabricação de luminárias e outros equipamentos de iluminação. (2740-6/02)**
- b) **Fabricação de componentes eletrônicos. (2610-8/00)**
- c) **Fabricação de aparelhos e equipamentos de medida, teste e controle. (2651-5/00)**
- d) **Comércio atacadista de máquinas e equipamentos de uso industrial; partes e peças. (4663-0/00)**
- e) **Comércio atacadista de componentes eletro eletrônicos. (4652-4/00)**
- f) **Comércio atacadista de lâmpadas e equipamentos de iluminação. (4673-7/00)**
- g) **Comércio varejista de artigos de iluminação. (4754-7/03)**
- h) **Comércio varejista de materiais hidráulicos. (4744-0/03)**
- i) **Comércio varejista de ferragens e ferramentas. (4744-0/01)**
- j) **Comércio varejista de material elétrico. (4742-3/00)**
- k) **Comércio varejista especializado de peças e acessórios para aparelhos eletro eletrônicos para uso doméstico. (4757-1/00)**
- l) **Comércio varejista especializado de equipamentos e suprimentos de informática. (4751-2/01)**
- m) **Serviço de instalação de sistemas e equipamentos de iluminação e sinalização em vias públicas. (4329-1/04)**
- n) **Serviços de engenharia. (7112-0/00)**
- o) **Participação Societária – Holding de Instituição Não-Financeira. (6462-0/00)**

-II-

Resolve a titular, nesta data, aumentar o Capital Social de R\$ 850.000,00 (Oitocentos e cinquenta mil reais), para R\$ 1.000.000,00 (Um milhão de reais), mediante a integralização, neste ato, de R\$ 150.000,00 (Cento e cinquenta mil reais) em moeda corrente nacional.

1

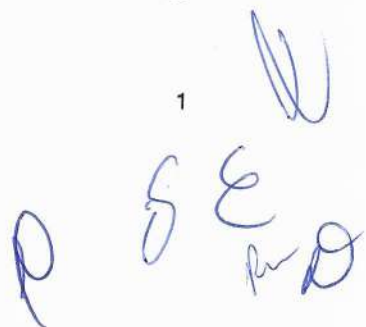



-III-

Com a presente alteração o capital da EIRELI passa a ser de R\$ 1.000.000,00 (Um milhão de reais), totalmente integralizado.

-IV-

Resolve a titular **CONSOLIDAR** as cláusulas do ato constitutivo, passando a EIRELI a ser regida pelas cláusulas e condições seguintes:

Cláusula Primeira: A presente girará sob a denominação de "**ESB INDÚSTRIA E COMÉRCIO DE ELETRO ELETRÔNICOS EIRELI**", com sede na Rua Armelindo Fabian, nº 395, Bairro Agrícola, CEP 99714-500, na cidade de Erechim/RS, inscrita no CNPJ sob nº 13.348.127/0001-48, podendo, a qualquer tempo, a critério de seu titular, abrir ou fechar filiais em qualquer parte do território Nacional.

Cláusula Segunda: O objeto da EIRELI será:

- a) **Fabricação de luminárias e outros equipamentos de iluminação. (2740-6/02)**
- b) **Fabricação de componentes eletrônicos. (2610-8/00)**
- c) **Fabricação de aparelhos e equipamentos de medida, teste e controle. (2651-5/00)**
- d) **Comércio atacadista de máquinas e equipamentos de uso industrial; partes e peças. (4663-0/00)**
- e) **Comércio atacadista de componentes eletro eletrônicos. (4652-4/00)**
- f) **Comércio atacadista de lâmpadas e equipamentos de iluminação. (4673-7/00)**
- g) **Comércio varejista de artigos de iluminação. (4754-7/03)**
- h) **Comércio varejista de materiais hidráulicos. (4744-0/03)**
- i) **Comércio varejista de ferragens e ferramentas. (4744-0/01)**
- j) **Comércio varejista de material elétrico. (4742-3/00)**
- k) **Comércio varejista especializado de peças e acessórios para aparelhos eletro eletrônicos para uso doméstico. (4757-1/00)**
- l) **Comércio varejista especializado de equipamentos e suprimentos de informática. (4751-2/01)**
- m) **Serviço de instalação de sistemas e equipamentos de iluminação e sinalização em vias públicas. (4329-1/04)**
- n) **Serviços de engenharia. (7112-0/00)**
- o) **Participação Societária – Holding de Instituição Não-Financeira. (6462-0/00)**

Cláusula Terceira: O prazo de duração é por tempo indeterminado. É garantida a continuidade da pessoa jurídica diante do impedimento por força maior ou impedimento temporário ou permanente do titular, podendo a empresa ser alterada para atender uma nova situação, tendo iniciado atividades em 25 de fevereiro de 2011.

Cláusula Quarta: O capital da EIRELI é de R\$ 1.000.000,00 (Um milhão de reais), totalmente integralizado.

Cláusula Quinta: A EIRELI será administrada por sua titular **SALETE MOTERLE CARBONERA** a quem caberá, dentre outras atribuições, a representação ativa e passiva, judicial e extrajudicial da empresa EIRELI, sendo a responsabilidade do titular limitada ao capital integralizado.

Parágrafo Primeiro: Faculta-se a administradora, nos limites de seus poderes, constituir procuradores em nome da EIRELI, devendo ser especificado no instrumento de mandato, os atos e operações que poderão praticar e a duração do mandato, que no caso de mandato judicial, poderá ser por prazo indeterminado.



Parágrafo Segundo: Poderão ser designados administradores não titular, na forma prevista no Artigo 1.061 da Lei 10.406/2002.

Cláusula Sexta: O término de cada exercício será encerrado em 31 de dezembro do ano civil, com a apresentação do balanço patrimonial e resultado econômico do ano fiscal.

Cláusula Sétima: A EIRELI poderá a qualquer tempo, abrir ou fechar filial ou outra dependência, mediante alteração do ato constitutivo, devidamente assinada pelo titular da empresa.

Cláusula Oitava: A titular poderá fixar uma retirada mensal, a título de pró-labore, observadas as disposições regulamentares pertinentes.

Cláusula Nona: Falecendo ou interdito a titular da EIRELI, a empresa continuará suas atividades com os herdeiros, sucessores e o incapaz. Não sendo possível ou inexistindo interesse destes, o valor de seus haveres será apurado e liquidado com base na situação patrimonial da empresa, à data da resolução, verificada em balanço especialmente levantado.

Parágrafo Único: O mesmo procedimento será adotado em outros casos em que a EIRELI se resolva em relação a seu titular.

Cláusula Décima: A titular da EIRELI, declara, sob as penas da lei, que não participa de nenhuma outra empresa, dessa modalidade.

Cláusula Décima Primeira: A responsabilidade da titular é limitada ao capital integralizado da empresa que será regida pelo regime jurídico da empresa Limitada e supletivamente pela Lei da Sociedade Anônima.

Cláusula Décima Segunda: A titular declara, sob as penas da lei, que não está impedida de exercer a administração da EIRELI, por lei especial, ou em virtude de condenação criminal, ou por se encontrar sob os efeitos dela, a pena que vede, ainda que temporariamente, o acesso a cargos públicos; ou por crime falimentar, de prevaricação, peita ou suborno, concussão, peculato, ou contra a economia popular, contra o sistema financeiro nacional, contra normas de defesa da concorrência, contra as relações de consumo, fé pública, ou a propriedade.

Cláusula Décima Terceira: Fica eleito o foro da cidade de Erechim/RS para resolver quaisquer litígios oriundos do presente Ato Constitutivo da EIRELI.

E, por estarem assim justos e contratados, firmam o presente instrumento, em via única assinada digitalmente por certificado digital E-CPF para que produza seus jurídicos e legais efeitos.

Erechim/RS, 27 de julho de 2020.

SALETE MOTERLE CARBONERA
CPF n.º 912.580.730-72

2

3

[Handwritten signatures and initials]



JUNTA COMERCIAL, INDUSTRIAL E SERVIÇOS DO
RIO GRANDE DO SUL

Registro Digital

Documento Principal

Identificação do Processo		
Número do Protocolo	Número do Processo Módulo Integrador	Data
20/604.716-9	RSP2000216618	29/07/2020

Identificação do(s) Assinante(s)	
CPF	Nome
912.580.730-72	SALETE MOTERLE CARBONERA

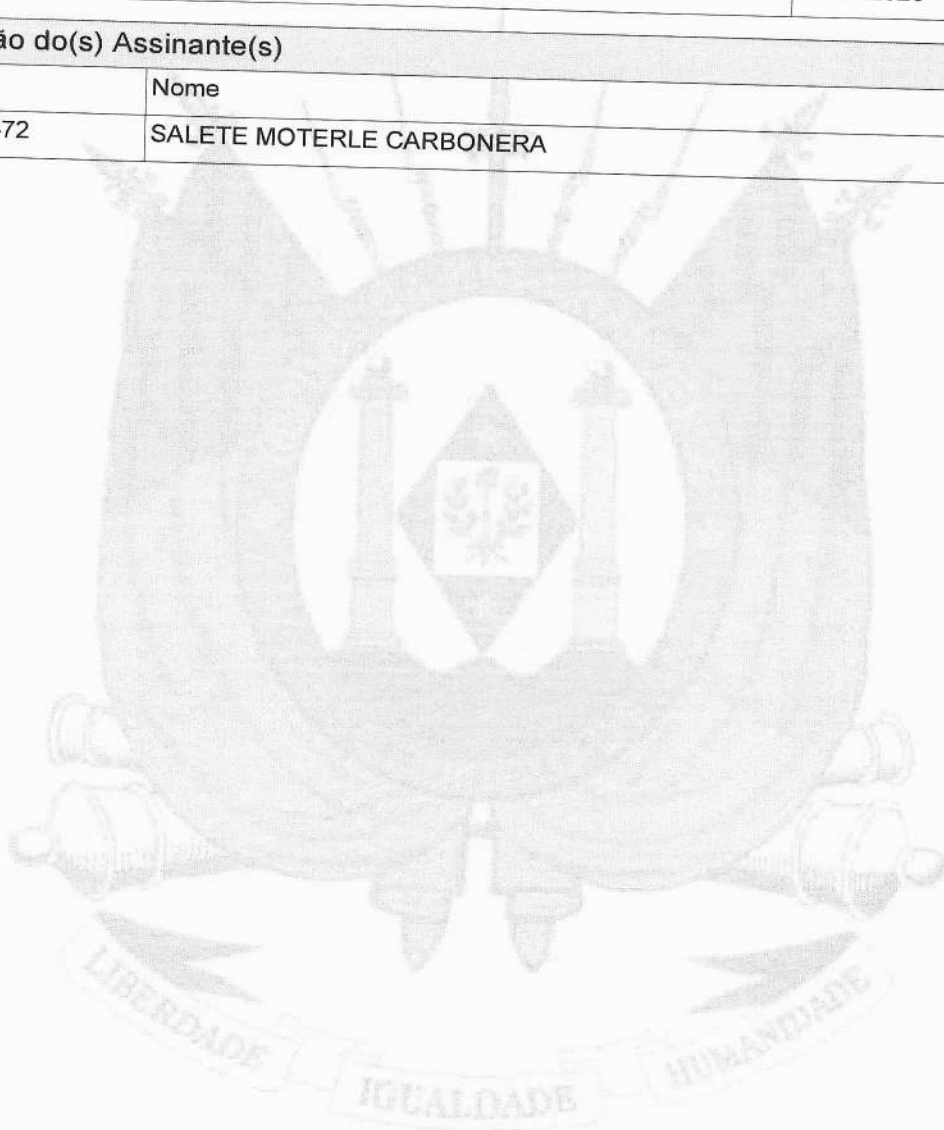

R

Página 1 de 1

2
ESB
m
D





Sistema Nacional de Registro de Empresas Mercantil - SINREM
 Governo do Estado do Rio Grande Do Sul
 Secretaria de Desenvolvimento Econômico e Turismo
 Junta Comercial, Industrial e Serviços do Rio Grande do Sul

TERMO DE AUTENTICAÇÃO - REGISTRO DIGITAL

Certifico que o ato, assinado digitalmente, da empresa ESB INDUSTRIA E COMERCIO DE ELETRO ELETRONICOS EIRELI, de NIRE 4360050750-1 e protocolado sob o número 20/604.716-9 em 29/07/2020, encontra-se registrado na Junta Comercial sob o número 7277733, em 31/07/2020. O ato foi deferido eletronicamente pelo examinador André Salvador Borges.

Certifica o registro, o Secretário-Geral, Carlos Vicente Bernardoni Gonçalves. Para sua validação, deverá ser acessado o sitio eletrônico do Portal de Serviços / Validar Documentos (<http://portalservicos.jucisrs.rs.gov.br/Portal/pages/imagemProcesso/viaUnica.jsf>) e informar o número de protocolo e chave de segurança.

Capa de Processo

Assinante(s)	
CPF	Nome
912.580.730-72	SALETE MOTERLE CARBONERA

Documento Principal

Assinante(s)	
CPF	Nome
912.580.730-72	SALETE MOTERLE CARBONERA

Porto Alegre, sexta-feira, 31 de julho de 2020



Documento assinado eletronicamente por André Salvador Borges, Servidor(a) Público(a), em 31/07/2020, às 09:51 conforme horário oficial de Brasília.



A autenticidade desse documento pode ser conferida no [portal de serviços da jucisrs](http://portal.de.servicos.da.jucisrs) informando o número do protocolo 20/604.716-9.

Página 1 de 1



JUNTA COMERCIAL, INDUSTRIAL E SERVIÇOS DO
RIO GRANDE DO SUL
Registro Digital

Junta Comercial, Industrial e Serviços do Rio Grande do Sul

O ato foi deferido e assinado digitalmente por :

Identificação do(s) Assinante(s)	
CPF	Nome
193.107.810-68	CARLOS VICENTE BERNARDONI GONCALVES



Porto Alegre, sexta-feira, 31 de julho de 2020

Handwritten signature and initials in blue ink.



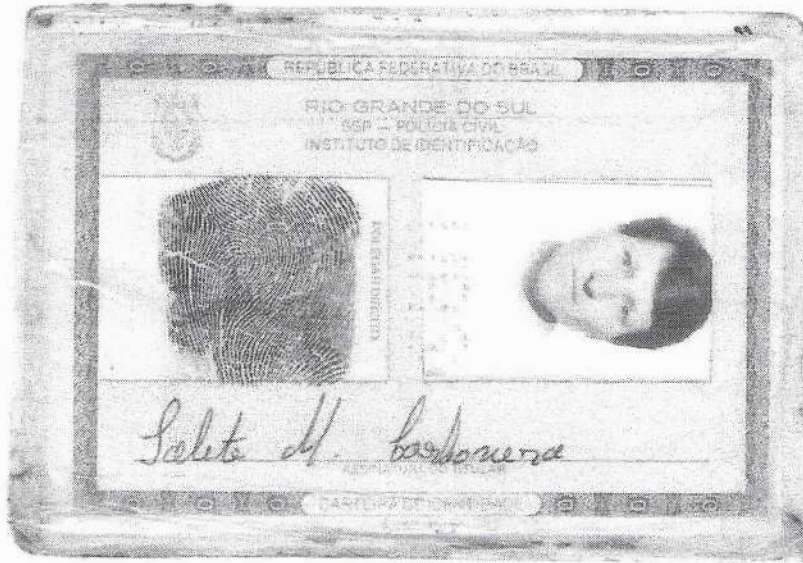

2

11

2

Es

10

CARTÓRIO AZEVEDO BASTOS 1º OFÍCIO DE REGISTRO CIVIL DAS PESSOAS NATURAIS E TABELIONATO DE NOTAS - Código CNJ 08.370-0

Av. Presidente Epitácio Pessoa, 118 - Bairro dos Estados - Caixa Postal 9 - CEP 91205-000 - www.cartorioabastos.rs.gov.br - Tel: (51) 324-4804 - Fax: (51) 324-3144

Autenticação Digital

De acordo com os artigos 1º, 3º e 7º inc. V 8º, 41 e 52 da Lei Federal 8.933/1994 e Art. 6º Inc. XII da Lei Estadual 8.721/2008 autentico a presente imagem digitalizada, reprodução fiel do documento apresentado e conferido neste ato. O referido é verdade. Dou fé

Cód. Autenticação: 53501212191621380569-1; Data: 12/12/2019 16:22:55

Selo Digital de Fiscalização Tipo Normal C: AJM65498-LEYZ;
Valor Total do Ato: R\$ 4,42

Valber Azevedo de Miranda Carvalhinho
Título

Confira os dados do ato em: <https://selodigital.tjpb.jus.br>

REPÚBLICA FEDERATIVA DO BRASIL
ESTADO DA PARAÍBA
CARTÓRIO AZEVEDO BASTOS
FUNDADO EM 1888
PRIMEIRO REGISTRO CIVIL DE NASCIMENTO E ÓBITOS E PRIVATIVO DE CASAMENTOS, INTERDIÇÕES E TUTELAS DA COMARCA
DE JOÃO PESSOA

Av. Epitácio Pessoa, 1145 Bairro dos Estados 58030-00, João Pessoa PB
Tel.: (83) 3244-5404 / Fax: (83) 3244-5484
http://www.azevedobastos.not.br
E-mail: cartorio@azevedobastos.not.br



DECLARAÇÃO DE SERVIÇO DE AUTENTICAÇÃO DIGITAL

O Bel. Válber Azevêdo de Miranda Cavalcanti, Oficial do Primeiro Registro Civil de Nascimentos e Óbitos e Privativo de Casamentos, Interdições e Tutelas com atribuição de autenticar e reconhecer firmas da Comarca de João Pessoa Capital do Estado da Paraíba, em virtude de Lei, etc...

DECLARA para os devidos fins de direito que, o documento em anexo identificado individualmente em cada *Código de Autenticação Digital* ou na referida sequência, foi autenticados de acordo com as Legislações e normas vigentes³.

DECLARO ainda que, para garantir transparência e segurança jurídica de todos os atos oriundos dos respectivos serviços de Notas e Registros do Estado da Paraíba, a Corregedoria Geral de Justiça editou o Provimento CGJPB N° 003/2014, determinando a inserção de um código em todos os atos notoriais e registrais, assim, cada Selo Digital de Fiscalização Extrajudicial contém um código único (por exemplo: **Selo Digital: ABC12345-X1X2**) e dessa forma, cada autenticação processada pela nossa Serventia pode ser confirmada e verificada tantas vezes quanto for necessário através do site do Tribunal de Justiça do Estado da Paraíba, endereço <http://corregedoria.tjpb.jus.br/selo-digital/>

A autenticação digital do documento faz prova de que, na data e hora em que ela foi realizada, a empresa **ESB INDUSTRIA E COMERCIO DE ELETRO ELETRONICOS EIRELI** tinha posse de um documento com as mesmas características que foram reproduzidas na cópia autenticada, sendo da empresa **ESB INDUSTRIA E COMERCIO DE ELETRO ELETRONICOS EIRELI** a responsabilidade, única e exclusiva, pela idoneidade do documento apresentado a este Cartório.

Esta DECLARAÇÃO foi emitida em **12/02/2020 10:34:53 (hora local)** através do sistema de autenticação digital do Cartório Azevedo Bastos, de acordo com o Art. 1º, 10º e seus §§ 1º e 2º da MP 2200/2001, como também, o documento eletrônico autenticado contendo o Certificado Digital do titular do Cartório Azevedo Bastos, poderá ser solicitado diretamente a empresa **ESB INDUSTRIA E COMERCIO DE ELETRO ELETRONICOS EIRELI** ou ao Cartório pelo endereço de e-mail autentica@azevedobastos.not.br

Para informações mais detalhadas deste ato, acesse o site <https://autdigital.azevedobastos.not.br> e informe o *Código de Consulta desta Declaração*.

Código de Consulta desta Declaração: 1414029

A consulta desta Declaração estará disponível em nosso site até **12/12/2020 16:22:59 (hora local)**.

¹**Código de Autenticação Digital:** 63501212191621380569-1

²**Legislações Vigentes:** Lei Federal nº 8.935/94, Lei Federal nº 10.406/2002, Medida Provisória nº 2200/2001, Lei Federal nº 13.105/2015, Lei Estadual nº 8.721/2008, Lei Estadual nº 10.132/2013 e Provimento CGJ N° 003/2014.

O referido é verdade, dou fé.

CHAVE DIGITAL

00005b1d734fd94f057f2d69fe6bc05bde5b378ca27e440adfb334b195d3c93a7b1e06f8f10189d85d9fb394bd05e8ff3c69ccff8acc065aa5618b36b74703de15c5a283a356777823955ca1ac99f8ae

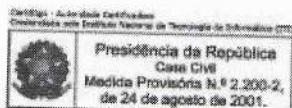

Handwritten signatures and initials in blue ink, including a large 'Z' and several other marks.



Ministério da Fazenda
 Receita Federal
 COMPROVANTE DE INSCRIÇÃO CPF



000714

Número
 912.580.730-72

Nome
 SALETE MOTERLE CARBONERA

Nascimento
 28/04/1952

CÓDIGO DE CONTROLE
 CE10.8DF1.7321.2974



Emitido pela Secretaria da Receita Federal do Brasil
 às 13:57:35 do dia 27/07/2017 (hora e data de Brasília)
 dígito verificador: 00
 VÁLIDO SOMENTE COM COMPROVANTE DE IDENTIFICAÇÃO

2

Handwritten signatures and initials in blue ink.

CARTÓRIO AZEVEDO BASTOS 1º OFÍCIO DE REGISTRO CIVIL DAS PESSOAS NATURAIS
 E TABELIONATO DE NOTAS - Código CNJ 06.379-0
 Av. Presidente Eduardo Pinheiro, 1141 - Barra D'Água, Curitiba - Paraná/PR - CEP 81204-000 - Fone: (41) 324-4464 - Fax: (41) 324-3464

Autenticação Digital
 De acordo com os artigos 1º, 3º e 7º inc. V do Art. 41 e 82 da Lei Federal 8.933/1994 e Art. 5º inc. XII
 da Lei Estadual 8.721/2008 autentico a presente imagem digitalizada, reprodução fiel
 do documento apresentado e conferido neste ato. O referido é verdade. Dou fé.

Cód. Autenticação: 63501212191621380581-1; Data: 12/12/2019 16:22:58

Selo Digital de Fiscalização Tipo Normal C: AJM65506-B3EC;
 Valor Total do Ato: R\$ 4,42

Valber Azerêdo de Miranda Cavalcanti
 Titular
 Confira os dados do ato em: <https://selodigital.tjpb.jus.br>

REPÚBLICA FEDERATIVA DO BRASIL
ESTADO DA PARAÍBA
CARTÓRIO AZEVEDO BASTOS
FUNDADO EM 1888
PRIMEIRO REGISTRO CIVIL DE NASCIMENTO E ÓBITOS E PRIVATIVO DE CASAMENTOS, INTERDIÇÕES E TUTELAS DA COMARCA DE JOÃO PESSOA

Av. Epitácio Pessoa, 1145 Bairro dos Estados 58030-00, João Pessoa PB
Tel.: (83) 3244-5404 / Fax: (83) 3244-5484
http://www.azevedobastos.not.br
E-mail: cartorio@azevedobastos.not.br



DECLARAÇÃO DE SERVIÇO DE AUTENTICAÇÃO DIGITAL

O Bel. Válber Azevêdo de Miranda Cavalcanti, Oficial do Primeiro Registro Civil de Nascimentos e Óbitos e Privativo de Casamentos, Interdições e Tutelas com atribuição de autenticar e reconhecer firmas da Comarca de João Pessoa Capital do Estado da Paraíba, em virtude de Lei, etc...

DECLARA para os devidos fins de direito que, o documento em anexo identificado individualmente em cada *Código de Autenticação Digital* ou na referida sequência, foi autenticados de acordo com as Legislações e normas vigentes³.

DECLARO ainda que, para garantir transparência e segurança jurídica de todos os atos oriundos dos respectivos serviços de Notas e Registros do Estado da Paraíba, a Corregedoria Geral de Justiça editou o Provimento CGJPB Nº 003/2014, determinando a inserção de um código em todos os atos notoriais e registrais, assim, cada Selo Digital de Fiscalização Extrajudicial contém um código único (por exemplo: **Selo Digital: ABC12345-X1X2**) e dessa forma, cada autenticação processada pela nossa Serventia pode ser confirmada e verificada tantas vezes quanto for necessário através do site do Tribunal de Justiça do Estado da Paraíba, endereço <http://corregedoria.tjpb.jus.br/selo-digital/>

A autenticação digital do documento faz prova de que, na data e hora em que ela foi realizada, a empresa **ESB INDUSTRIA E COMERCIO DE ELETRO ELETRONICOS EIRELI** tinha posse de um documento com as mesmas características que foram reproduzidas na cópia autenticada, sendo da empresa **ESB INDUSTRIA E COMERCIO DE ELETRO ELETRONICOS EIRELI** a responsabilidade, única e exclusiva, pela idoneidade do documento apresentado a este Cartório.

Esta DECLARAÇÃO foi emitida em **12/02/2020 10:36:21 (hora local)** através do sistema de autenticação digital do Cartório Azevedo Bastos, de acordo com o Art. 1º, 10º e seus §§ 1º e 2º da MP 2200/2001, como também, o documento eletrônico autenticado contendo o Certificado Digital do titular do Cartório Azevedo Bastos, poderá ser solicitado diretamente a empresa **ESB INDUSTRIA E COMERCIO DE ELETRO ELETRONICOS EIRELI** ou ao Cartório pelo endereço de e-mail autentica@azevedobastos.not.br

Para informações mais detalhadas deste ato, acesse o site <https://autdigital.azevedobastos.not.br> e informe o *Código de Consulta desta Declaração*.

Código de Consulta desta Declaração: 1414028

A consulta desta Declaração estará disponível em nosso site até **12/12/2020 16:22:59 (hora local)**.

¹**Código de Autenticação Digital:** 63501212191621380581-1

²**Legislações Vigentes:** Lei Federal nº 8.935/94, Lei Federal nº 10.406/2002, Medida Provisória nº 2200/2001, Lei Federal nº 13.105/2015, Lei Estadual nº 8.721/2008, Lei Estadual nº 10.132/2013 e Provimento CGJ Nº 003/2014.

O referido é verdade, dou fé.

CHAVE DIGITAL

00005b1d734fd94f057f2d69fe6bc05bde5b378ca27e440adfb334b195d3c93a2e97eed2b02a74d5be968cb22050878d3c69ccff8acc065aa5618b36b74703debb32fb15915fee79f6aa56ccf66cec1c

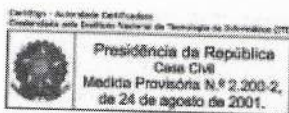

Handwritten signatures and initials in blue ink, including a large 'Z' and several other marks.



ESTADO DO RIO GRANDE DO SUL
PODER JUDICIÁRIO

CERTIDÃO JUDICIAL CÍVEL NEGATIVA

À vista dos registros constantes nos sistemas de Informática do Poder Judiciário do Estado do Rio Grande do Sul é expedida a presente certidão por não constar distribuição de ação falimentar, concordatária, recuperação judicial e extrajudicial em tramitação contra a seguinte parte interessada:

ESB INDUSTRIA E COMERCIO DE ELETRO ELETRONICOS EIRELI, CNPJ 13348127000148, Endereço - RUA ARMELINDO FABIAN, 395, BAIRRO AGRICOLA, ERECHIM/RS.

1 de Outubro de 2020, às 16:03:28

OBSERVAÇÕES:

A aceitação desta certidão está condicionada à conferência dos dados da parte interessada contra aqueles constantes no seu documento de identificação, bem como à verificação de sua validade no site do Tribunal de Justiça do Estado do Rio Grande do Sul na Internet, endereço <http://www.tjrs.jus.br>, menu Serviços > Alvará de Folha Corrida / Certidões Judiciais, informando o seguinte código de controle: **1209c899e58e633a0d74672c1a511909**

Z

MP

ESB
D

MINISTÉRIO DA FAZENDA
SECRETARIA DA RECEITA FEDERAL DO BRASIL
SISTEMA PÚBLICO DE ESCRITURAÇÃO DIGITAL – Sped

Versão: 7.0.2

RECIBO DE ENTREGA DE ESCRITURAÇÃO CONTÁBIL DIGITAL

IDENTIFICAÇÃO DO TITULAR DA ESCRITURAÇÃO

NIRE
43600507501

CNPJ
13.348.127/0001-48

NOME EMPRESARIAL
ESB INDUSTRIA E COMERCIO DE ELETRO ELETRONICOS EIRELI

IDENTIFICAÇÃO DA ESCRITURAÇÃO

FORMA DA ESCRITURAÇÃO CONTÁBIL

Livro Diário

PERÍODO DA ESCRITURAÇÃO

01/01/2019 a 31/12/2019

NATUREZA DO LIVRO

Livro Diário

NÚMERO DO LIVRO

11

IDENTIFICAÇÃO DO ARQUIVO (HASH)

62.5E.B4.2C.1E.C8.C3.DD.6C.F2.93.C9.FD.0C.00.6E.69.26.53.2B

ESTE LIVRO FOI ASSINADO COM OS SEGUINTES CERTIFICADOS DIGITAIS:

QUALIFICAÇÃO DO SIGNATARIO	CPF/CNPJ	NOME	Nº SÉRIE DO CERTIFICADO	VALIDADE	RESPONSÁVEL LEGAL
Pessoa Jurídica (e-CNPJ ou e-PJ)	13348127000148	ESB INDUSTRIA E COMERCIO DE ELETRO ELETRONICOS EI:13348127000148	573224014302005228 6	14/02/2020 a 13/02/2021	Sim
Contador	56576536020	GIOVANA GIRARDI COLLET:56576536020	728013291310245103 7	17/04/2018 a 17/04/2021	Não

NÚMERO DO RECIBO:

62.5E.B4.2C.1E.C8.C3.DD.6C.F2.93.C9
.FD.0C.00.6E.69.26.53.2B-2

Escrituração recebida via Internet
pelo Agente Receptor SERPRO
em 04/05/2020 às 17:01:15

77.78.2C.1B.22.1C.6F.B4
73.21.D5.31.08.0F.EB.CD

Considera-se autenticado o livro contábil a que se refere este recibo, dispensando-se a autenticação de que trata o art. 39 da Lei nº 8.934/1994. Este recibo comprova a autenticação.

BASE LEGAL: Decreto nº 1.800/1996, com a alteração do Decreto nº 8.683/2016, e arts. 39, 39-A, 39-B da Lei nº 8.934/1994 com a alteração da Lei Complementar nº 1247/2014.

[Handwritten signatures and initials]

TERMOS DE ABERTURA E ENCERRAMENTO



Entidade: ESB INDUSTRIA E COMERCIO DE ELETRO ELETRONICOS EIRELI
 Período da Escrituração: 01/01/2019 a 31/12/2019 CNPJ: 13.348.127/0001-48
 Número de Ordem do Livro: 11
 Período Selecionado: 01 de Janeiro de 2019 a 31 de Dezembro de 2019

TERMO DE ABERTURA

Nome Empresarial	ESB INDUSTRIA E COMERCIO DE ELETRO ELETRONICOS EIRELI
NIRE	43600507501
CNPJ	13.348.127/0001-48
Número de Ordem	11
Natureza do Livro	Livro Diário
Município	Erechim
Data do arquivamento dos atos constitutivos	05/05/2016
Data de arquivamento do ato de conversão de sociedade simples em sociedade empresária	
Data de encerramento do exercício social	31/12/2019
Quantidade total de linhas do arquivo digital	26899

TERMO DE ENCERRAMENTO

Nome Empresarial	ESB INDUSTRIA E COMERCIO DE ELETRO ELETRONICOS EIRELI
Natureza do Livro	Livro Diário
Número de ordem	11
Quantidade total de linhas do arquivo digital	26899
Data de inicio	01/01/2019
Data de término	31/12/2019

Este documento é parte integrante de escrituração cuja autenticação se comprova pelo recibo de número 62.5E.B4.2C.1E.C8.C3.DD.6C.F2.93.C9.FD.0C.00.6E.69.26.53.2B-2, nos termos do Decreto nº 8.683/2016.

Este relatório foi gerado pelo Sistema Público de Escrituração Digital – Sped

Versão 7.0.2 do Visualizador

Handwritten signatures and initials: ES, P, A, O.

BALANÇO PATRIMONIAL



000719

Entidade: ESB INDUSTRIA E COMERCIO DE ELETRO ELETRONICOS EIRELI
 Período da Escrituração: 01/01/2019 a 31/12/2019 CNPJ: 13.348.127/0001-48
 Número de Ordem do Livro: 11
 Período Selecionado: 01 de Janeiro de 2019 a 31 de Dezembro de 2019

Descrição	Nota	Saldo Inicial	Saldo Final
ATIVO		R\$ 1.328.692,91	R\$ 4.130.166,94
ATIVO CIRCULANTE		R\$ 1.042.324,63	R\$ 3.790.030,24
CAIXA E EQUIVALENTES DE CAIXA		R\$ 247.439,65	R\$ 159.460,70
BENS NUMERARIOS		R\$ 153.700,86	R\$ 155.229,20
DEPOSITOS BANCARIOS A VISTA		R\$ 93.598,35	R\$ 4.231,50
APLICACOES DE LIQUIDEZ IMEDIATA		R\$ 140,44	R\$ 0,00
CREDITOS		R\$ 646.175,87	R\$ 2.404.533,88
DUPLICATAS A RECEBER		R\$ 645.953,89	R\$ 1.706.345,00
ADIANTAMENTOS A FORNECEDORES E TERCEIROS		R\$ 0,00	R\$ 17.045,20
CREDITOS DE FUNCIONARIOS		R\$ 221,98	R\$ 4.947,43
IMPOSTOS A RECUPERAR		R\$ 0,00	R\$ 73.466,25
OUTROS CREDITOS		R\$ 0,00	R\$ 602.730,00
ESTOQUES		R\$ 148.709,11	R\$ 1.226.035,66
ESTOQUES DIVERSOS		R\$ 148.709,11	R\$ 1.226.035,66
ATIVO NÃO-CIRCULANTE		R\$ 286.368,28	R\$ 340.136,70
ATIVO REALIZAVEL A LONGO PRAZO		R\$ 260.931,87	R\$ 315.155,84
CREDITOS		R\$ 49.084,46	R\$ 79.308,43
CLIENTES		R\$ 49.084,46	R\$ 79.308,43
OUTROS CREDITOS		R\$ 211.847,41	R\$ 235.847,41
INVESTIMENTOS		R\$ 1.523,57	R\$ 274,50
PARTIC.PERMANENTES OUTRAS SOCIEDADES		R\$ 1.523,57	R\$ 274,50
IMOBILIZADO		R\$ 23.912,84	R\$ 24.706,36
PASSIVO		R\$ 1.328.692,91	R\$ 4.130.166,94
PASSIVO CIRCULANTE		R\$ 396.761,37	R\$ 2.975.830,29
OBRIGACOES DIVERSAS		R\$ 396.761,37	R\$ 2.975.830,29
FORNECEDORES		R\$ 101.459,12	R\$ 1.345.544,45
EMPRESTIMOS E FINANCIAMENTOS		R\$ 207.008,65	R\$ 433.534,56
OBRIGACOES FISCAIS		R\$ 54.180,22	R\$ 270.186,69
OBRIGACOES SOCIAIS		R\$ 3.652,84	R\$ 5.120,27
OBRIGACOES TRABALHISTAS		R\$ 6.973,24	R\$ 17.653,98
PROVISOES		R\$ 2.105,46	R\$ 24.179,98
ADIANTAMENTO DE CLIENTES		R\$ 5.658,49	R\$ 0,00
PARCELAMENTOS		R\$ 15.723,35	R\$ 53.498,36
FATURAMENTO ANTECIPADO		R\$ 0,00	R\$ 826.112,00
PASSIVO NÃO-CIRCULANTE		R\$ 62.646,57	R\$ 280.161,31
EMPRESTIMOS E FINANCIAMENTOS		R\$ 0,00	R\$ 188.746,42
EMPRESTIMOS E FINANCIAMENTOS		R\$ 0,00	R\$ 188.746,42
OUTRAS OBRIGACOES A LONGO PRAZO		R\$ 62.646,57	R\$ 91.414,89
PARCELAMENTOS A LONGO PRAZO		R\$ 62.646,57	R\$ 91.414,89
PATRIMONIO LIQUIDO		R\$ 869.284,97	R\$ 874.175,34
CAPITAL SOCIAL		R\$ 190.000,00	R\$ 850.000,00
CAPITAL SOCIAL SUBSCRITO		R\$ 190.000,00	R\$ 850.000,00
LUCROS OU PREJUIZOS ACUMULADOS		R\$ 679.284,97	R\$ 24.175,34
LUCROS ACUMULADOS		R\$ 679.284,97	R\$ 24.175,34
RESULTADO DO EXERCICIO		R\$ 0,00	R\$ 0,00

Este documento é parte integrante de escrituração cuja autenticação se comprova pelo recibo de número 62.5E.B4.2C.1E.C8.C3.DD.6C.F2.93.C9.FD.0C.00.6E.69.26.53.2B-2, nos termos do Decreto nº 8.683/2016.

Este relatório foi gerado pelo Sistema Público de Escrituração Digital – Sped

Versão 7.0.2 do Visualizador

7
 E.S. par 19

DEMONSTRAÇÃO DE RESULTADO DO EXERCÍCIO



Entidade: **ESB INDUSTRIA E COMERCIO DE ELETRO ELETRONICOS EIRELI**
 Período da Escrituração: 01/01/2019 a 31/12/2019 CNPJ: 13.348.127/0001-48
 Número de Ordem do Livro: 11
 Período Selecionado: 01 de Janeiro de 2019 a 31 de Dezembro de 2019

Descrição	Nota	Valor Inicial	Valor Final
RECEITA OPERACIONAL LIQUIDA		R\$ 1.321.520,89	R\$ 3.892.291,83
RECEITA LIQUIDA		R\$ 1.321.520,89	R\$ 3.892.291,83
(-) CUSTO OPERACIONAIS		R\$ (922.050,50)	R\$ (3.180.866,67)
(-) CUSTO DOS PRODUTOS VENDIDOS		R\$ (922.050,50)	R\$ (3.180.866,67)
(-) DESPESAS (RECEITAS) OPERACIONAIS		R\$ (87.773,58)	R\$ (528.933,36)
(-) DESPESAS DE VENDAS		R\$ (39.383,29)	R\$ (230.807,05)
(-) DESPESAS ADMINISTRATIVAS		R\$ (78.349,89)	R\$ (292.849,85)
(-) DESPESAS TRIBUTARIAS		R\$ (760,50)	R\$ (10.479,13)
OUTRAS RECEITAS E DESPESAS OPERACIONAIS		R\$ 2.720,10	R\$ 5.202,67
CUSTOS/DESPESAS NAO OPERACIONAIS		R\$ 28.000,00	R\$ 0,00
(-) RESULTADO FINANCEIRO		R\$ (29.827,15)	R\$ (77.601,43)
(-) DESPESAS FINANCEIRAS		R\$ (37.082,77)	R\$ (80.450,44)
RECEITAS FINANCEIRAS		R\$ 7.255,62	R\$ 2.849,01
LUCRO / PREJUÍZO LÍQUIDO DO EXERCÍCIO		R\$ 281.869,66	R\$ 104.890,37

Este documento é parte integrante de escrituração cuja autenticação se comprova pelo recibo de número 62.5E.B4.2C.1E.C8.C3.DD.6C.F2.93.FD.0C.00.6E.69.26.53.2B-2, nos termos do Decreto nº 8.683/2016.

Este relatório foi gerado pelo Sistema Público de Escrituração Digital – Sped

Versão 7.0.2 do Visualizador

[Handwritten signatures and initials]

SITUAÇÃO DO ARQUIVO DA ESCRITURAÇÃO



Nome Empresarial: ESB INDUSTRIA E COMERCIO DE ELETRO ELETRONICOS EIRELI
CNPJ: 13.348.127/0001-48 Nire: 43600507501 Scp:
Período da Escrituração: 01/01/2019 a 31/12/2019
Forma de Escrituração Contábil: Livro Diário
Natureza do Livro: Livro Diário
Identificação do arquivo(hash): 62.5E.B4.2C.1E.C8.C3.DD.6C.F2.93.C9.FD.0C.00.6E.69.26.53.2B-

Consulta Realizada em: 03/08/2020 11:54:06

Resultado da Verificação

A escrituração visualizada é a mesma que se encontra na base de dados do SPED.

Situação Atual

Escrituração com NIRE AUTENTICADA

A escrituração encontra-se na base de dados do Sped e considera-se autenticada nos termos do Decreto nº 1.800/1996, com a alteração dada pelo Decreto nº 8.683/2016. O recibo de entrega constitui a comprovação da autenticação, nos termos do art. 39-B da Lei nº 8.934/1994, sendo dispensada qualquer outra autenticação (art.39-A da Lei nº 8.934/1994).

Handwritten signatures and initials:
A large blue checkmark is visible in the upper right area.
Below the signature line, there are several handwritten initials and signatures in blue ink, including what appears to be 'E', 'f', 'R', and a large stylized signature.

ÍNDICES DE CAPACIDADE FINANCEIRA
Balço Encerrado em 31.12.2019

LIQUIDEZ GERAL

LG =	$\frac{\text{Ativo Circulante} + \text{Realizável a LP}}{\text{Passivo Circulante} + \text{Exigível a LP}}$
LG =	$\frac{4.105.960,58}{3.255.991,60}$
LG =	1,26

LIQUIDEZ CORRENTE

LC =	$\frac{\text{Ativo Circulante}}{\text{Passivo Circulante}}$
LC =	$\frac{3.790.530,24}{2.975.830,29}$
LC =	1,27

SOLVÊNCIA GERAL

SG =	$\frac{\text{Ativo Total}}{\text{Passivo Circulante} + \text{Exigível a LP}}$
SG =	$\frac{4.130.666,94}{3.255.991,60}$
SG =	1,27

GRAU DE ENDIVIDAMENTO

GE =	$\frac{\text{Passivo Circulante} + \text{Exigível a LP}}{\text{Ativo Total}}$
GE =	$\frac{3.255.991,60}{4.130.666,94}$
GE =	0,79

Fábio Junior Bocca
Mores, Onofre, Collet Contabilidade Ltda
CRC: 2662 CNPJ: 91.565.242/0001-88
Fábio Junior Bocca
Responsável Técnico
Contador CRC/RS 088621/08
CPF 011 620 730-20

Documento Autenticado Digitalmente de acordo com os artigos 1º, 3º e 7º inc. V 8º, 41 e 52 da Lei Federal 8.935/1994 e Art. 6º Inc. XII da Lei Estadual 8.721/2008 autêntico a presença imagem digitalizada, reprodução fiel do documento apresentado e conferido neste ato. O referido é verdade. Dou fé. ***** Confira os dados do ato em: <https://selodigital.tjpb.jus.br> ou Consulte o Documento em: <https://azevedobastos.not.br/documento/63501405201412143950>

ESB
2
ESB
ESB

000723

REPÚBLICA FEDERATIVA DO BRASIL
ESTADO DA PARAÍBA
CARTÓRIO AZEVEDO BASTOS
FUNDADO EM 1888
PRIMEIRO REGISTRO CIVIL DE NASCIMENTO E ÓBITOS E PRIVATIVO DE CASAMENTOS, INTERDIÇÕES E TUTELAS DA COMARCA
DE JOÃO PESSOA

Av. Epitácio Pessoa, 1145 Bairro dos Estados 58030-00, João Pessoa PB
Tel.: (83) 3244-5404 / Fax: (83) 3244-5484
http://www.azevedobastos.not.br
E-mail: cartorio@azevedobastos.not.br



DECLARAÇÃO DE SERVIÇO DE AUTENTICAÇÃO DIGITAL

O Bel. Válber Azevêdo de Miranda Cavalcanti, Oficial do Primeiro Registro Civil de Nascimentos e Óbitos e Privativo de Casamentos, Interdições e Tutelas com atribuição de autenticar e reconhecer firmas da Comarca de João Pessoa Capital do Estado da Paraíba, em virtude de Lei, etc...

DECLARA para os devidos fins de direito que, o documento em anexo identificado individualmente em cada Código de Autenticação Digital¹ ou na referida sequência, foi autenticado de acordo com as Legislações e normas vigentes³.

DECLARO ainda que, para garantir transparência e segurança jurídica de todos os atos oriundos da atividade Notarial e Registral no Estado da Paraíba, foi instituído pela Lei Nº 10.132, de 06 de novembro de 2013, a aplicação obrigatória de um Selo Digital de Fiscalização Extrajudicial em todos os atos de notas e registro, composto de um código único (por exemplo: Selo Digital: ABC12345-X1X2) e dessa forma, cada autenticação processada pela nossa Serventia pode ser verificada e confirmada tantas vezes quanto for necessário através do site do Tribunal de Justiça do Estado da Paraíba, endereço <https://corregedoria.tjpb.jus.br/selo-digital/>

A autenticação digital do documento faz prova de que, na data e hora em que ela foi realizada, a empresa ESB INDUSTRIA E COMERCIO DE ELETRO ELETRONICOS EIRELI tinha posse de um documento com as mesmas características que foram reproduzidas na cópia autenticada, sendo da empresa ESB INDUSTRIA E COMERCIO DE ELETRO ELETRONICOS EIRELI a responsabilidade, única e exclusiva, pela idoneidade do documento apresentado a este Cartório.

Esta DECLARAÇÃO foi emitida em **14/05/2020 14:33:28 (hora local)** através do sistema de autenticação digital do Cartório Azevedo Bastos, de acordo com o Art. 1º, 10º e seus §§ 1º e 2º da MP 2200/2001, como também, o documento eletrônico autenticado contendo o Certificado Digital do titular do Cartório Azevedo Bastos, poderá ser solicitado diretamente a empresa **ESB INDUSTRIA E COMERCIO DE ELETRO ELETRONICOS EIRELI** ou ao Cartório pelo endereço de e-mail autentica@azevedobastos.not.br

Para informações mais detalhadas deste ato, acesse o site <https://autdigital.azevedobastos.not.br> e informe o Código de Consulta desta Declaração.

A consulta desta Declaração estará disponível em nosso site.

¹**Código de Autenticação Digital:** 63501405201412143950-1

²**Legislações Vigentes:** Lei Federal nº 8.935/94, Lei Federal nº 10.406/2002, Medida Provisória nº 2200/2001, Lei Federal nº 13.105/2015, Lei Estadual nº 8.721/2008, Lei Estadual nº 10.132/2013 e Provimento CGJ Nº 003/2014.

O referido é verdade, dou fé.

CHAVE DIGITAL

00005b1d734fd94f057f2d69fe6bc05b848a3dbf8205707eb7d4978a8a87c3901d1a5f284cfd539864db2c1b03be30d525d069edb32ac57cde40a76be65ca99d3c69ccff8acc065aa5618b36b74703de



(Assinaturas manuscritas em azul)



Sistema Nacional de Registro de Empresas Mercantil - SINREM
 Governo do Estado do Rio Grande Do Sul
 Secretaria de Desenvolvimento Econômico e Turismo
 Junta Comercial, Industrial e Serviços do Rio Grande do Sul

Certidão Simplificada

Certificamos que as informações abaixo constam dos documentos arquivados nesta Junta Comercial e são vigentes na data de sua expedição.

Nome Empresarial: ESB INDUSTRIA E COMERCIO DE ELETRO ELETRONICOS EIRELI
 Natureza Jurídica: EMPRESA INDIVIDUAL DE RESPONSABILIDADE LIMITADA (DE NATUREZA EMPRESARIA)

Número de Identificação do Registro de Empresas - NIRE	CNPJ	Data de Arquivamento do Ato Constitutivo	Data de Início de Atividade
4360050750-1	13.348.127/0001-48	03/03/2011	25/02/2011

Endereço Completo:

RUA ARMELINDO FABIAN 395 - BAIRRO AGRICOLA CEP 99714-500 - ERECHIM/RS

Objeto Social:

FABRICACAO DE LUMINARIAS E OUTROS EQUIPAMENTOS DE ILUMINACAO. FABRICACAO DE APARELHOS E EQUIPAMENTOS DE MEDIDA, TESTE E CONTROLE. FABRICACAO DE COMPONENTES ELETRONICOS COMERCIO ATACADISTA DE MAQUINAS E EQUIPAMENTOS DE USO INDUSTRIAL, PARTES E PECAS. COMERCIO ATACADISTA DE COMPONENTES ELETRO ELETRONICOS. COMERCIO ATACADISTA DE LAMPADAS E EQUIPAMENTOS DE ILUMINACAO COMERCIO VAREJISTA DE ARTIGOS DE ILUMINACAO. COMERCIO VAREJISTA DE MATERIAIS HIDRAULICOS. COMERCIO VAREJISTA DE FERRAGENS E FERRAMENTAS. COMERCIO VAREJISTA DE MATERIAL ELETRICO. COMERCIO VAREJISTA ESPECIALIZADO DE PECAS E ACESSORIOS PARA APARELHOS ELETRO ELETRONICOS PARA USO DOMESTICO. COMERCIO VAREJISTA ESPECIALIZADO DE EQUIPAMENTOS E SUPRIMENTOS DE INFORMATICA. SERVICOS DE INSTALACAO DE SISTEMAS E EQUIPAMENTOS DE ILUMINACAO E SINALIZACAO EM VIAS PUBLICAS. SERVICOS DE ENGENHARIA PARTICIPACAO SOCIETARIA - HOLDING DE INSTITUICAO NAO FINANCEIRA

Capital Social: R\$ 1.000.000,00 UM MILHÃO DE REAIS	Capital Integralizado: R\$ 1.000.000,00 UM MILHÃO DE REAIS	Microempresa ou Empresa de Pequeno Porte NÃO (Lei Complementar nº123/06)	Prazo de Duração INDETERMINADO
--	---	--	-----------------------------------

Titular/Administrador

CPF/NIRE Nome

912.580.730-72 SALETE MOTERLE CARBONERA

Tér. Mandato Função

xxxxxxx TITULAR / ADMINISTRADOR

Status: CADASTRADA

Situação: ATIVA

Último Arquivamento: 09/09/2020

Número: 7324825

Ato 318 - DESENQUADRAMENTO DE EPP

Porto Alegre, 10 de Setembro de 2020 16:47

Empresa(s) Antecessora(s)

Nome Anterior	Nire	Número Aprovação	UF	Tipo Movimentação
ESB INDUSTRIA E COMERCIO DE ELETRO ELETRONICOS LTDA	4320736812-6	43600507501	xx	TRANSFORMACAO
ELISABETH S BIALKOWSKI	4310837095-5	43207368126	xx	TRANSFORMACAO

Certidão Simplificada Digital emitida pela JUNTA COMERCIAL, INDUSTRIAL E SERVIÇOS DO RIO GRANDE DO SUL e certificada digitalmente. Se desejar confirmar a autenticidade desta certidão, acesse o site da JUCISRS (<http://jucisrs.rs.gov.br>) e clique em validar certidão. A certidão pode ser validada de duas formas:

- 1) Validação por envio de arquivo (upload)
- 2) Validação visual (digite o nº C200000789524 e visualize a certidão)



20/651.678-9

E S
fu
10

Junta Comercial, Industrial e Serviços do Rio Grande do Sul



Sistema Nacional de Registro de Empresas Mercantil - SINREM
 Governo do Estado do Rio Grande Do Sul
 Secretaria de Desenvolvimento Econômico e Turismo
 Junta Comercial, Industrial e Serviços do Rio Grande do Sul

Certidão Simplificada

Certificamos que as informações abaixo constam dos documentos arquivados nesta Junta Comercial e são vigentes na data de sua expedição.

Nome Empresarial:	ESB INDUSTRIA E COMERCIO DE ELETRO ELETRONICOS EIRELI		
Natureza Jurídica:	EMPRESA INDIVIDUAL DE RESPONSABILIDADE LIMITADA (DE NATUREZA EMPRESARIA)		
Filial(ais) nesta Unidade da Federação ou fora dela			
Nire	CNPJ	Endereço	
1392000359-2	13.348.127/0002-29	AVENIDA MARIO YPIRANGA, 315, SALA 620 ADRIANOPOLIS, 69057-000, MANAUS/AM	ED. THE OF, BAIRRO
NADA MAIS#			

Porto Alegre, 10 de Setembro de 2020 16:47

Carlos Gonçalves
 CARLOS GONÇALVES
 SECRETÁRIO-GERAL

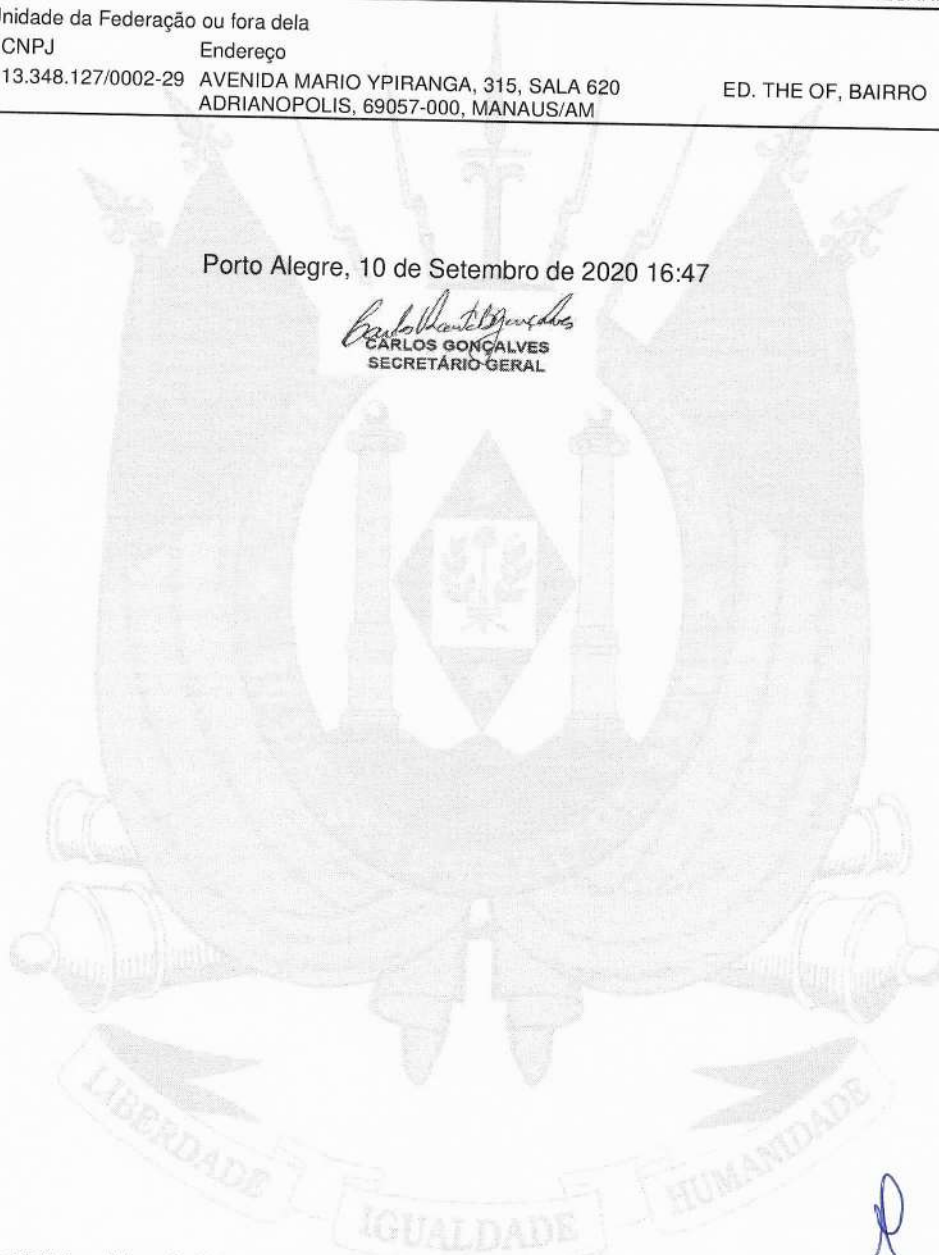

Certidão Simplificada Digital emitida pela JUNTA COMERCIAL, INDUSTRIAL E SERVIÇOS DO RIO GRANDE DO SUL e certificada digitalmente. Se desejar confirmar a autenticidade desta certidão, acesse o site da JUCISRS (<http://jucisrs.rs.gov.br>) e clique em validar certidão. A certidão pode ser validada de duas formas:

- 1) Validação por envio de arquivo (upload)
- 2) Validação visual (digite o nº C200000789524 e visualize a certidão)



20/651.678-9

E.S. Per

[Handwritten signature]

Junta Comercial, Industrial e Serviços do Rio Grande do Sul



REPÚBLICA FEDERATIVA DO BRASIL
CADASTRO NACIONAL DA PESSOA JURÍDICA

NÚMERO DE INSCRIÇÃO 13.348.127/0001-48 MATRIZ	COMPROVANTE DE INSCRIÇÃO E DE SITUAÇÃO CADASTRAL	DATA DE ABERTURA 03/03/2011
NOME EMPRESARIAL ESB INDUSTRIA E COMERCIO DE ELETRO ELETRONICOS EIRELI		
TÍTULO DO ESTABELECIMENTO (NOME DE FANTASIA) ESB AUTOMACAO	PORTE DEMAIS	
CÓDIGO E DESCRIÇÃO DA ATIVIDADE ECONÔMICA PRINCIPAL 27.40-6-02 - Fabricação de luminárias e outros equipamentos de iluminação		
CÓDIGO E DESCRIÇÃO DAS ATIVIDADES ECONÔMICAS SECUNDÁRIAS 26.10-8-00 - Fabricação de componentes eletrônicos 26.51-5-00 - Fabricação de aparelhos e equipamentos de medida, teste e controle 43.29-1-04 - Montagem e instalação de sistemas e equipamentos de iluminação e sinalização em vias públicas, portos e aeroportos 46.52-4-00 - Comércio atacadista de componentes eletrônicos e equipamentos de telefonia e comunicação 46.63-0-00 - Comércio atacadista de Máquinas e equipamentos para uso industrial; partes e peças 46.73-7-00 - Comércio atacadista de material elétrico 47.42-3-00 - Comércio varejista de material elétrico 47.44-0-01 - Comércio varejista de ferragens e ferramentas 47.44-0-03 - Comércio varejista de materiais hidráulicos 47.51-2-01 - Comércio varejista especializado de equipamentos e suprimentos de informática 47.54-7-03 - Comércio varejista de artigos de iluminação 47.57-1-00 - Comércio varejista especializado de peças e acessórios para aparelhos eletroeletrônicos para uso doméstico, exceto informática e comunicação 64.62-0-00 - Holdings de instituições não-financeiras 71.12-0-00 - Serviços de engenharia		
CÓDIGO E DESCRIÇÃO DA NATUREZA JURÍDICA 230-5 - Empresa Individual de Responsabilidade Limitada (de Natureza Empresári		
LOGRADOURO R ARMELINDO FABIAN	NÚMERO 395	COMPLEMENTO *****
CEP 99.714-500	BAIRRO/DISTRITO AGRICOLA	MUNICÍPIO ERECHIM
UF RS	ENDEREÇO ELETRÔNICO COMERCIAL2@ESBLIGHT.COM.BR	TELEFONE (54) 3519-4010
ENTE FEDERATIVO RESPONSÁVEL (EFR) *****		
SITUAÇÃO CADASTRAL ATIVA	DATA DA SITUAÇÃO CADASTRAL 03/03/2011	
MOTIVO DE SITUAÇÃO CADASTRAL		
SITUAÇÃO ESPECIAL *****	DATA DA SITUAÇÃO ESPECIAL *****	

Aprovado pela Instrução Normativa RFB nº 1.863, de 27 de dezembro de 2018.

Emitido no dia **02/10/2020** às **11:40:49** (data e hora de Brasília).

Página: 1/1

R
ES
per
W
D

000727



MINISTÉRIO DA FAZENDA
Secretaria da Receita Federal do Brasil
Procuradoria-Geral da Fazenda Nacional

**CERTIDÃO POSITIVA COM EFEITOS DE NEGATIVA DE DÉBITOS RELATIVOS AOS TRIBUTOS
FEDERAIS E À DÍVIDA ATIVA DA UNIÃO**

Nome: ESB INDUSTRIA E COMERCIO DE ELETRO ELETRONICOS EIRELI
CNPJ: 13.348.127/0001-48

Ressalvado o direito de a Fazenda Nacional cobrar e inscrever quaisquer dívidas de responsabilidade do sujeito passivo acima identificado que vierem a ser apuradas, é certificado que:

1. constam débitos administrados pela Secretaria da Receita Federal do Brasil (RFB) com exigibilidade suspensa nos termos do art. 151 da Lei nº 5.172, de 25 de outubro de 1966 - Código Tributário Nacional (CTN), ou objeto de decisão judicial que determina sua desconsideração para fins de certificação da regularidade fiscal, ou ainda não vencidos; e
2. não constam inscrições em Dívida Ativa da União (DAU) na Procuradoria-Geral da Fazenda Nacional (PGFN).

Conforme disposto nos arts. 205 e 206 do CTN, este documento tem os mesmos efeitos da certidão negativa.

Esta certidão é válida para o estabelecimento matriz e suas filiais e, no caso de ente federativo, para todos os órgãos e fundos públicos da administração direta a ele vinculados. Refere-se à situação do sujeito passivo no âmbito da RFB e da PGFN e abrange inclusive as contribuições sociais previstas nas alíneas 'a' a 'd' do parágrafo único do art. 11 da Lei nº 8.212, de 24 de julho de 1991.

A aceitação desta certidão está condicionada à verificação de sua autenticidade na Internet, nos endereços <<http://rfb.gov.br>> ou <<http://www.pgfn.gov.br>>.

Certidão emitida gratuitamente com base na Portaria Conjunta RFB/PGFN nº 1.751, de 2/10/2014.
Emitida às 08:16:31 do dia 30/06/2020 <hora e data de Brasília>.

Válida até 27/12/2020.

Código de controle da certidão: **E268.28A0.D2EC.72AB**

Qualquer rasura ou emenda invalidará este documento.

Z

Handwritten signatures and initials in blue ink, including a large 'Z' at the top right and several other marks below it.



ESTADO DO RIO GRANDE DO SUL
SECRETARIA DA FAZENDA
RECEITA ESTADUAL

Certidão de Situação Fiscal nº 0015580991

Identificação do titular da certidão:

Nome: **ESB IND E COM DE ELETRO ELETRONICOS EIRELI**
Endereço: **RUA ARMELINDO FABIAN, 395**
AGRICOLA, ERECHIM - RS
CNPJ: **13.348.127/0001-48**

Certificamos que, aos **02** dias do mês de **OUTUBRO** do ano de **2020**, revendo os bancos de dados da Secretaria da Fazenda, o titular acima enquadra-se na seguinte situação:
CERTIDAO NEGATIVA

Descrição dos Débitos/Pendências:

Esta certidão NÃO É VÁLIDA para comprovar;

a) a quitação de tributos devidos mensalmente e declarados na Declaração Anual de Simples Nacional (DASN) e no Programa Gerador do Documento de Arrecadação do Simples Nacional (PGDAS-D) pelos contribuintes optantes pelo Simples Nacional;

b) em procedimento judicial e extrajudicial de inventário, de arrolamento, de separação, de divórcio e de dissolução de união estável, a quitação de ITCD, Taxa Judiciária e ITBI, nas hipóteses em que este imposto seja de competência estadual (Lei nº 7.608/81).

No caso de doação, a Certidão de Quitação do ITCD deve acompanhar a Certidão de Situação Fiscal.

Esta certidão constitui-se em meio de prova de existência ou não, em nome do interessado, de débitos ou pendências relacionados na Instrução Normativa nº 45/98, Título IV, Capítulo V, 1.1.

A presente certidão não elide o direito de a Fazenda do Estado do Rio Grande do Sul proceder a posteriores verificações e vir a cobrar, a qualquer tempo, crédito que seja assim apurado.

Esta certidão é válida até 30/11/2020. ✓

Certidão expedida gratuitamente e com base na IN/DRP nº 45/98, Título IV, Capítulo V.

Autenticação: 0025381749

A autenticidade deste documento deverá ser confirmada em <https://www.sefaz.rs.gov.br>.

[Handwritten signatures and initials in blue ink]



Estado do Rio Grande do Sul
 PREFEITURA MUNICIPAL DE ERECHIM
 Secretaria Municipal da Fazenda



CERTIDÃO NEGATIVA DE DÉBITO DE TRIBUTOS MUNICIPAIS

Contribuinte.....: **ESB INDÚSTRIA E COMÉRCIO DE ELETRO ELETRÔNICOS EIRELI**
 CPF/CNPJ.....: **13.348.127/0001-48**
 Insc. Municipal...: **37869**
 Endereço.....: **RUA ARMELINDO FABIAN, 395**
 Bairro.....: **AGRÍCOLA**
 Cidade.....: **Erechim**
 Atividade(s).....:
 4663-0/00 Com.atac. de maquinas e equip.p/uso industrial
 7112-0/00 Serviços de engenharia
 4652-4/00 Com.atac.compon.eletrônic.equip.de telef.e comun.
 2651-5/00 Fabr.de aparelhos e equip.de medida, teste e contr.
 4673-7/00 Com.atac.de material eletrico
 4329-1/04 Mont. Inst. de Sist. e Equip.de iluminação e sinalização em vias públ.
 2740-6/02 Fabricação de luminárias e outros equipamentos de iluminação

Certificamos que até a presente data não constam inscritos débitos de tributos do contribuinte acima.

Certidão expedida conforme artigos 205 a 208 do Código Tributário Nacional e Decreto Municipal n° 3086, de 20 de março de 2006, e não elide o direito de a Fazenda Pública Municipal proceder posteriores diligências fiscais e vir a cobrar, a qualquer tempo créditos que venham a ser apurados, inclusive do exercício em curso.

A autenticidade da Certidão pode ser verificada no site www.pmerechim.rs.gov.br.

Certidão emitida gratuitamente e válida até 15/12/2020. — 2

Qualquer rasura ou emenda invalida este documento.

Identificador : 213348127000148
 Emitida às 16:42:30 do dia 16/09/2020.
 Código de Autenticidade 3271.1BEF

Handwritten signatures and initials:
 A large stylized signature on the left.
 A signature that appears to be "ESB" on the right.
 Other initials and marks below the "ESB" signature.

Voltar

Imprimir

**Certificado de Regularidade
do FGTS - CRF****Inscrição:** 13.348.127/0001-48**Razão Social:** ESB INDUSTRIA E COMERCIO DE ELETRO ELETRONICOS EIRELI**Endereço:** R ARMELINDO FABIAN 395 / AGRICOLA / ERECHIM / RS / 99714-500

A Caixa Econômica Federal, no uso da atribuição que lhe confere o Art. 7, da Lei 8.036, de 11 de maio de 1990, certifica que, nesta data, a empresa acima identificada encontra-se em situação regular perante o Fundo de Garantia do Tempo de Serviço - FGTS.

O presente Certificado não servirá de prova contra cobrança de quaisquer débitos referentes a contribuições e/ou encargos devidos, decorrentes das obrigações com o FGTS.

Validade: 26/09/2020 a 25/10/2020 ✓**Certificação Número:** 2020092602155810691248

Informação obtida em 01/10/2020 16:07:14

A utilização deste Certificado para os fins previstos em Lei esta condicionada a verificação de autenticidade no site da Caixa:
www.caixa.gov.br

Z

R

Edson



PODER JUDICIÁRIO
JUSTIÇA DO TRABALHO

CERTIDÃO NEGATIVA DE DÉBITOS TRABALHISTAS

Nome: ESB INDUSTRIA E COMERCIO DE ELETRO ELETRONICOS EIRELI (MATRIZ E FILIAIS)

CNPJ: 13.348.127/0001-48

Certidão n°: 15175192/2020

Expedição: 01/07/2020, às 16:34:47

Validade: 27/12/2020 180 (cento e oitenta) dias, contados da data de sua expedição.

Certifica-se que **ESB INDUSTRIA E COMERCIO DE ELETRO ELETRONICOS EIRELI (MATRIZ E FILIAIS)**, inscrito(a) no CNPJ sob o n° 13.348.127/0001-48, **NÃO CONSTA** do Banco Nacional de Devedores Trabalhistas.

Certidão emitida com base no art. 642-A da Consolidação das Leis do Trabalho, acrescentado pela Lei n° 12.440, de 7 de julho de 2011, e na Resolução Administrativa n° 1470/2011 do Tribunal Superior do Trabalho, de 24 de agosto de 2011.

Os dados constantes desta Certidão são de responsabilidade dos Tribunais do Trabalho e estão atualizados até 2 (dois) dias anteriores à data da sua expedição.

No caso de pessoa jurídica, a Certidão atesta a empresa em relação a todos os seus estabelecimentos, agências ou filiais.

A aceitação desta certidão condiciona-se à verificação de sua autenticidade no portal do Tribunal Superior do Trabalho na Internet (<http://www.tst.jus.br>).

Certidão emitida gratuitamente.

INFORMAÇÃO IMPORTANTE

Do Banco Nacional de Devedores Trabalhistas constam os dados necessários à identificação das pessoas naturais e jurídicas inadimplentes perante a Justiça do Trabalho quanto às obrigações estabelecidas em sentença condenatória transitada em julgado ou em acordos judiciais trabalhistas, inclusive no concernente aos recolhimentos previdenciários, a honorários, a custas, a emolumentos ou a recolhimentos determinados em lei; ou decorrentes de execução de acordos firmados perante o Ministério Público do Trabalho ou Comissão de Conciliação Prévia.

PREFEITURA DO MUNICÍPIO DE CIANORTE

Atestado de Capacidade Técnica

Atestamos que a empresa **ESB Indústria e Comércio de Eletro Eletrônicos Eireli EPP**, inscrita no CNPJ sob o nº 13.348.127/0001-48, estabelecida na Rua Horácio Lopes, 54, Bairro Bela Vista, na cidade de Erechim, Estado do Rio Grande do Sul, CEP 99704-062, foi contratada pelo Município de Cianorte, CNPJ nº 76.309.806/0001-28, estabelecida no Centro Cívico Edno Guimarães, 100, na cidade de Cianorte, Estado do Paraná, CEP 87.200-127, para o fornecimento e realização dos serviços abaixo relacionados com as seguintes características:

1. **Termo de contrato nº 521/2019;**
2. **Objeto do contrato:** contratação de empresa especializada para fornecimento de materiais e executada a substituição da iluminação pública em LED, em vários trechos do município.
3. **Local da obra:** Vários trechos do município de Cianorte:
 - Av. América, entre a Av. Maranhão até a Av. Alla Kardec;
 - Av. Brasil, entre a Rodoviária até a Praça Rui Barbosa;
 - Av. Mato Grosso, entre a Praça Francisco Kano até o Largo Independência;
 - Av. Edson de Lima Souto, entre a Praça Rotary até a Praça Francisco kano;
 - Av. Amapá entre a Praça Rui Barbosa até a Av. Minas Gerais;
 - Av. Minas Gerais, entre a Av. Amapá ATÉ A Praça Rotary;
 - Av. Santa Catarina, entre a Praça Francisco Kano



2
Eg
Paulo F. Gan
Assessor Especial
Desenvolvimento

MUNICÍPIO DE CIANORTE

Centro Cívico, 100 - CEP 87200-127 - Cianorte - PR
Fone/Fax: (44) 3619-6200
www.cianorte.pr.gov.br



PREFEITURA DO MUNICÍPIO DE CIANORTE

até a Av. Paraná;

- Av. Goiás, entre a Av. Santa Catarina até a Av. América;

- Av. Paraná, entre a Praça Raposo Tavares até a Av. Souza Naves;

- Av. Souza Naves, entre a Rodoviária até a Praça João XXIII;

- Av. Maranhão, entre a Av. Paraná até a Av. Souza Nave;

- Rua Porto Seguro, entre a Av. Paraná até a Av. Souza Naves;

- Av. José da Silveira, entre a Av. Das Fábricas até a Capela Mortuária;

- Av. Paraíba, entre a Av. Amazonas até o Trevo (viaduto) PR-323;

- Av. Souza Naves, entre a Igreja Matriz até a Av. Minas Gerais;

- Tv. Professor Antonio Graciano Trentin, entre a Av. Santa Catarina até Centro Cívico;

- Tv. Itororó entre a Av. Dr. José Roberto Furqim de Castro até a Av. Goiás;

- Av. Goiás entre a Av. América até a Av. Piauí;

- Av. América entre a Av. Goiás até no cruzamento com a Av. Maranhão.

4. **Empresa contratada:** ESB INDÚSTRIA E COMÉRCIO DE ELETRO ELETRÔNICOS LTDA – EPP, CNPJ nº 13.348.127/0001-48;

5. **Contratante:** Município de Cianorte, CNPJ nº 76.309.806/0001-28;

6. **Proprietário:** Município de Cianorte, CNPJ nº 76.309.806/0001-28;

7. **ART número** 1720200699974;



MUNICÍPIO DE CIANORTE

Centro Cívico, 100 - CEP 87200-127 - Cianorte - PR

Fone/Fax: (44) 3619-6200

www.cianorte.pr.gov.br

2

Paulo F Ganacin

Assessor Especial de Desenvolvimento

E. F. P.

W

D

000735

REPÚBLICA FEDERATIVA DO BRASIL
ESTADO DA PARAÍBA
CARTÓRIO AZEVEDO BASTOS
FUNDADO EM 1888

PRIMEIRO REGISTRO CIVIL DE NASCIMENTO E ÓBITOS E PRIVATIVO DE CASAMENTOS, INTERDIÇÕES E TUTELAS DA COMARCA DE JOÃO PESSOA

Av. Epitácio Pessoa, 1145 Bairro dos Estados 58030-00, João Pessoa PB
Tel.: (83) 3244-5404 / Fax: (83) 3244-5484
http://www.azevedobastos.not.br
E-mail: cartorio@azevedobastos.not.br



DECLARAÇÃO DE SERVIÇO DE AUTENTICAÇÃO DIGITAL

O Bel. Válber Azevêdo de Miranda Cavalcanti, Oficial do Primeiro Registro Civil de Nascimentos e Óbitos e Privativo de Casamentos, Interdições e Tutelas com atribuição de autenticar e reconhecer firmas da Comarca de João Pessoa Capital do Estado da Paraíba, em virtude de Lei, etc...

DECLARA para os devidos fins de direito que, o documento em anexo identificado individualmente em cada *Código de Autenticação Digital* ou na referida sequência, foi autenticados de acordo com as Legislações e normas vigentes³.

DECLARO ainda que, para garantir transparência e segurança jurídica de todos os atos oriundos dos respectivos serviços de Notas e Registros do Estado da Paraíba, a Corregedoria Geral de Justiça editou o Provimento CGJPB Nº 003/2014, determinando a inserção de um código em todos os atos notoriais e registrais, assim, cada Selo Digital de Fiscalização Extrajudicial contém um código único (por exemplo: **Selo Digital: ABC12345-X1X2**) e dessa forma, cada autenticação processada pela nossa Serventia pode ser confirmada e verificada tantas vezes quanto for necessário através do site do Tribunal de Justiça do Estado da Paraíba, endereço <http://corregedoria.tjpb.jus.br/selo-digital/>

A autenticação digital do documento faz prova de que, na data e hora em que ela foi realizada, a empresa **ESB INDUSTRIA E COMERCIO DE ELETRO ELETRONICOS EIRELI** tinha posse de um documento com as mesmas características que foram reproduzidas na cópia autenticada, sendo da empresa **ESB INDUSTRIA E COMERCIO DE ELETRO ELETRONICOS EIRELI** a responsabilidade, única e exclusiva, pela idoneidade do documento apresentado a este Cartório.

Esta DECLARAÇÃO foi emitida em **19/03/2020 09:26:54 (hora local)** através do sistema de autenticação digital do Cartório Azevedo Bastos, de acordo com o Art. 1º, 10º e seus §§ 1º e 2º da MP 2200/2001, como também, o documento eletrônico autenticado contendo o Certificado Digital do titular do Cartório Azevedo Bastos, poderá ser solicitado diretamente a empresa **ESB INDUSTRIA E COMERCIO DE ELETRO ELETRONICOS EIRELI** ou ao Cartório pelo endereço de e-mail autentica@azevedobastos.not.br

Para informações mais detalhadas deste ato, acesse o site <https://autdigital.azevedobastos.not.br> e informe o *Código de Consulta desta Declaração*.

Código de Consulta desta Declaração: 1487582

A consulta desta Declaração estará disponível em nosso site até **18/03/2021 08:49:15 (hora local)**.

¹**Código de Autenticação Digital:** 63501803200844420596-1 a 63501803200844420596-3

²**Legislações Vigentes:** Lei Federal nº 8.935/94, Lei Federal nº 10.406/2002, Medida Provisória nº 2200/2001, Lei Federal nº 13.105/2015, Lei Estadual nº 8.721/2008, Lei Estadual nº 10.132/2013 e Provimento CGJ Nº 003/2014.

O referido é verdade, dou fé.

CHAVE DIGITAL

00005b1d734fd94f05712d69fe6bc05b3fa8f49298bc746b34af5eb7a3a9c594a2c0c8a28daa01fa450d9a5876b6988b3c69ccff8acc065aa5618b36b74703de9f4d4dad9cd0df08ba2720fcbfa40a91

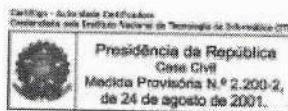

Handwritten signatures and initials: P, EG, W, and others.



MUNICÍPIO DE CIANORTE

Atestado de Capacidade Técnica

Atestamos que a empresa **ESB Indústria e Comércio de Eletro Eletrônicos Eireli EPP**, inscrita no CNPJ sob o nº 13.348.127/0001-48, estabelecida na Rua Horácio Lopes, 54, Bairro Bela Vista, na cidade de Erechim, Estado do Rio Grande do Sul, CEP 99704-062, foi contratada pelo Município de Cianorte, CNPJ nº 76.309.806/0001-28, estabelecida no Centro Cívico Edno Guimarães, 100, na cidade de Cianorte, Estado do Paraná, CEP 87.200-127, para o fornecimento e realização dos serviços abaixo relacionados com as seguintes características:

1. **Termo de contrato nº 521/2019;**
2. **Objeto do contrato:** contratação de empresa especializada para fornecimento de materiais e executada a substituição da iluminação pública em LED, em vários trechos do município.
3. **Local da obra:** Vários trechos do município de Cianorte:
 - Av. América, entre a Av. Maranhão até a Av. Alla Kardec;
 - Av. Brasil, entre a Rodoviária até a Praça Rui Barbosa;
 - Av. Mato Grosso, entre a Praça Francisco Kano até o Largo Independência;
 - Av. Edson de Lima Souto, entre a Praça Rotary até a Praça Francsico kano;
 - Av. Amapá entre a Praça Rui Barbosa até a Av. Minas Gerais;
 - Av. Minas Gerais, entre a Av. Amapá ATÉ A Praça Rotary;
 - Av. Santa Catarina, entre a Praça Francisco Kano

Paulo R. [Assinatura]
Assessor Especialista
Desenvolvimento

MUNICÍPIO DE CIANORTE

Centro Cívico, 100 - CEP 87200-127 - Cianorte - PR
Fone/Fax: (44) 3619-6200
www.cianorte.pr.gov.br



CREA-PR
Conselho Regional de Engenharia e Arquitetura do Paraná

[Assinatura]

**TURA DO MUNICÍPIO DE CIANORTE**

aná;

- Av. Goiás, entre a Av. Santa Catarina até a Av. América;
 - Av. Paraná, entre a Praça Raposo Tavares até a Av. Souza Naves;
 - Av. Souza Naves, entre a Rodoviária até a Praça João XXIII;
 - Av. Maranhão, entre a Av. Paraná até a Av. Souza Nave;
 - Rua Porto Seguro, entre a Av. Paraná até a Av. Souza Naves;
 - Av. José da Silveira, entre a Av. Das Fábricas até a Capela Mortuária;
 - Av. Paraíba, entre a Av. Amazonas até o Trevo (viaduto) PR-323;
 - Av. Souza Naves, entre a Igreja Matriz até a Av. Minas Gerais;
 - Tv. Professor Antonio Graciano Trentin, entre a Av. Santa Catarina até Centro Cívico;
 - Tv. Itororó entre a Av. Dr. José Roberto Furqim de Castro até a Av. goiás;
 - Av. Goiás entre a Av. América até a Av. Piauí;
 - Av. América entre a Av. Goiás até no cruzamento com a Av. Maranhão.
4. **Empresa contratada:** ESB INDÚSTRIA E COMÉRCIO DE ELETRO ELETRÔNICOS LTDA - EPP, CNPJ nº 13.348.127/0001-48;
 5. **Contratante:** Município de Cianorte, CNPJ nº 76.309.806/0001-28;
 6. **Proprietário:** Município de Cianorte, CNPJ nº 76.309.806/0001-28;
 7. **ART número** 1720200699974;

A autenticidade e a validade desta certidão deve ser confirmada no site do
Crea-PR <https://www.crea-pr.org.br/> Consultas Públicas, informando o número
do protocolo: 75083/2020.

CAT nº 1734/2020 de 24/03/2020, página 3 de 4



Paulo F. Gandra
Assessor Especial de
Desenvolvimento

MUNICÍPIO DE CIANORTE

Centro Cívico, 100 - CEP 87200-127 - Cianorte - PR
Fone/Fax: (44) 3619-6200
www.cianorte.pr.gov.br

Eg

[Handwritten signature]



URA DO MUNICÍPIO DE CIANORTE

8. **Responsável técnico:** Engenheiro eletricista Márcio Antônio Zanella, registrado no CREA nº RS093078 e no RNP nº 2205702181;
9. **Atividades executadas sob a sua responsabilidade técnica:**
- Execução de instalação, projeto de sistemas de iluminação.
 - Instalação de 749 conjuntos de luminária em LED até 160W, braço metálico.
 - Instalação de 75 conjuntos de luminárias em LED até 200W, braço metálico.
 - Prestação de serviços retirada de luminárias rebaixadas tipo vapor de sódio 250W e instalação de luminárias em led com braço ornamental.

A empresa executou as atividades previstas satisfatoriamente, tendo cumprido fielmente com suas obrigações, nada constando que a desabone técnica e comercialmente, até a presente data.

10. **Período de participação nos serviços:** data início 17/12/2019 e término 29/02/2020.

Cianorte/PR, 04 de Março de 2020

Paulo F Ganacin

Assessor Especial de
Desenvolvimento

MUNICÍPIO DE CIANORTE
CNPJ: 76.309.806/0001-28
Paulo Fernando Ganacin

Assessor Especial de Desenvolvimento
045.911.489-12

MUNICÍPIO DE CIANORTE

Centro Cívico, 100 - CEP 87200-127 - Cianorte - PR
Fone/Fax: (44) 3619-6200
www.cianorte.pr.gov.br

REPÚBLICA FEDERATIVA DO BRASIL
ESTADO DA PARAÍBA
CARTÓRIO AZEVEDO BASTOS
FUNDADO EM 1888

PRIMEIRO REGISTRO CIVIL DE NASCIMENTO E ÓBITOS E PRIVATIVO DE CASAMENTOS, INTERDIÇÕES E TUTELAS DA COMARCA DE JOÃO PESSOA

Av. Epitácio Pessoa, 1145 Bairro dos Estados 58030-00, João Pessoa PB
Tel.: (83) 3244-5404 / Fax: (83) 3244-5484
<http://www.azevedobastos.not.br>
E-mail: cartorio@azevedobastos.not.br



DECLARAÇÃO DE SERVIÇO DE AUTENTICAÇÃO DIGITAL

O Bel. Válber Azevêdo de Miranda Cavalcanti, Oficial do Primeiro Registro Civil de Nascimentos e Óbitos e Privativo de Casamentos, Interdições e Tutelas com atribuição de autenticar e reconhecer firmas da Comarca de João Pessoa Capital do Estado da Paraíba, em virtude de Lei, etc...

DECLARA para os devidos fins de direito que, o documento em anexo identificado individualmente em cada *Código de Autenticação Digital*¹ ou na referida sequência, foi autenticados de acordo com as Legislações e normas vigentes².

DECLARO ainda que, para garantir transparência e segurança jurídica de todos os atos oriundos dos respectivos serviços de Notas e Registros do Estado da Paraíba, a Corregedoria Geral de Justiça editou o Provimento CGJPB Nº 003/2014, determinando a inserção de um código em todos os atos notoriais e registrais, assim, cada Selo Digital de Fiscalização Extrajudicial contém um código único (por exemplo: **Selo Digital: ABC12345-X1X2**) e dessa forma, cada autenticação processada pela nossa Serventia pode ser confirmada e verificada tantas vezes quanto for necessário através do site do Tribunal de Justiça do Estado da Paraíba, endereço <http://corregedoria.tjpb.jus.br/selo-digital/>

A autenticação digital do documento faz prova de que, na data e hora em que ela foi realizada, a empresa **ESB INDUSTRIA E COMERCIO DE ELETRO ELETRONICOS EIRELI** tinha posse de um documento com as mesmas características que foram reproduzidas na cópia autenticada, sendo da empresa **ESB INDUSTRIA E COMERCIO DE ELETRO ELETRONICOS EIRELI** a responsabilidade, única e exclusiva, pela idoneidade do documento apresentado a este Cartório.

Esta DECLARAÇÃO foi emitida em **02/04/2020 09:34:07 (hora local)** através do sistema de autenticação digital do Cartório Azevêdo Bastos, de acordo com o Art. 1º, 10º e seus §§ 1º e 2º da MP 2200/2001, como também, o documento eletrônico autenticado contendo o Certificado Digital do titular do Cartório Azevêdo Bastos, poderá ser solicitado diretamente a empresa **ESB INDUSTRIA E COMERCIO DE ELETRO ELETRONICOS EIRELI** ou ao Cartório pelo endereço de e-mail autentica@azevedobastos.not.br

Para informações mais detalhadas deste ato, acesse o site <https://autdigital.azevedobastos.not.br> e informe o *Código de Consulta desta Declaração*.

Código de Consulta desta Declaração: 1493359

A consulta desta Declaração estará disponível em nosso site até **27/03/2021 16:42:54 (hora local)**.

¹**Código de Autenticação Digital:** 63502703201636550849-1 a 63502703201636550849-4

²**Legislações Vigentes:** Lei Federal nº 8.935/94, Lei Federal nº 10.406/2002, Medida Provisória nº 2200/2001, Lei Federal nº 13.105/2015, Lei Estadual nº 8.721/2008, Lei Estadual nº 10.132/2013 e Provimento CGJ N° 003/2014.

O referido é verdade, dou fé.

CHAVE DIGITAL

00005b1d734fd94f057f2d69fe6bc05ba9eac71419ec86b7a524a39c8f325b420974b50098c9418b80afca890d5561fb3c69ccff8acc065aa5618b36b74703de8176d0514a6751c7133a6ba5b763ae20

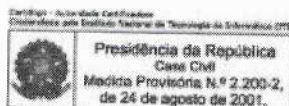

2

SP

ES

Rm 10



Atestado de Capacidade Técnica

Atestamos, a pedido da interessada e para fins de prova, aptidão e empenho e atestado de execução, que a empresa **ESB Indústria e Comércio de Eletro Eletrônicos Eireli**, inscrita no CNPJ sob o nº 13.348.127/0001-48, estabelecida na Rua Armelindo Fabian, nº 395, Bairro Agrícola, na cidade de Erechim, CEP 99714-500, Estado do Rio Grande do Sul, forneceu ao **Cachoeira Alta/ GO**, pessoa jurídica de direito público interno, inscrita no CNPJ sob o nº 02.056.760/0001-46, sediada na Praça Adelino Paulo De Oliveira, nº 116, Centro, na cidade de Cachoeira Alta, Estado de Goiás, as seguintes mercadorias:

- 544 Luminárias Públicas Modular de Led 80W.
- 325 Luminárias Públicas Modular de Led 150W

Registramos, ainda, que as mercadorias acima referidas apresentam bom desempenho operacional, tendo a empresa cumprido fielmente com suas obrigações, nada constando que a desabone técnica e comercialmente, até a presente data.

Cachoeira Alta /GO, 15 de Abril de 2020.

MUNICÍPIO DE CACHOEIRA ALTA/ GO
CNPJ: 02.056.760/0001-46

Mario Lucio Alves Mendes
Gestor de Recursos Adm. e Planejamento
Compras / Licitações

000742

REPÚBLICA FEDERATIVA DO BRASIL
ESTADO DA PARAÍBA
CARTÓRIO AZEVEDO BASTOS
FUNDADO EM 1888
PRIMEIRO REGISTRO CIVIL DE NASCIMENTO E ÓBITOS E PRIVATIVO DE CASAMENTOS, INTERDIÇÕES E TUTELAS DA COMARCA
DE JOÃO PESSOA

Av. Epitácio Pessoa, 1145 Bairro dos Estados 58030-00, João Pessoa PB
Tel.: (83) 3244-5404 / Fax: (83) 3244-5484
<http://www.azevedobastos.not.br>
E-mail: cartorio@azevedobastos.not.br



DECLARAÇÃO DE SERVIÇO DE AUTENTICAÇÃO DIGITAL

O Bel. Válber Azevêdo de Miranda Cavalcanti, Oficial do Primeiro Registro Civil de Nascimentos e Óbitos e Privativo de Casamentos, Interdições e Tutelas com atribuição de autenticar e reconhecer firmas da Comarca de João Pessoa Capital do Estado da Paraíba, em virtude de Lei, etc...

DECLARA para os devidos fins de direito que, o documento em anexo identificado individualmente em cada *Código de Autenticação Digital*¹ ou na referida seqüência, foi autenticados de acordo com as Legislações e normas vigentes².

DECLARO ainda que, para garantir transparência e segurança jurídica de todos os atos oriundos dos respectivos serviços de Notas e Registros do Estado da Paraíba, a Corregedoria Geral de Justiça editou o Provimento CGJPB Nº 003/2014, determinando a inserção de um código em todos os atos notoriais e registrais, assim, cada Selo Digital de Fiscalização Extrajudicial contém um código único (por exemplo: **Selo Digital: ABC12345-X1X2**) e dessa forma, cada autenticação processada pela nossa Serventia pode ser confirmada e verificada tantas vezes quanto for necessário através do site do Tribunal de Justiça do Estado da Paraíba, endereço <http://corregedoria.tjpb.jus.br/selo-digital/>

A autenticação digital do documento faz prova de que, na data e hora em que ela foi realizada, a empresa **ESB INDUSTRIA E COMERCIO DE ELETRO ELETRONICOS EIRELI** tinha posse de um documento com as mesmas características que foram reproduzidas na cópia autenticada, sendo da empresa **ESB INDUSTRIA E COMERCIO DE ELETRO ELETRONICOS EIRELI** a responsabilidade, única e exclusiva, pela idoneidade do documento apresentado a este Cartório.

Esta DECLARAÇÃO foi emitida em **16/04/2020 10:15:27 (hora local)** através do sistema de autenticação digital do Cartório Azevedo Bastos, de acordo com o Art. 1º, 10º e seus §§ 1º e 2º da MP 2200/2001, como também, o documento eletrônico autenticado contendo o Certificado Digital do titular do Cartório Azevedo Bastos, poderá ser solicitado diretamente a empresa **ESB INDUSTRIA E COMERCIO DE ELETRO ELETRONICOS EIRELI** ou ao Cartório pelo endereço de e-mail autentica@azevedobastos.not.br

Para informações mais detalhadas deste ato, acesse o site <https://autdigital.azevedobastos.not.br> e informe o *Código de Consulta desta Declaração*.

Código de Consulta desta Declaração: 1502548

A consulta desta Declaração estará disponível em nosso site até **16/04/2021 09:43:11 (hora local)**.

¹**Código de Autenticação Digital:** 63501604200941490673-1

²**Legislações Vigentes:** Lei Federal nº 8.935/94, Lei Federal nº 10.406/2002, Medida Provisória nº 2200/2001, Lei Federal nº 13.105/2015, Lei Estadual nº 8.721/2008, Lei Estadual nº 10.132/2013 e Provimento CGJ Nº 003/2014.

O referido é verdade, dou fé.

CHAVE DIGITAL

00005b1d734fd94f057f2d69fe6bc05becc46c2d1d6602da529bbf687f8dd2d5f2d9e5abd87ccfe20ddae84d4c403bc13c69ccff8acc065aa5618b36
b74703de2ab4e212f8bf87c69447c31b9c0e1e76

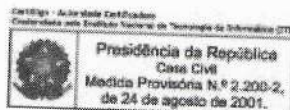

Presidência da República
Carta Civil
Medida Provisória Nº 2.200-2,
de 24 de agosto de 2001.



Z

P

E Spall

D

Juliano Wietzycoski, CNPJ nº 04.903.551/0001-16

Atestado de Capacidade Técnica

Atestamos que a empresa **ESB Indústria e Comércio de Eletro Eletrônicos Eireli – EPP**, inscrita no CNPJ sob o nº 13.348.127/0001-48, estabelecida na Rua Armelindo Fabian, 395, Bairro Agrícola, na cidade de Erechim, Estado do Rio Grande do Sul, CEP 99714-500, foi contratada pela empresa **Juliano Wietzycoski**, inscrita no CNPJ sob o nº 04.903.551/0001-16, estabelecida na Linha Um Pinhal, nº 790, na cidade de Paulo Bento, Estado do Rio Grande do Sul, CEP 99.718-000, para o fornecimento e realização dos serviços abaixo relacionados com as seguintes características:

1. **Termo de contrato nº 01/2020 ;**
2. **Objeto do contrato:** Elaboração de projetos de sistemas de instalações; execução dos projetos elétricos; fornecimento em Luminárias em LED; instalação de Luminárias em LED.
3. **Local da obra:** Linha Um Pinhal, Interior do Município de Paulo Bento-RS
4. **Empresa contratada:** ESB Indústria e Comércio de Eletro Eletrônicos EIRELI – EPP, CNPJ nº 13.348.127/0001-48;
5. **Contratante:** Juliano Wietzycoski , CNPJ nº 04.903.551/0001-16;
6. **Proprietário:** Juliano Wietzycoski , CNPJ nº 04.903.551/0001-16;
7. **ART número 10714494;**
8. **Responsável técnico:** Engenheiro eletricista Márcio Antônio Zanella, registrado no CREA nº RS093078 e no RNP nº 2205702181;
9. **Atividades executadas sob a sua responsabilidade técnica:**
 - Sistema de Iluminação em LED 1,00 UN
 - Instalação de Luminárias de Led 30w: 325,00 UN
 - Instalação de Luminárias de Led 60w: 692,00 UN
 - Instalação de Luminárias de Led 80w: 663.00 UN

Endereço: Linha Um Pinhal, nº 790, Paulo Bento-RS CEP: 99.718-000 Fone: 54-99195-1813

Registro de
97517
Atestado Técnico

(Handwritten signatures and initials)

Documento Autenticado Digitalmente de acordo com os artigos 1º, 3º e 7º inc. V, 8º, 41 e 52 da Lei Federal 8.935/1994 e Art. 6º Inc. XII da Lei Estadual 8.721/2008 autêntico a presente imagem digitalizada, reprodução fiel do documento apresentado e conferido neste ato. O referido é verdade. Dou fé. <https://seiodigital.tjpb.jus.br> ou Consulte o Documento em: <https://azevedobastos.not.br/documento/63502107203790981718>



CARTÓRIO
Autenticação Digital Código: 63502107203790981718-1
Data: 21/07/2020 16:12:15
Valor Total do Ato: R\$ 4,56
Selo Digital Tipo Normal C: AKF63930-VPPY;



CNPJ: 06.870.000

Cartório Azevêdo Bastos
Av. Presidente Epifácio Pessoa - 1145
Bairro dos Estados, João Pessoa - PB
(83) 3244-0404 - cartorio@azevedobastos.not.br
<https://azevedobastos.not.br>

Bel. Valber Azevêdo Miranda Cavalcanti
Titular

TJPB



Juliano Wietzycoski, CNPJ nº 04.903.551/0001-16

A empresa executou as atividades previstas satisfatoriamente, tendo cumprido fielmente com suas obrigações antes do prazo previsto, nada constando que a desabone técnica e comercialmente, até a presente data.

10. **Período de participação nos serviços:** 08 de abril de 2020 a 22 de abril de 2020.

Paulo Bento/RS, 23 de Abril de 2020.



JULIANO WIETZYCOSKI
 CNPJ: 04.903.551/0001-16
 CONTRATANTE
 RG: 12R2.438.434
 CPF nº 766.958.679-68
 PRÓPRIETÁRIO (MEI)

Endereço: Linha Um Pinhal, nº 790, Paulo Bento-RS CEP: 99.718-000 Fone: 54 99195-1813

Registro de
 97518
 Atestado Técnico



CARTÓRIO
 Autenticação Digital Código: 63502107203790981718-2
 Data: 21/07/2020 16:12:15
 Valor Total do Ato: R\$ 4,56
 Selo Digital Tipo Normal C: AKF63931-UHR5;



Cartório Azevêdo Bastos
 Av. Presidente Epitácio Pessoa - 1145
 Bairro dos Estados, João Pessoa - PB
 (83) 3244-5404 - cartorio@azevedobastos.not.br
<https://azevedobastos.not.br>

 Bel. Válber Azevêdo de Miranda Cavalcanti
 Titular

TJPB



REPÚBLICA FEDERATIVA DO BRASIL
ESTADO DA PARAÍBA
CARTÓRIO AZEVEDO BASTOS
FUNDADO EM 1888
PRIMEIRO REGISTRO CIVIL DE NASCIMENTO E ÓBITOS E PRIVATIVO DE CASAMENTOS, INTERDIÇÕES E TUTELAS DA COMARCA DE
JOÃO PESSOA

Av. Eptácio Pessoa, 1145 Bairro dos Estados 58030-00, João Pessoa PB
Tel.: (83) 3244-5404 / Fax: (83) 3244-5484
<http://www.azevedobastos.not.br>
E-mail: cartorio@azevedobastos.not.br



DECLARAÇÃO DE SERVIÇO DE AUTENTICAÇÃO DIGITAL

O Bel. Válber Azevêdo de Miranda Cavalcanti, Oficial do Primeiro Registro Civil de Nascimentos e Óbitos e Privativo de Casamentos, Interdições e Tutelas com atribuição de autenticar e reconhecer firmas da Comarca de João Pessoa Capital do Estado da Paraíba, em virtude de Lei, etc...

DECLARA para os devidos fins de direito que, o documento em anexo identificado individualmente em cada Código de Autenticação Digital¹ ou na referida sequência, foi autenticado de acordo com as Legislações e normas vigentes².

DECLARO ainda que, para garantir transparência e segurança jurídica de todos os atos oriundos da atividade Notarial e Registral no Estado da Paraíba, foi instituído pela Lei Nº 10.132, de 06 de novembro de 2013, a aplicação obrigatória de um Selo Digital de Fiscalização Extrajudicial em todos os atos de notas e registro, composto de um código único (por exemplo: Selo Digital: ABC12345-X1X2) e dessa forma, cada autenticação processada pela nossa Serventia pode ser verificada e confirmada tantas vezes quanto for necessário através do site do Tribunal de Justiça do Estado da Paraíba, endereço <https://corregedoria.tjpb.jus.br/selo-digital/>

A autenticação digital do documento faz prova de que, na data e hora em que ela foi realizada, a empresa ESB INDUSTRIA E COMERCIO DE ELETRO ELETRONICOS EIRELI tinha posse de um documento com as mesmas características que foram reproduzidas na cópia autenticada, sendo da empresa ESB INDUSTRIA E COMERCIO DE ELETRO ELETRONICOS EIRELI a responsabilidade, única e exclusiva, pela idoneidade do documento apresentado a este Cartório.

Esta DECLARAÇÃO foi emitida em **22/07/2020 17:16:33 (hora local)** através do sistema de autenticação digital do Cartório Azevedo Bastos, de acordo com o Art. 1º, 10º e seus §§ 1º e 2º da MP 2200/2001, como também, o documento eletrônico autenticado contendo o Certificado Digital do titular do Cartório Azevedo Bastos, poderá ser solicitado diretamente a empresa **ESB INDUSTRIA E COMERCIO DE ELETRO ELETRONICOS EIRELI** ou ao Cartório pelo endereço de e-mail autentica@azevedobastos.not.br

Para informações mais detalhadas deste ato, acesse o site <https://autdigital.azevedobastos.not.br> e informe o Código de Consulta desta Declaração.

A consulta desta Declaração estará disponível em nosso site.

¹Código de Autenticação Digital: 63502107203790981718-1 63502107203790981718-2

²Legislações Vigentes: Lei Federal nº 8.935/94, Lei Federal nº 10.406/2002, Medida Provisória nº 2200/2001, Lei Federal nº 13.105/2015, Lei Estadual nº 8.721/2008, Lei Estadual nº 10.132/2013 e Provimento CGJ N° 003/2014.

O referido é verdade, dou fé.

CHAVE DIGITAL

00005b1d734fd94f057f2d69fe6bc05beecd5edcdcaf6fdd40142e774c6afd44dcd1db028cc5fb1ae471c2fdb42599b887c95a56b6a27920b80fba52b0f6e3e3c69ccff8acc065aa5618b36b74703de



Presidência da República
Casa Civil
Medida Provisória Nº 2.200-2,
de 24 de agosto de 2001.



Handwritten signatures and initials in blue ink, including a large 'Z' at the top, 'EG' in the middle, and a signature at the bottom right.



Certidão de Acervo Técnico - CAT
Resolução nº 1.025, de 30 de outubro de 2009

CREA - RS

CAT COM REGISTRO DE ATESTADO

1820402

ATIVIDADE CONCLUÍDA

Conselho Regional de Engenharia e Agronomia do Rio Grande do Sul

CERTIFICAMOS, em cumprimento ao disposto na Resolução nº 1.025, de 30 de outubro de 2009, do Confea, que consta dos assentamentos deste Conselho Regional de Engenharia e Agronomia do Rio Grande do Sul - Crea-RS, o Acervo Técnico do profissional **MARCIO ANTONIO ZANELLA** referente às Anotações de Responsabilidade Técnica - ARTs, abaixo discriminadas:

Profissional **MARCIO ANTONIO ZANELLA**
Registro: RS093078 RNP: 2205702181
Título Profissional: ENGENHEIRO ELETRICISTA

1 / 1

Número de ART: **10714494** Tipo de ART: Prestação de Serviço Registrada em: 09/04/2020 Baixada em: 22/04/2020
Forma de Registro: Participação técnica: Individual/Principal
Empresa Contratada: ESB INDÚSTRIA E COMÉRCIO DE ELETRO ELETRÔNICOS EIR

Contratante: JULIANO WIETZYCOSKI ME CPF/CNPJ: 04.903.551/0001-16
Rua: INDETERMINADO LINHA UM - PINHAL Nº: 0
Complemento: Bairro: UF: RS CEP: 99705000
Cidade: Paulo Bento

Contrato: Celebrado em: Vinculado à ART:
Valor do Contrato: R\$ 820.965,00
Ação Institucional: Tipo de Contratante:

Observação:
Endereço da obra/Serviço: LINHA UM - PINHAL Nº: 790
Complemento: Bairro: UF: RS CEP: 99705000
Cidade: PAULO BENTO

Data de Início: 08/04/2020 Conclusão efetiva: 22/04/2020
Finalidade: COMERCIAL Coordenadas Geográficas:
Proprietário: JULIANO WIETZYCOSKI ME Código: MPOG:
CPF/CNPJ: 04903551000116

Atividade Técnica:	Descrição da Obra/Serviço:	Quant:	Und:
0 - PROJETO E EXECUÇÃO	SISTEMA DE ILUMINAÇÃO EM LED	1,00	Un
1 - PROJETO E EXECUÇÃO	INSTALAÇÃO DE LUMINÁRIAS DE LED 30 W	325,00	Un
2 - PROJETO E EXECUÇÃO	INSTALAÇÃO DE LUMINÁRIAS DE LED 60 W	692,00	Un
3 - PROJETO E EXECUÇÃO	INSTALAÇÃO DE LUMINÁRIAS DE LED 80 W	663,00	Un

Descrição Complementar/Resumo do Contrato:

Observações

O endereço da obra/serviço é Linha Um Pinhal nº 790.

Informações Complementares

O atestado protocolizado no CREA-RS sob número: 2020023538, está registrado com as CAT's número(s):
1820402

CERTIFICAMOS, finalmente, que se encontra vinculado à presente Certidão de Acervo Técnico - CAT, conforme selos de segurança 97517 a 97518 o atestado contendo 2 folha(s), expedido pelo contratante da obra/serviço, a quem cabe a responsabilidade pela veracidade e exatidão das informações nele constantes.

Certidão de Acervo Técnico nº 1820402

8 de Maio de 2020 Hora: 11: 8: 7

A autenticidade e a validade desta certidão devem ser confirmadas no site do Crea-RS (www.crea-rs.org.br), em Acesso Rápido - Consulta a autenticidade de uma CAT emitida pelo Crea-RS (caminho atualizado em janeiro de 2020). Informe o nº desta CAT para abertura do documento no formato PDF.

A CAT à qual o atestado está vinculado é o documento que comprova o registro do atestado no Crea.

A CAT à qual o atestado está vinculado constituirá prova da capacidade técnico-profissional da pessoa jurídica somente se o profissional estiver vinculado à essa pessoa jurídica.

A CAT perderá a validade no caso de substituição ou anulação de alguma ART nela constante.

A falsificação deste documento constitui crime previsto no Código Penal Brasileiro, sujeitando o autor à respectiva ação penal.

A CAT é válida em todo o território nacional.

[Handwritten signatures and initials]

000747

Página. 2



Certidão de Acervo Técnico - CAT
Resolução nº 1.025, de 30 de outubro de 2009

CREA - RS

CAT COM REGISTRO DE ATESTADO

1820402

ATIVIDADE CONCLUÍDA

Conselho Regional de Engenharia e Agronomia do Rio Grande do Sul

Conselho Regional de Engenharia e Agronomia do Rio Grande do Sul

Rua : São Luís , 77, CEP: 90620-170

Tel: (51) 3320-2100, E-mail: crears@crea-rs.org.br



CREA-RS
Conselho Regional de Engenharia e Agronomia
do Rio Grande do Sul

7

[Handwritten signatures and initials]

Luminária Pública Led

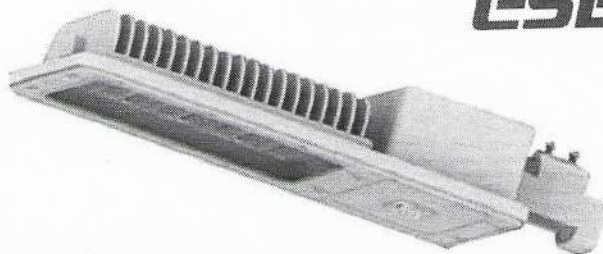

INSTRUÇÕES GERAIS

5126 - Luminária Poste Injetada IP66 58W 4000K		Características do LED	
Modelo	Tipo II Curta limitada	Faixa de Tensão Nominal	6 Vcc
Classificação fotométrica para ângulo 0°	58W (+/- 10%)	Corrente Nominal (MÁX)	800 mA
Potência nominal	110-220Vac	Vida útil do Led - LM80	>50000 Horas
Faixa de tensão nominal	50/60Hz	Placa de Leds	Leds de potência em circuito impresso, conforme ABNT NBR 16.026
Frequência nominal	Fabricado no Brasil	Características do Driver	
Pais de origem	ESB LIGHT	Marca	OSRAM / PHILIPS
Fabricante	Garantia de 5 anos a partir da data de venda	Potência	100W
Garantia do produto	Indeterminada.	Dimerização	0-10V
Validade para armazenamento	CLASSE I	Frequência	50/60 Hz
Tipo de proteção contra choque elétrico	>50.000hrs (L70)	Classe IP	IP66
Expectativa de vida útil	Entre em contato com nosso departamento técnico para obter o arquivo IES de nossas luminárias: (54) 3522 - 5275	Tensão e corrente de entrada	120 ~ 277 Vac / 0,95A - 120~277 Vac / 0,94a
Arquivo IES	Cinza N6,5	Tensão e corrente de saída	50 ~ 185 Vdc / 350 ~ 800mA - 48~143 Vdc / 0,1~1,1a
Cor da Luminária	Conforme ABNT NBR 15129	Temperatura de operação da carcaça (Tc)	90°C (max) - 85°C (max)
Marcação e Instruções	6728 lm	Temperatura de operação ambiente (Ta)	-40° C ~ 55°C
Fluxo luminoso da luminária	116 lm/w	Características da Luminária	
Eficiência da luminária	>70	Material do corpo	Alumínio injetado a alta pressão
Índice de reprodução de cores	4000K	Material da lente	Lente PMMA / Vidro temperado
Temperatura de Cor Padrão	≥0,97	Massa	4 Kg
Fator de Potência (100% da carga)	IP66 óptico/alojamento, Conforme norma ABNT NBR IEC 60598-1:2010	Dimensões	463x264x98 mm
Grau de Proteção	IK08, conforme norma NBR IEC 62262:2002	Área máxima projetada sujeita a força do vento	0,0453 m2
Grau de Impacto	Conforme norma ABNT ANSI C62,41; 10KV/10KA	Condições de Operação	
Proteção Contra Surto	<10%, Conforme Norma IEC 61000-3-2	Altitude	Não superior a 1.500m
THD (Taxa de Distorção Harmônica)	5 anos contra defeitos de fabricação	Temperatura média do ar ambiente, num período de 24h	Não superior a + 35°C
Garantia	IK08, conforme norma ABNT NBR IEC 62262	Temperatura do Ambiente	-30 à 50°C
Resistência Mecânica	Conforme ABNT NBR IEC 60598-1	Umidade Relativa do Ar	Até 100%
Resistência a Vibração	Conforme ABNT NBR 15129	Relé fotoelétrico ou shorting gap, conforme norma abnt nbr 5123	
Resistência à Força do Vento	Conforme ABNT NBR IEC 60598-1	Item opcional composto por base 7 pinos, conforme norma ANSI C136.41-2013	
Resistência de Isolamento	Conforme ABNT NBR IEC 60598-1	IESNA tipo II curta limitada- Conforme NBR 5101/2012, Ângulo de abertura ≥120°	
Resistência Dielétrica	Conforme ABNT NBR IEC 60598-1	Lentes Disponíveis	
Sistema de Acionamento*	Relé fotoelétrico ou shorting gap, conforme norma abnt nbr 5123	*Obrigatório a utilização de relé fotoelétrico (têrmico ou eletrônico), conforme norma abnt nbr 5123. Estes itens não acompanham as luminárias. A não utilização de um relé indicado pela ESB implicará na perda da garantia.	
Sistema de Tele Gestão	Item opcional composto por base 7 pinos, conforme norma ANSI C136.41-2013		
Lentes Disponíveis	IESNA tipo II curta limitada- Conforme NBR 5101/2012, Ângulo de abertura ≥120°		

Desenho técnico

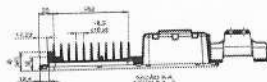
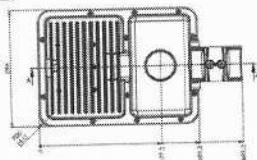
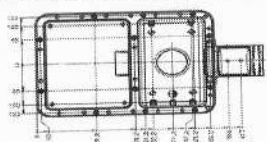

Posição normal de operação



ESB
 2
 [Handwritten signatures and initials]

Recomendações iniciais

- A instalação deve ser efetuada por em conformidade com a Norma 5410-Instalações elétricas de baixa tensão e a NR10-Segurança em instalações e serviços em eletricidade.
- Para instalação do equipamento, siga as recomendações referente a fixação da luminária e diagrama elétrico do produto.
- Caso haja necessidade de manutenção o produto deve ser encaminhado a assistência técnica do fabricante.

Fixação da luminária

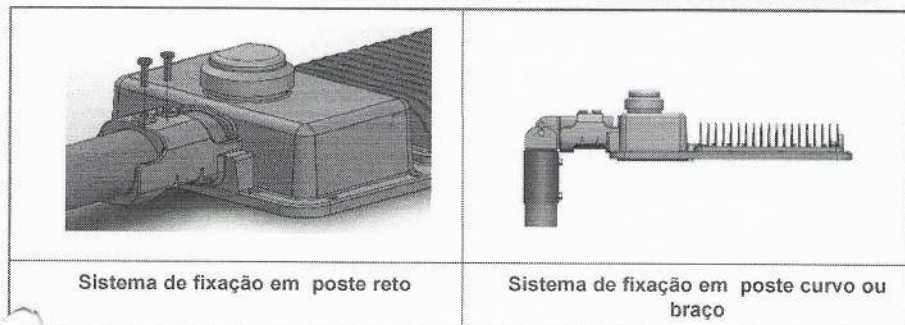

Acionamento da Luminária

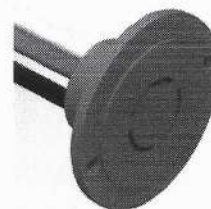

N3

Tomada para fotocélula 3 pinos



N7

Tomada para Telegestão 7 pinos

A alteração do ângulo de fixação da luminária, deve ser feita através do afrouxamento dos dois parafusos existentes na articulação.

 Luminárias para serviços severos	 Substituir qualquer blindagem protetora quebrada	 Luminárias não adequadas para montagem direta sobre superfícies normalmente inflamáveis.	 Luminárias não adequadas para montagem coberta por isolante térmico.
--------------------------------------	--	--	--

- Montagem em poste ou braço com diâmetro de 25mm à 60,3mm.
- Torque aplicado de 13N.m nos parafusos que fixam a luminária ao suporte.
- Manter distância mínima de 1 metro entre luminária e outro objeto (Norma NBR 60598, Item 3.3.3)

Rede de Alimentação

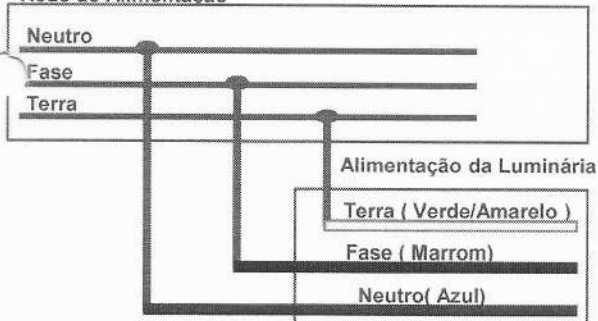

O NÃO ATERRAMENTO DO EQUIPAMENTO ACARRETERÁ NA PERDA DA GARANTIA!

Nota: Caso não seja seguida as orientações prescritas, havendo a caracterização de instalação inadequada isso implica na perda da garantia do produto.

Etiqueta ENCE

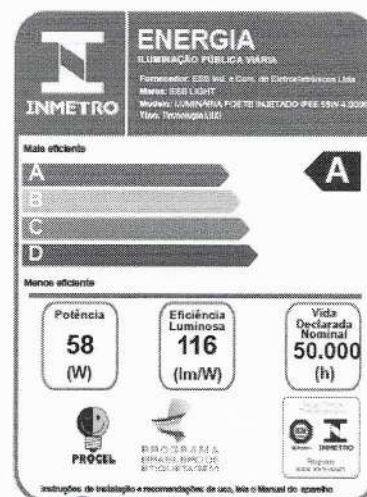

- Verificar a tensão correta correspondente de entrada para a luminária.
- Se o cabo ou cordão externo flexível desta luminária for danificado, ele deve ser substituído por um cabo ou cordão especial disponível exclusivamente pelo fabricante ou pelo seu serviço técnico.
- Conexão na rede elétrica 3x1,5mm.

Luminária Pública Led



INSTRUÇÕES GERAIS

Modelo	5127 - Luminária Poste Injetada IP66 77W 4000K	Características do LED	
Classificação fotométrica para ângulo 0°	Tipo II Curta limitada	Faixa de Tensão Nominal	6 Vcc
Potência nominal	77W (+/- 10%)	Corrente Nominal (MÁX)	800 mA
Faixa de tensão nominal	110-220Vac	Vida útil do Led - LM80	>50000 Horas
Frequência nominal	50/60Hz	Placa de Leds	Leds de potência em circuito impresso, conforme ABNT NBR 16.026
País de origem	Fabricado no Brasil	Características do Driver	
Fabricante	ESB LIGHT	Marca	OSRAM / PHILIPS
Garantia do produto	Garantia de 5 anos a partir da data de venda	Potência	100W
Validade para armazenamento	Indeterminada.	Dimerização	0-10V
Tipo de proteção contra choque elétrico	CLASSE I	Frequência	50/60 Hz
Expectativa de vida útil	>50.000hrs (L70)	Classe IP	IP66
Arquivo IES	Entre em contato com nosso departamento técnico para obter o arquivo IES de nossas luminárias: (54) 3522 - 5275	Tensão e corrente de entrada	120 ~ 277 Vac / 0,95A
Cor da Luminária	Cinza N6,5	Tensão e corrente de saída	30 ~ 100 Vdc / 600 ~ 1250mA - 48~143 Vdc / 100~1100mA
Marcação e Instruções	Conforme ABNT NBR 15129	Temperatura de operação da carcaça (Tc)	90°C (max)
Fluxo luminoso da luminária	9985 lm	Temperatura de operação ambiente (Ta)	-40° C ~ 55°C
Eficiência da luminária	130 lm/w	Características da Luminária	
Índice de reprodução de cores	>70	Material do corpo	Alumínio injetado a alta pressão
Temperatura de Cor Padrão	4000K	Material da lente	Lente PMMA / Vidro temperado
Fator de Potência (100% da carga)	≥0,98	Massa	4 Kg
Grau de Proteção	IP66 óptico/alojamento, Conforme norma ABNT NBR IEC 60598-1:2010	Dimensões	463x264x98 mm
Grau de Impacto	IK-08, conforme norma NBR IEC 62262:2002	Área máxima projetada sujeita a força do vento	0,0453 m2
Proteção Contra Surto	Conforme norma ABNT ANSI C62,41; 10KV/10KA	Condições de Operação	
THD (Taxa de Distorção Harmônica)	<10%, Conforme Norma IEC 61000-3-2	Altitude	Não superior a 1.500m
Garantia	5 anos contra defeitos de fabricação	Temperatura média do ar ambiente, num período de 24h	Não superior a + 35°C
Resistência Mecânica	IK08, conforme norma ABNT NBR IEC 62262	Temperatura do Ambiente	-30 à 50°C
Resistência a Vibração	Conforme ABNT NBR IEC 60598-1	Umidade Relativa do Ar	Até 100%
Resistência à Força do Vento	Conforme ABNT NBR 15129		
Resistência de Isolamento	Conforme ABNT NBR IEC 60598-1		
Resistência Dielétrica	Conforme ABNT NBR IEC 60598-1		
Sistema de Acionamento*	Relé fotoelétrico ou shorting gap, conforme norma abnt nbr 5123		
Sistema de Tele Gestão	Ítem opcional composto por base 7 pinos, conforme norma ANSI C136.41-2013		
Lentes Disponíveis	IESNA tipo II curta limitada- Conforme NBR 5101/2012, Ângulo de abertura ≥120°		

Desenho técnico

Posição normal de operação

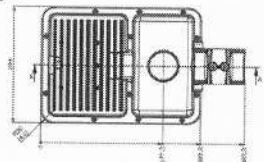
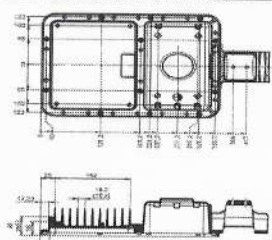

Handwritten signatures and initials, including 'ESB' and '19'.

Recomendações iniciais

- A instalação deve ser efetuada por em conformidade com a Norma 5410-Instalações elétricas de baixa tensão e a NR10-Segurança em instalações e serviços em eletricidade.
- Para instalação do equipamento, siga as recomendações referente a fixação da luminária e diagrama elétrico do produto.
- Caso haja necessidade de manutenção o produto deve ser encaminhado a assistência técnica do fabricante.

Fixação da luminária

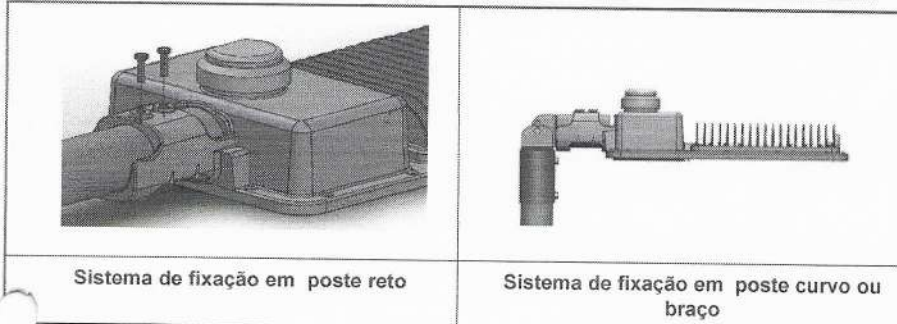

Sistema de fixação em poste reto

Sistema de fixação em poste curvo ou braço

A alteração do ângulo de fixação da luminária, deve ser feita através do afrouxamento dos dois parafusos existentes na articulação.

<p>Luminária para serviços severos</p>	<p>Substituir qualquer blindagem protetora quebrada</p>	<p>Luminárias não adequadas para montagem direta sobre superfícies normalmente inflamáveis.</p>	<p>Luminárias não adequadas para montagem coberta por isolante térmico.</p>
--	---	---	---

- Montagem em poste ou braço com diâmetro de 25mm à 60,3mm.
- Torque aplicado de 13N.m nos parafusos que fixam a luminária ao suporte.
- Manter distância mínima de 1 metro entre luminária e outro objeto (Norma NBR 60598, Item 3.3.3)

Rede de Alimentação

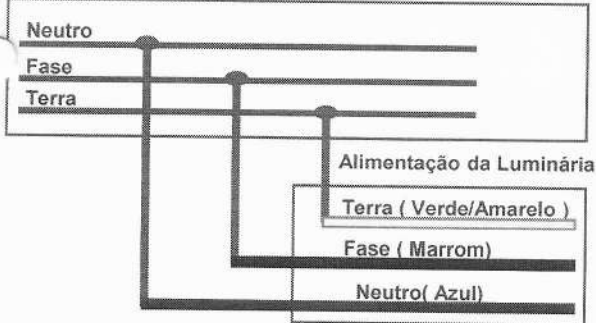

O NÃO ATERRAMENTO DO EQUIPAMENTO ACARRETERÁ NA PERDA DA GARANTIA!

- Verificar a tensão correta correspondente de entrada para a luminária.
- Se o cabo ou cordão externo flexível desta luminária for danificado, ele deve ser substituído por um cabo ou cordão especial disponível exclusivamente pelo fabricante ou pelo seu serviço técnico.
- Conexão na rede elétrica 3x1,5mm.

Acionamento da Luminária

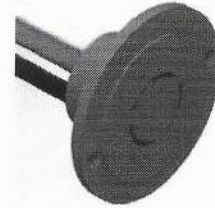

N3

Tomada para fotocélula 3 pinos

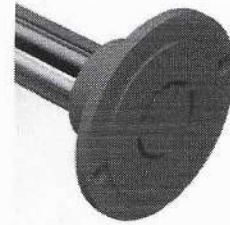

N7

Tomada para Telegestão 7 pinos

Nota: Caso não seja seguida as orientações prescritas, havendo a caracterização de instalação inadequada isso implica na perda da garantia do produto.

Etiqueta ENCE

INMETRO **ENERGIA**
ILUMINAÇÃO PÚBLICA VIÁRIA

Fornecedor: ESB Light - Dept. de Educação e Meio Ambiente
Marca: ESB LIGHT
Modelo: LUMINÁRIA P/POSTE INCLINADO (P/8 77W-130W)
Tipo: Tomada LED

Mais eficiente

A B C D **A**

Menos eficiente

Potência 77 (W)	Eficiência Luminosa 130 (lm/W)	Vida Declarada Nominal 50.000 (h)
------------------------------	---	--

PROCEL

2012/XYZ

000752



SFDK



CERTIFICADO

No. INM1 105649 0001 Rev. 01

Fornecedor:

ESB INDUSTRIA E COMERCIO DE ELETRO ELETRONICOS LTDA

Rua Horacio Lopes, 54 - Bela Vista
99704-062 Erechim RS
BRASIL

CNPJ: 13.348.127/0001-48

Fabricante:

ESB INDUSTRIA E COMERCIO DE ELETRO ELETRONICOS LTDA

Rua Horacio Lopes, 54 - Bela Vista, 99704-062 Erechim RS,
BRASIL

Produto:

**Luminárias para Iluminação Pública Viária
(Luminárias com Tecnologia LED)**

A TÜV SÜD Brasil - OCP 0101 atesta a conformidade do produto em questão de acordo com as Normas Técnicas e Portarias INMETRO aplicáveis ao escopo descrito e de acordo com os dados técnicos mencionados neste certificado.

A marca de certificação encaminhada juntamente com o certificado deve ser afixada no produto e não deve ser alterada.

A validade deste certificado de conformidade está atrelada à realização das avaliações de manutenção e tratamento de possíveis não conformidades de acordo com orientações do TÜV SÜD Brasil - OCP 0101 previstas nos Regulamentos específicos. Para verificação da condição atualizada de regularidade deste Certificado de Conformidade, deve ser consultado o banco de dados de produtos e serviços certificados do Inmetro.

Certificado de Conformidade válido somente acompanhado das páginas indicadas no rodapé desta página.

Relatório(s) de ensaio(s)

Data da emissão:

- 4066/2019 01A Rev01 - 20/08/2019
- 4066/2019 01B Rev01 - 20/08/2019
- 4066/2019 03A Rev01 - 20/08/2019
- 4066/2019 03B Rev01 - 20/08/2019
- 4066/2019 05 Rev01 - 20/08/2019
- 4066/2019 06 Rev01 - 20/08/2019
- 4066/2019 07 Rev01 - 20/08/2019
- 4066/2019 08 Rev01 - 20/08/2019
- 4066/2019 09 Rev01 - 20/08/2019
- 4066/2019 10 Rev01 - 20/08/2019
- 4066/2019 11 Rev01 - 20/08/2019
- 4066/2019 12 Rev01 - 20/08/2019
- 4499/2019 01 - 21/08/2019
- 4499/2019 02 - 21/08/2019

Data da emissão:

2019-08-21

Data da revisão:

2019-08-22

Data da validade:

2023-08-20

Alice Maia

Página 1 de 2

TÜV SÜD DO BRASIL • SFDK • Rua Girassol, 1.033 • V. Madalena • São Paulo • SP • 05433-002

ZERTIFIKAT ♦ CERTIFICATE ♦ CERTIFICADO ♦ CERTIFICAT

A4 / 07-17

Documento Autenticado Digitalmente de acordo com os artigos 1º, 3º e 7º inc. V 8º, 41 e 52 da Lei Federal 8.935/1994 e Art. 6 Inc. XII da Lei Estadual 8.721/2008 autêntico a presente imagem digitalizada, reprodução fiel do documento apresentado e conferido neste ato. O referido é verdade. Dou fé. ***** Confirma os dados do ato em: https://selodigital.tjpb.jus.br ou Consulte o Documento em: https://azevedobastos.not.br/documento/63501709202676327783



CARTÓRIO Autenticação Digital Código: 63501709202676327783-1
Data: 17/09/2020 14:21:01
Valor Total do Ato: R\$ 4,56
Selo Digital Tipo Normal C: AKL86045-XX7B;



Cartório Azevedo Bastos
Av. Presidente Epitácio Pessoa - 1145
Bairro dos Estado, João Pessoa - PB
(83) 3244-8404 - cartorio@azevedobastos.not.br
https://azevedobastos.not.br

Bel. Valber Azevedo de Miranda Cavalcanti
Titular

TJPB



000753



SFDK



CERTIFICADO

No. INM1 105649 0001 Rev. 01

Modelo(s): CONFORME TABELA EM PARÂMETROS

Marca: ESB LIGHT

Parâmetros:

Família		Luminárias com Tecnologia LED
Marca e Modelo do LED		OSRAM modelo DURIS S8
IP da Luminária		IP 66
Vida Útil declarada nominal		50000h
Marca	Modelo	Descrição Técnica
ESB LIGHT	5126	Luminária Poste Injetada 58W; 6728lm; 116lm/w; 4000K; fp>0,97; 110~220V; IRC >70
	5127	Luminária Poste Injetada 77W; 9985lm; 130lm/w; 4000K; fp>0,98; 110~220V; IRC >70
	5128	Luminária Poste Injetada 97W; 11799lm; 122lm/w; 4000K; fp>0,98; 110~220V; IRC >70
	2308	Luminária Poste Injetada 116W; 14028lm; 121lm/w; 4000K; fp>0,98; 110~220V; IRC >70
	5129	Luminária Poste Injetada 143W; 17811lm; 125lm/w; 4000K; fp>0,98; 110~220V; IRC >70
ESB LIGHT	2305	Luminária Poste Injetada 57W; 7616lm; 134lm/w; 5000K; fp>0,96; 110~220V; IRC >70
	2306	Luminária Poste Injetada 78W; 9813lm; 126lm/w; 5000K; fp>0,98; 110~220V; IRC >70
	2307	Luminária Poste Injetada 97W; 11714lm; 121lm/w; 5000K; fp>0,98; 110~220V; IRC >70
	2309	Luminária Poste Injetada 142W; 17661lm; 124lm/w; 5000K; fp>0,98; 110~220V; IRC >70
	2310	Luminária Poste Injetada 173W; 21681lm; 125lm/w; 5000K; fp>0,98; 110~220V; IRC >70

ENCE dos modelos acima, encontram-se no anexo TSB_F_03.132A1, identificado com o número deste certificado.

Nome do laboratório de teste: BR CERT

Data da auditoria: 24/05/2019

Modelo de Certificação: 5

Norma(s): INMETRO Ordinance Nº 20/2017, 118/2015

Fábrica: ESB INDUSTRIA E COMERCIO DE ELETRO ELETRONICOS LTDA
Rua Horacio Lopes, 54 - Bela Vista, 99704-062 Erechim RS, BRASIL

Histórico de revisões:

22/08/2019	Correção das potências nos modelos 2308, 5129, 2305, 2309 e 2310
21/08/2019	Emissão Inicial
A última revisão substitui e cancela as anteriores	

Página 2 de 2

TÜV SÜD DO BRASIL • SFDK • Rua Girassol, 1.033 • V. Madalena • São Paulo • SP • 05433-002

TUV

2

[Handwritten signatures]

[Handwritten signature]

Documento Autenticado Digitalmente de acordo com os artigos 1º, 3º e 7º inc. V 8º, 41 e 52 da Lei Federal 8.935/1994 e Art. 6 inc. XII da Lei Estadual 8.721/2008 autenticado a presente imagem digitalizada, reprodução fiel do documento apresentado e conferido neste ato. O referido é verdade. Dou fé. Confira os dados do ato em: <https://selodigital.tjpb.jus.br> ou Consulte o Documento em: <https://azevedobastos.not.br/documento/63501709202676327783>

A4 / 07.17

TÜV SÜD
 ZERTIFIKAT • CERTIFICATE • 認證書 • CERTIFICADO • CERTIFICAT



CARTÓRIO Autenticação Digital Código: 63501709202676327783-2
Data: 17/09/2020 14:21:02
Valor Total do Ato: R\$ 4,56
Selo Digital Tipo Normal C: AKL86046-XTI9;



Cartório Azevedo Bastos
Av. Presidente Epitácio Pessoa - 1145
Bairro dos Estados, João Pessoa - PB
(83) 3244-5404 - cartorio@azevedobastos.not.br
<https://azevedobastos.not.br>

Bel. Válber Azevedo Miranda Cavalcanti
Titular

TJPB





CERTIFICADO

No. INM1 105649 0001 Rev.01

ENCE – Selo de Identificação da Conformidade de Luminárias

 ENERGIA A 58 (W) 116 (lm/W) 50.000 (h)	 ENERGIA A 77 (W) 130 (lm/W) 50.000 (h)	 ENERGIA A 57 (W) 122 (lm/W) 50.000 (h)	 ENERGIA A 116 (W) 121 (lm/W) 50.000 (h)	 ENERGIA A 143 (W) 125 (lm/W) 50.000 (h)
 ENERGIA A 57 (W) 134 (lm/W) 50.000 (h)	 ENERGIA A 78 (W) 126 (lm/W) 50.000 (h)	 ENERGIA A 97 (W) 121 (lm/W) 50.000 (h)	 ENERGIA A 142 (W) 124 (lm/W) 50.000 (h)	 ENERGIA A 173 (W) 125 (lm/W) 50.000 (h)

Alice Maia

Alice Maia – Data: 22/08/2019

ENCE -Selo de Identificação da Conformidade_LUM
Rev. 0
ID: TSB_F_03.132A1

Implementation Date: 03 Jul 2019

Página 1 de 1

TÜV SÜD DO BRASIL • SFDK • Rua Girassol, 1.033 • V. Madalena • São Paulo • SP • 05433-002

Handwritten signatures and initials

A4 / 07.17



CARTÓRIO Autenticação Digital Código: 63501709202676327783-3
Data: 17/09/2020 14:21:02
Valor Total do Ato: R\$ 4,56
Selo Digital Tipo Normal C: AKL86047-E1C8;



Cartório Azevedo Bastos
Av. Presidente Epitácio Pessoa - 1145
Bairro dos Estados, João Pessoa - PB
(83) 3244-5404 - cartorio@azevedobastos.net.br
https://azevedobastos.net.br

Bel. Válber Azevedo Miranda Cavalcanti
Titular



Documento Autenticado Digitalmente de acordo com os artigos 1º, 3º e 7º inc. V 8º, 41 e 52 da Lei Federal 8.935/1994 e Art. 6 Inc. XII da Lei Estadual 8.721/2008 autêntico a presente imagem digitalizada, reprodução fiel do documento apresentado e conteúdo neste ato. O referido é verdade. Dou fé. ***** Confira os dados de ato em: https://selodigital.tjpb.jus.br ou Consulta o Documento em: https://azevedobastos.net.br/documento/63501709202676327783

Zertifizierungsvertrag

Grundlage für die Zertifikatserteilung ist die Prüf- und Zertifizierungsordnung von TÜV SÜD Product Service.

Mit Erhalt des Zertifikates erkennt der Zertifikatsinhaber die jeweils gültige Fassung der Prüf- und Zertifizierungsordnung an (www.tuev-sued.de/ps_regulations) und wird somit Partner im Zertifizierungssystem von TÜV SÜD Product Service.

Prinzipielle Voraussetzung für die Gültigkeit des Zertifikates:

- Gültigkeit der zitierten normativen Prüfgrundlage(n) ist gegeben und zusätzlich bei Zertifikaten mit Berechtigung zur Verwendung eines Prüfzeichens bzw. bei Zertifikaten für QM-Systeme:
- Voraussetzungen für vorschriftsmäßige Fertigung werden eingehalten.
- Die Fertigungs- bzw. Betriebsstätten werden regelmäßig überwacht.

Certification contract

Certification is based on the TÜV SÜD Product Service Testing and Certification Regulations. On receipt of the certificate the certificate holder agrees to the current version of the Testing and Certification Regulations (www.tuv-sud.com/ps_regulations) and thus becomes partner in the TÜV SÜD Product Service Certification System.

Requirements for the validity of the certificate in principle:

- Validity of the quoted test standard(s)
- In addition, for certificates with the right to use a certification mark and for QM certificates:
- Conditions for an adequate manufacturing are maintained
 - Regular surveillance of the facility is performed

认证合约

认证基于 TÜV SÜD 产品服务《测试及认证准则》。获得证书即表明证书持有者接受当前版本的《测试及认证准则》(见 www.tuv-sud.com/ps_regulations) 并成为 TÜV SÜD 产品服务认证系统内的合作伙伴。

维持证书有效性的原则要求：

- 认证所依据标准的有效性
- 此外，对于授权可使用认证标志的证书和质量管理体系证书：
- 保持充分的生产条件
 - 生产场地通过定期的监督

認証契約

認証は TÜV SÜD Product Service の試験認証規約に基づく。認証書保持者は認証書を受領することにより最新の試験認証規約(www.tuv-sud.com/ps_regulations)に同意したものとす。その結果、TÜV SÜD Product Service 認証システムのパートナーとなる。

認証書の有効性に関する原則的な要求事項

- 引用している試験規格が有効である
- さらに認証マークの使用を許諾された認証書や品質マネジメント認証書は：
- 適切な製造の条件を維持している
 - 定期的な工場監査を実施している

Contrato de certificação

A certificação se baseia nos Regulamentos de Testes e Certificação do Grupo TÜV SÜD. Ao receber o certificado, o Fornecedor, titular do certificado concorda com a versão atual dos Regulamentos de Testes e Certificação do Grupo TÜV SÜD (www.tuv-sud.com/ps_regulations) e assim, torna-se parceiro no Sistema de Certificação de Produtos e Serviços TÜV SÜD.

Requisitos para a validade do certificado (em princípio):

- Validade da(s) norma(s) de ensaio(s) referenciada(s).
- Adicionalmente, para os certificados com o direito ao uso da marca de certificação e para certificados de SG:
- Condições de fabricação adequada estão mantidas.
 - Auditoria de monitoração realizada regularmente.



CARTÓRIO
Autenticação Digital Código: 63501709202676327783-4
Data: 17/09/2020 14:21:02
Valor Total do Ato: R\$ 4,56
Selo Digital Tipo Normal C: AKL86048-11JW;



Cartório Azevêdo Bastos
Av. Presidente Epitácio Passoa - 1145
Bairro dos Estados, João Pessoa - PB
(83) 3244-9404 - cartorio@azevedobastos.net.br
<https://azevedobastos.net.br>

Bel. Valber Azevêdo de Miranda Cavalcanti
Titular



REPÚBLICA FEDERATIVA DO BRASIL
ESTADO DA PARAÍBA
CARTÓRIO AZEVEDO BASTOS
FUNDADO EM 1888

PRIMEIRO REGISTRO CIVIL DE NASCIMENTO E ÓBITOS E PRIVATIVO DE CASAMENTOS, INTERDIÇÕES E TUTELAS DA COMARCA DE JOÃO PESSOA

Av. Epitácio Pessoa, 1145 Bairro dos Estados 58030-00, João Pessoa PB
Tel.: (83) 3244-5404 / Fax: (83) 3244-5484
http://www.azevedobastos.not.br
E-mail: cartorio@azevedobastos.not.br



DECLARAÇÃO DE SERVIÇO DE AUTENTICAÇÃO DIGITAL

O Bel. Válber Azevêdo de Miranda Cavalcanti, Oficial do Primeiro Registro Civil de Nascimentos e Óbitos e Privativo de Casamentos, Interdições e Tutelas com atribuição de autenticar e reconhecer firmas da Comarca de João Pessoa Capital do Estado da Paraíba, em virtude de Lei, etc...

DECLARA para os devidos fins de direito que, o documento em anexo identificado individualmente em cada Código de Autenticação Digital¹ ou na referida sequência, foi autenticado de acordo com as Legislações e normas vigentes².

DECLARO ainda que, para garantir transparência e segurança jurídica de todos os atos oriundos da atividade Notarial e Registral no Estado da Paraíba, foi instituído pela da Lei Nº 10.132, de 06 de novembro de 2013, a aplicação obrigatória de um Selo Digital de Fiscalização Extrajudicial em todos os atos de notas e registro, composto de um código único (por exemplo: ABC12345-X1X2) e dessa forma, cada autenticação processada pela nossa Serventia pode ser verificada e confirmada tantas vezes quanto for necessário através do site do Tribunal de Justiça do Estado da Paraíba, endereço <https://corregedoria.tjpb.jus.br/selo-digital/>

A autenticação digital do documento faz prova de que, na data e hora em que ela foi realizada, a empresa ESB INDUSTRIA E COMERCIO DE ELETRO ELETRONICOS EIRELI tinha posse de um documento com as mesmas características que foram reproduzidas na cópia autenticada, sendo da empresa ESB INDUSTRIA E COMERCIO DE ELETRO ELETRONICOS EIRELI a responsabilidade, única e exclusiva, pela idoneidade do documento apresentado a este Cartório.

Esta DECLARAÇÃO foi emitida em **18/09/2020 11:11:01 (hora local)** através do sistema de autenticação digital do Cartório Azevedo Bastos, de acordo com o Art. 1º, 10º e seus §§ 1º e 2º da MP 2200/2001, como também, o documento eletrônico autenticado contendo o Certificado Digital do titular do Cartório Azevedo Bastos, poderá ser solicitado diretamente a empresa **ESB INDUSTRIA E COMERCIO DE ELETRO ELETRONICOS EIRELI** ou ao Cartório pelo endereço de e-mail autentica@azevedobastos.not.br

Para informações mais detalhadas deste ato, acesse o site <https://autdigital.azevedobastos.not.br> e informe o *Código de Autenticação Digital*.

Esta Declaração é válida por **tempo indeterminado** e está disponível para consulta em nosso site.

¹**Código de Autenticação Digital:** 63501709202676327783-1 63501709202676327783-4

²**Legislações Vigentes:** Lei Federal nº 8.935/94, Lei Federal nº 10.406/2002, Medida Provisória nº 2200/2001, Lei Federal nº 13.105/2015, Lei Estadual nº 8.721/2008, Lei Estadual nº 10.132/2013 e Provimento CGJ Nº 003/2014.

O referido é verdade, dou fé.

CHAVE DIGITAL

00005b1d734fd94f057f2d69fe6bc05baf12def79970334d39a5274e58c2a61eae758e1e4d9dafc168366eda26fdf6fafa481e8b41e980d40af4c1a5c05894863c69ccff8acc065aa5618b36b74703de



Presidência da República
Casa Civil
Medida Provisória Nº 2.200-2,
de 24 de agosto de 2001.



7
ESB
R

CONFIRMAÇÃO DA MANUTENÇÃO

Para:

ESB INDUSTRIA E COMERCIO DE ELETRO ELETRONICOS LTDA

CNPJ 13.348.127/0001-48

R HORACIO LOPES 54, BELA VISTA

ERECHIM / RS



A/C: Sr Fernando Carbonera

Ref.: Confirmação da Manutenção – Certificado de Conformidade

Prezado Sra.

TÜV SÜD SFDK Organismo acreditado pelo Cgcre sob o número OCP 0101, declara a Confirmação da Manutenção do(s) certificado(s) abaixo informado(s), bem como, informa que foram cumpridas todas as etapas da manutenção referente aos requisitos estabelecidos para emissão da “Confirmação da Manutenção” seguindo a Portaria 111/2020.

Certificado	INM1 105649 0001 Rev01
Portaria	Luminárias para Iluminação Pública Viária – Portarias INMETRO N° 20/2017;
Produto	Luminárias para Iluminação Pública Viária (Luminárias com tecnologia LED)
Modelo ou Família	5126 Luminária Poste Injetada 58W; 6728lm; 116lm/w; 4000K; fp>0,97; 110~220V; IRC >70 5127 Luminária Poste Injetada 77W; 9985lm; 130lm/w; 4000K; fp>0,98; 110~220V; IRC >70 5128 Luminária Poste Injetada 97W; 11799lm; 122lm/w; 4000K; fp>0,98; 110~220V; IRC >70 2308 Luminária Poste Injetada 116W; 14028lm; 121lm/w; 4000K; fp>0,98; 110~220V; IRC >70 5129 Luminária Poste Injetada 143W; 17811lm; 125lm/w; 4000K; fp>0,98; 110~220V; IRC >70 2305 Luminária Poste Injetada 57W; 7616lm; 134lm/w; 5000K; fp>0,96; 110~220V; IRC >70 2306 Luminária Poste Injetada 78W; 9813lm; 126lm/w; 5000K; fp>0,98; 110~220V; IRC >70 2307 Luminária Poste Injetada 97W; 11714lm; 121lm/w; 5000K; fp>0,98; 110~220V; IRC >70 2309 Luminária Poste Injetada 142W; 17661lm; 124lm/w; 5000K; fp>0,98; 110~220V ; IRC >70 2310 Luminária Poste Injetada 173W; 21681lm; 125lm/w; 5000K; fp>0,98; 110~220V; IRC >70
Marca	ESB LIGHT
Emissão do Certificado	21/08/2019
Validade do Certificado	20/08/2023
Modelo de certificação	5

Uma nova Confirmação da Manutenção será reemitida assim que as etapas de auditoria de fábrica, auditoria de representante legal e ensaios de manutenção sejam concluídas.

Atenciosamente,

São Paulo, 24 de Agosto de 2020.

Alice Maia
Diretora de Certificação
TÜV SÜD SFDK

Telefone +55 11 3508-3999

www.tuv-sud.com.br

TÜV®

TÜV SÜD do Brasil – OCP 0101
Rua do Tesouro, 23 – 17º andar – Centro
01013-020 São Paulo – SP
Brasil

A Registro 008299/2019 Data Concessão 21/10/2019 Validade 20/08/2023

ESB INDÚSTRIA E COMÉRCIO DE ELETRO ELETRÔNICOS LTDA - 13.348.127/0001-48
 Razão Social
 Número de certificado INM1 105649 0001

Rua Horácio Lopes, 54 Cep:99704062 | Bela Vista - Erechim - RS
 Endereço
 Telefone (11) 98319.2512

lightpowerprojetos@gmail.com
 E-mail

Objeto/Produto

Programa de Avaliação da Conformidade: Luminárias para Iluminação Pública Viária

Portaria: 20 de 15/02/2017

Nome de Família: Luminárias com Tecnologia LED

Data	Alteração	Marca	Modelo	Descrição	Código de barras
21/10/2019	Incluído	ESB LIGHT	2308	LUMINÁRIA POSTE INJETADA 116W; 14028LM; 121LM/W; 4000K; FP>0,98; 110~220V; IRC >7	
21/10/2019	Incluído	ESB LIGHT	2309	LUMINÁRIA POSTE INJETADA 142W; 17661LM; 124LM/W; 5000K; FP>0,98; 110~220V ; IRC >70	
21/10/2019	Incluído	ESB LIGHT	2310	LUMINÁRIA POSTE INJETADA 173W; 21681LM; 125LM/W; 5000K; FP>0,98; 110~220V; IRC >70	
21/10/2019	Incluído	ESB LIGHT	5126	LUMINÁRIA POSTE INJETADA 58W; 6728LM; 116LM/W; 4000K; FP>0,97; 110~220V; IRC >70	
21/10/2019	Incluído	ESB LIGHT	2305	LUMINÁRIA POSTE INJETADA 57W; 7616LM; 134LM/W; 5000K; FP>0,98; 110~220V; IRC >70	
21/10/2019	Incluído	ESB	2306	LUMINÁRIA POSTE INJETADA 78W; 9813LM; 126LM/W; 5000K;	

Handwritten signature and date: 20/10/2019

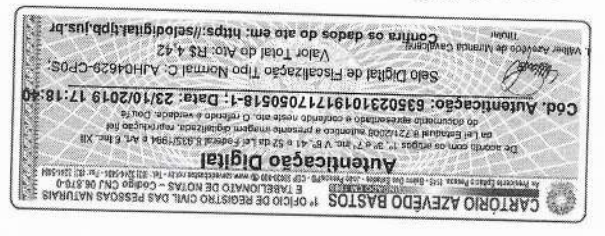

000758

			LIGHT			FP>0,98; 110~220V; IRC >70	
21/10/2019	Incluído	ESB LIGHT	2307		LUMINÁRIA POSTE INJETADA 97W; 11714LM; 121LM/W; 5000K; FP>0,98; 110~220V; IRC >70		
21/10/2019	Incluído	ESB LIGHT	5127		LUMINÁRIA POSTE INJETADA 77W; 9985LM; 130LM/W; 4000K; FP>0,98; 110~220V; IRC >70		
21/10/2019	Incluído	ESB LIGHT	5128		LUMINÁRIA POSTE INJETADA 97W; 11799LM; 122LM/W; 4000K; FP>0,98; 110~220V; IRC >70		
21/10/2019	Incluído	ESB LIGHT	5129		LUMINÁRIA POSTE INJETADA 143W; 17811LM; 125LM/W; 4000K; FP>0,98; 110~220V; IRC >70		

Handwritten signatures and initials:
 R
 R
 S
 S

2

000759

Autenticação Digital

De acordo com os artigos 1º, 6º, 7º, 8º e 52 da Lei Federal 8.339/94 e Art. 6º, III do Decreto nº 72.572/91, autenticado e registrado perante o Tabelionato de Notas e Cartório de Registro Civil das Pessoas Naturais de acordo com o artigo 11º, § 2º, da Lei Federal 8.339/94 e Art. 6º, III do Decreto nº 72.572/91.

E TABELIONATO DE NOTAS - Código CNJ 08.876-4

CARTÓRIO AZEVEDO BASTOS 1º OFÍCIO DE REGISTRO CIVIL DAS PESSOAS NATURAIS

Selo Digital de Fiscalização Tipo Normal C- ALH04629-RD10

Valor Apurado de Notas e Cartório: R\$ 4,42

Valor Total de Aço: R\$ 4,42

Contra os dados do ato em: <https://seidigital/fpbjus.br>

Cód. Autenticação: 63502310191717050518-2; Data: 23/10/2019 17:18:30

REPÚBLICA FEDERATIVA DO BRASIL
ESTADO DA PARAÍBA
CARTÓRIO AZEVEDO BASTOS
FUNDADO EM 1888

PRIMEIRO REGISTRO CIVIL DE NASCIMENTO E ÓBITOS E PRIVATIVO DE CASAMENTOS, INTERDIÇÕES E TUTELAS DA COMARCA DE JOÃO PESSOA

Av. Epitácio Pessoa, 1145 Bairro dos Estados 58030-00, João Pessoa PB
Tel.: (83) 3244-5404 / Fax: (83) 3244-5484
http://www.azevedobastos.not.br
E-mail: cartorio@azevedobastos.not.br



DECLARAÇÃO DE SERVIÇO DE AUTENTICAÇÃO DIGITAL

O Bel. Válber Azevêdo de Miranda Cavalcanti, Oficial do Primeiro Registro Civil de Nascimentos e Óbitos e Privativo de Casamentos, Interdições e Tutelas com atribuição de autenticar e reconhecer firmas da Comarca de João Pessoa Capital do Estado da Paraíba, em virtude de Lei, etc...

DECLARA para os devidos fins de direito que, o documento em anexo identificado individualmente em cada *Código de Autenticação Digital*¹ ou na referida sequência, foi autenticados de acordo com as Legislações e normas vigentes².

DECLARO ainda que, para garantir transparência e segurança jurídica de todos os atos oriundos dos respectivos serviços de Notas e Registros do Estado da Paraíba, a Corregedoria Geral de Justiça editou o Provimento CGJPB Nº 003/2014, determinando a inserção de um código em todos os atos notoriais e registrais, assim, cada Selo Digital de Fiscalização Extrajudicial contém um código único (por exemplo: **Selo Digital: ABC12345-X1X2**) e dessa forma, cada autenticação processada pela nossa Serventia pode ser confirmada e verificada tantas vezes quanto for necessário através do site do Tribunal de Justiça do Estado da Paraíba, endereço <http://corregedoria.tjpb.jus.br/selo-digital/>

A autenticação digital do documento faz prova de que, na data e hora em que ela foi realizada, a empresa **ESB INDUSTRIA E COMERCIO DE ELETRO ELETRONICOS LTDA** tinha posse de um documento com as mesmas características que foram reproduzidas na cópia autenticada, sendo da empresa **ESB INDUSTRIA E COMERCIO DE ELETRO ELETRONICOS LTDA** a responsabilidade, única e exclusiva, pela idoneidade do documento apresentado a este Cartório.

Esta DECLARAÇÃO foi emitida em **23/10/2019 17:43:38 (hora local)** através do sistema de autenticação digital do Cartório Azevêdo Bastos, de acordo com o Art. 1º, 10º e seus §§ 1º e 2º da MP 2200/2001, como também, o documento eletrônico autenticado contendo o Certificado Digital do titular do Cartório Azevêdo Bastos, poderá ser solicitado diretamente a empresa **ESB INDUSTRIA E COMERCIO DE ELETRO ELETRONICOS LTDA** ou ao Cartório pelo endereço de e-mail autentica@azevedobastos.not.br

Para informações mais detalhadas deste ato, acesse o site <https://autdigital.azevedobastos.not.br> e informe o *Código de Consulta desta Declaração*.

Código de Consulta desta Declaração: 1379099

A consulta desta Declaração estará disponível em nosso site até **23/10/2020 17:18:40 (hora local)**.

¹**Código de Autenticação Digital:** 63502310191717050518-1 a 63502310191717050518-2

²**Legislações Vigentes:** Lei Federal nº 8.935/94, Lei Federal nº 10.406/2002, Medida Provisória nº 2200/2001, Lei Federal nº 13.105/2015, Lei Estadual nº 8.721/2008, Lei Estadual nº 10.132/2013 e Provimento CGJ Nº 003/2014.

O referido é verdade, dou fé.

CHAVE DIGITAL

00005b1d734fd94f057f2d69fe6bc05b6cc8cf08dbc87e5d0c35a123568180a24222cc5a86cc7f17ceff29dbc9b42ca3c69ccff8acc065aa5618b36b74703de9da07a7f400926b4cc188607e597bd11

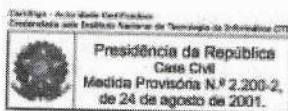

✓

Handwritten signatures and initials in blue ink.

ANEXO II

PREGÃO PRESENCIAL Nº 074/2020

DECLARAÇÃO DE IDONEIDADE E
DE INEXISTÊNCIA FATO SUPERVENIENTE

Declaramos para os fins de direito, na qualidade de Proponente do procedimento de licitação, sob a modalidade Pregão Presencial, sob nº 074/2020, instaurado pelo Município de Santo Antonio do Sudoeste-PR, que não fomos declarados inidôneos para licitar ou contratar com o Poder Público, em qualquer de suas esferas e sob as penas da lei, que até a presente data inexistem fatos impeditivos para a nossa habilitação e eventual contratação, e que estamos cientes da obrigatoriedade de declarar ocorrências posteriores.

Por ser a expressão da verdade, firmamos a presente.

Erechim/RS, em 07 de Outubro de 2020.

ESB Ind. e Comércio de Eletro
Eletrônicos Eireli
CNPJ 13 348 127/0001-48
R. Armelindo Fabian, 395 - B. Agrícola
CEP 99714-500 Erechim/RS

Salete Moterle Carbonera

ESB INDUSTRIA E COMÉRCIO DE ELETRO ELETRÔNICOS EIRELI

CNPJ: 13.348.127/0001-48

SALETE MOTERLE CARBONERA

Cargo: Sócia Administradora

CPF: 912.580.730-72

RG: 6064979691- SSP/RS

ANEXO IV**PREGÃO PRESENCIAL Nº 074/2020****DECLARAÇÃO DE MENOR**

ESB Indústria e Comércio de Eletro Eletrônicos Eireli, CNPJ Nº 13.348.127/0001/48, sediada na Rua Armelindo Fabian, 395, Bairro Agrícola, Erechim/RS CEP 99714-500.

Declaro que não possuímos, em nosso Quadro de Pessoal, empregados menores de 18 (dezoito) anos em trabalho noturno, perigoso ou insalubre e em qualquer trabalho, menores de 16 (dezesseis) anos, salvo na condição de aprendiz, a partir de 14 (quatorze) anos, em observância à Lei Federal nº 9854, de 27.10.99, que acrescentou o inciso V ao art. 27 da Lei Federal nº 8666/93.

Por ser a expressão da verdade, firmamos a presente.

ESB Ind. e Comércio de Eletro
Eletrônicos Eireli
CNPJ 13 348 127/0001-48
R. Armelindo Fabian, 395 - B. Agrícola
CEP 99714-500 Erechim/RS

Saete Moterle Carbonera

ESB INDUSTRIA E COMÉRCIO DE ELETRO ELETRÔNICOS EIRELI

CNPJ: 13.348.127/0001-48

SALETE MOTERLE CARBONERA

Cargo: Sócia Administradora

CPF: 912.580.730-72

RG: 6064979691- SSP/RS

ANEXO III
PREGÃO PRESENCIAL Nº 074/2020**DECLARAÇÃO DE RESPONSABILIDADE**

Declaramos para os fins de direito, na qualidade de Proponente do procedimento de licitação, sob a modalidade Pregão Presencial, sob nº 074/2020, instaurado pelo Município de Santo Antônio do Sudoeste – PR, que:

- a) Assumimos inteira responsabilidade pela autenticidade de todos os documentos apresentados ao Pregoeiro, sujeitando-nos a eventuais averiguações que se façam necessárias;
- b) Comprometemo-nos a manter, durante a execução do Contrato, em compatibilidade com as obrigações assumidas, todas as condições de habilitação e qualificação exigidas na licitação;
- c) Comprometemo-nos a repassar na proporção correspondente, eventuais reduções de preços decorrentes de mudanças de alíquotas de impostos incidentes sobre o fornecimento do objeto, em função de alterações de legislação correspondente, publicada durante a vigência do Contrato;
- d) Temos conhecimento e submetemo-nos ao disposto na Lei nº 8.078 – Código de Defesa do Consumidor, bem como, ao Edital e Anexos do Pregão Presencial nº 074/2020, realizado pela Prefeitura de Santo Antônio do Sudoeste, PR;
- e) Estamos cientes das condições estabelecidas no edital bem como prazos e forma de entrega, e condições de recebimento.

No preço cotado já estão incluídas eventuais vantagens e/ou abatimentos, impostos, taxas e encargos sociais, obrigações trabalhistas, previdenciárias, fiscais e comerciais, assim como despesas com transportes e deslocamentos e outras quaisquer que incidam sobre a contratação.

Por ser expressão da verdade, firmamos a presente.

Erechim/RS, em 07 de Outubro de 2020.

ESB Ind. e Comércio de Eletro
Eletrônicos Eireli
CNPJ 13 348 127/0001-48
R. Armelindo Fabian, 395 - B. Agrícola
CEP 99714-500 Erechim/RS

Salete Moterle Carbonera

ESB INDUSTRIA E COMÉRCIO DE ELETRO ELETRÔNICOS EIRELI

CNPJ: 13.348.127/0001-48

SALETE MOTERLE CARBONERA

Cargo: Sócia Administradora

CPF: 912.580.730-72

RG: 6064979691– SSP/RS

RUA ARMELINDO FABIAN, Nº 395, BAIRRO AGRÍCOLA, ERECHIM, RS, FONE (54) 3522-5275
comercial4@esblight.com.br www.esblight.com.br

ANEXO VIII
PREGÃO PRESENCIAL Nº 074/2020**DECLARAÇÃO CUMPRIMENTO INCISO III, DO ART. 9º DA LEI 8.666/93**

A Empresa ESB Indústria e Comércio de Eletro Eletrônicos Eireli, devidamente inscrita no CNPJ nº 13.348.127/0001-48, com endereço na Rua Rua Armelindo Fabian, 395, Bairro Agrícola, Erechim/RS CEP 99714-500, telefone (54) 3522-5275 por intermédio de seu representante legal, o (a) Sr (a) Salete Moterle Carbonera, portador (a) da Carteira de Identidade nº 6064979691-SSP/RS e do CPF nº 912.580.730-72, DECLARA sob as penas da Lei, para os fins requeridos no inciso III, do artigo 9º da Lei nº 8.666, de 21 de junho de 1993, que não tem em seu quadro societário e de empregados, servidor ou dirigente de órgão ou entidade contratante ou responsável pela licitação.

Por ser a expressão da verdade, firmamos a presente.

ESB Ind. e Comércio de Eletro
Eletrônicos Eireli
CNPJ 13 348 127/0001-48
R. Armelindo Fabian, 395 - B. Agrícola
CEP 99714-500 Erechim/RS

Erechim/RS, em 07 de Outubro de 2020.

Salete Moterle Carbonera

ESB INDUSTRIA E COMÉRCIO DE ELETRO ELETRÔNICOS EIRELI

CNPJ: 13.348.127/0001-48

SALETE MOTERLE CARBONERA

Cargo: Sócia Administradora

CPF: 912.580.730-72

RG: 6064979691- SSP/RS

ANEXO V
PREGÃO PRESENCIAL Nº 074/2020**DECLARAÇÃO DE CUMPRIMENTO DOS REQUISITOS DE HABILITAÇÃO**

ESB Indústria e Comércio de Eletro Eletrônicos Eireli, CNPJ/MF Nº 13.348.127/0001-48, sediada Rua Armelindo Fabian, 395, Bairro Agrícola, Erechim/RS CEP 99714-500.

O representante legal da empresa Sra. Salete Moterle Carbonera, na qualidade de Proponente do procedimento licitatório sob a modalidade de **PREGÃO PRESENCIAL Nº 074/2020**, instaurado pelo Município de Santo Antônio do Sudoeste, declarada para fins de direito que a referida empresa cumpre plenamente os requisitos de habilitação exigidos no respectivo edital de licitação.

Por ser a expressão da verdade, firmamos a presente.

Erechim/RS, em 07 de Outubro de 2020.

ESB Ind. e Comércio de Eletro
Eletrônicos Eireli
CNPJ 13 348 127/0001-48
Armelindo Fabian, 395 - B. Agrícola
9714-500 Erechim/RS

Salete Moterle Carbonera

ESB INDUSTRIA E COMÉRCIO DE ELETRO ELETRÔNICOS EIRELI**CNPJ: 13.348.127/0001-48****SALETE MOTERLE CARBONERA****Cargo: Sócia Administradora****CPF: 912.580.730-72****RG: 6064979691- SSP/RS**

CARTA DE GARANTIA DO FABRICANTE

Ref.: PREGÃO PRESENCIAL Nº 074/2020

A empresa **ESB INDÚSTRIA E COMÉRCIO DE ELETRO ELETRÔNICOS EIRELI**, inscrita no CNPJ sob o nº. 13.348.127/0001-48, com sede à Rua Armelindo Fabian, nº 395, Bairro Agrícola, em Erechim/RS, CEP 99714-500, por intermédio de sua sócia administradora, a Sra. Salete Moterle Carbonera, portadora do CPF nº 912.580.730-72 e RG nº 6064979691 – SSP/RS, **DECLARA** para todos os fins de direito, especialmente para participação no Pregão Presencial nº 074/2020, promovido pelo Município de Santo Antônio do Sudoeste - PR, que as luminárias LED ofertadas possuem garantia de 5 (cinco) anos de funcionamento, a partir da data da nota fiscal de venda ao consumidor, contra qualquer defeito dos componentes, controlador, dispositivos, materiais, montagem ou de fabricação das luminárias.

Por ser verdade, firma a presente.

Erechim/RS, 06 de Outubro de 2020.

*Salete Moterle Carbonera***ESB INDUSTRIA E COMÉRCIO DE ELETRO ELETRÔNICOS EIRELI**

CNPJ: 13.348.127/0001-48

SALETE MOTERLE CARBONERA

Cargo: Sócia Administradora

CPF: 912.580.730-72

RG: 6064979691– SSP/RS

ESB Ind. e Comércio de Eletro
Eletrônicos Eireli
CNPJ 13 348 127/0001-48
R. Armelindo Fabian, 395 - B. Agrícola
CEP 99714-500
Erechim/RS

000767

**ENVELOPE N° 02 – DOCUMENTOS DE HABILITAÇÃO
PREF. DE SANTO ANTONIO DO SUDOESTE
PREGÃO PRESENCIAL N° 074/2020
ABERTURA 07/10/2020 AS 09:00
PROPONENTE: JBI LED COM DE MAT ELETRICOS
CNPJ N° 35.056.299/0001-80
Rua Nhu- Guaçu n° 27 – Nova Piraju – São Paulo/SP
TEL: (11) 3525.3264 – E-MAIL: licitacoes@jbiled.com.br**

Município de Santo Antonio

07/10/2020

RECEBIDO

07.10.2020

08.45

(Handwritten signature)

Comissão de Licitação



CERTIDÃO DE INTEIRO TEOR

DOCUMENTO EMITIDO PELA INTERNET

DADOS DA EMPRESA			
NOME EMPRESARIAL JBI LED COMERCIO DE MATERIAIS ELETRICOS EIRELI		TIPO JURIDICO EIRELI (E.P.P.)	
NIRE 35630442478	CNPJ 35.056.299/0001-80	NÚMERO DO ARQUIVAMENTO 320.599/20-6	DATA DO ARQUIVAMENTO 19/08/2020

DADOS DA CERTIDÃO		
DATA DE EXPEDIÇÃO 25/08/2020	HORA DE EXPEDIÇÃO 16:16:56	CÓDIGO DE CONTROLE 138917542

AUTENTICIDADE DO PRESENTE DOCUMENTO, BEM COMO O ARQUIVO NA FORMA ELETRÔNICA PODEM SER VERIFICADOS NO ENDEREÇO WWW.JUCESPONLINE.SP.GOV.BR

ESTA CÓPIA FOI AUTENTICADA DIGITALMENTE E ASSINADA EM 25/08/2020 PELA SECRETÁRIA GERAL DA JUCESP – GISELA SIMIEMA CESCHIN, CONFORME ART. 1º DA MP2200-2 DE 24/08/2001, QUE INSTITUI A INFRAESTRUTURA DE CHAVES PÚBLICAS BRASILEIRAS – ICP BRASIL, EM VIGOR CONSOANTE E.C Nº32 DE 11/09/2001 M- ART.2º.

ART 1º. FICA INSTITUÍDA A INFRAESTRUTURA DE CHAVES PÚBLICAS BRASILEIRA – ICP BRASIL, PARA GARANTIR AUTENTICIDADE, INTEGRIDADE E VALIDADE JURÍDICA DE DOCUMENTOS EM FORMA ELETRÔNICA, DAS APLICAÇÕES DE SUPORTE E DAS APLICAÇÕES HABILITADAS QUE UTILIZEM CERTIFICADOS DIGITAIS, BEM COMO A REALIZAÇÃO DE TRANSAÇÕES ELETRÔNICAS SEGURAS.

ÚLTIMO DOCUMENTO ARQUIVADO PARA EMPRESA SUPRACITADA.

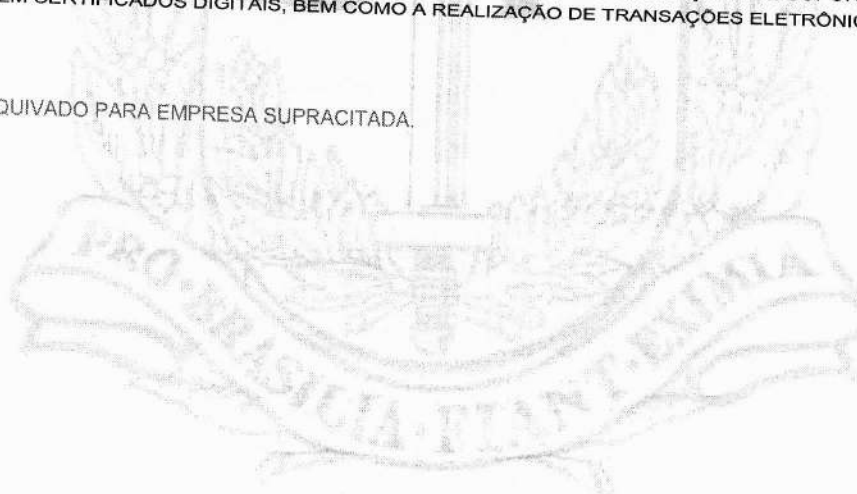

Handwritten marks and signatures in blue ink, including a checkmark, a signature, and initials.

assessoria

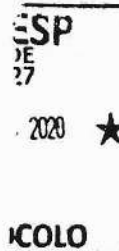
contábil felix55 5036 0777
www.contabifelix.com.brav. mastice - 1231 - Vila Mascote
São Paulo - SP - CEP: 04663-001Instrumento particular de alteração contratual da empresa:"JBI LED COMÉRCIO DE MATERIAIS ELÉTRICOS - EIRELI"CNPJ Nº: 35.056.299/0001-80NIRE: 35630442478

Pelo presente instrumento particular e na melhor forma de direito, abaixo identificada,

Sra. **SILVIA HELENA BARBIERI IANNUZZI**, brasileira, casada sob regime de comunhão parcial de bens, empresária, nascida em 17/09/1981, portadora da Cédula de Identidade RG nº 25.080.364-1 SSP/SP e CPF/MF nº 293.936.438-90, residente e domiciliada na Rua Estevão Baião, Nº 520 Apartamento 262 - Torre A - Bairro Campo Belo - São Paulo/SP – Cep: 04624-000.

Única titular componente da empresa individual de responsabilidade limitada, nesta praça sob a denominação social **JBI LED COMERCIO DE MATERIAIS ELETRICOS EIRELI** com sua sede na capital, neste Estado de São Paulo, Rua Joao Alvares Soares, nº 1214, loja B, Campo Belo, CEP: 04609-002, devidamente inscrita no CNPJ nº 35.056.299/0001-80, com contrato arquivado na JUNTA COMERCIAL DO ESTADO DE SÃO PAULO, sob nº 35630442478 em sessão de 02/10/2019, resolve alterar o referido contrato sob as seguintes clausula que mutuamente aceitam e outorgam, a saber:

CLÁUSULA PRIMEIRA - Altera-se o endereço para Rua Nhu-Guaçu, nº 27, Nova Piraju, nesta capital do estado de São Paulo, CEP: 04625-000.

CLÁUSULA SEGUNDA - Por fim, face às alterações processadas e à entrada em vigor da Lei nº 10.406/02, a titular resolve, consolidar o Contrato Social, modificando suas disposições com base no novo Código Civil Brasileiro da forma que se segue:

Vista
Cometido
RG: 3.10.059

Página | 1



"JBI LED COMÉRCIO DE MATERIAIS ELÉTRICOS - EIRELI"

CNPJ Nº: 35.056.299/0001-80

NIRE: 35630442478

CAPÍTULO I - DENOMINAÇÃO E SEDE

CLÁUSULA PRIMEIRA - A empresa individual girará sob a denominação de **JBI LED COMÉRCIO DE MATERIAIS ELÉTRICOS - EIRELI** e será regido pelo presente Contrato Social e pelo Código Civil vigente, aprovado pela Lei nº 10.406/02.

CLÁUSULA SEGUNDA - A sede será na Rua Nhu-Guaçu, nº 27, Nova Piraju, nesta capital do estado de São Paulo, CEP: 04625-000.

CAPÍTULO II - OBJETO SOCIAL

CLÁUSULA TERCEIRA - A Empresa Individual de Responsabilidade Limitada tem por objeto social o comércio atacadista de materiais elétricos e artigos de iluminação em geral (CNAE 4673-7/00).

CAPÍTULO III - DURAÇÃO

CLÁUSULA QUARTA - A empresa iniciou suas atividades em 17/09/2019, quando foi assinado o seu primeiro ato constitutivo, e tem prazo de duração indeterminado.

CAPÍTULO IV - CAPITAL SOCIAL

CLÁUSULA QUINTA - O capital social é de R\$ 100.000,00 (Cem Mil Reais), neste ato totalmente integralizado em moeda corrente nacional.

Visto
 Conferido
 RG: 3.107.053

Página | 2

510

2
 P
 E
 R



CLÁUSULA SEXTA - A responsabilidade do titular da empresa é limitada ao capital integralizado (art. 1052 do CC/02), não respondendo ele subsidiariamente pelas perdas da empresa.

CAPÍTULO V - ADMINISTRAÇÃO

CLÁUSULA SÉTIMA - A administração será exercida por Sra. **SILVIA HELENA BARBIERI IANNUZZI** com amplos poderes de direção e representação da EIRELI.

CAPÍTULO VI - EXERCÍCIO SOCIAL

CLÁUSULA OITAVA - O encerramento do exercício social se dará no dia 31 de dezembro de cada ano, e seu titular, poderá distribuir resultados em períodos anteriores, ao desde que levantado o resultado em balanço contábil especial para o período.

CAPÍTULO VII - NÃO - PARTICIPAÇÃO EM OUTRA EIRELI

CLÁUSULA NONA - A titular Sra. **SILVIA HELENA BARBIERI IANNUZZI** declara que não participa de nenhuma outra empresa individual de responsabilidade limitada

CAPÍTULO VIII - DESIMPEDIMENTO

CLAUSULA DÉCIMA - A administradora declara, sob as penas da lei, que não foi condenada a pena que vede, ainda que temporariamente, o acesso a cargos públicos; ou por crime falimentar, de prevaricação, peita ou suborno, concussão, peculato; ou contra a economia popular, contra o sistema financeiro nacional, contra as normas de defesa da concorrência, contra relações de consumo, a fé pública ou a propriedade.

Misto
Conferido
RC: 3.107.059

410

Página | 3

assessoria **contábil felix**

55 11.5035 0777
www.contabilfelix.com.br

av. paschole - 1251 - Vila Mascote
São Paulo - SP - CEP: 04363-001

O titular assina o presente instrumento, na presença das testemunhas abaixo, firma o presente instrumento em 3 (três) vias de igual teor e forma, para o mesmo fim.

São Paulo, 20 de Julho de 2020.

Silvia Helena B. Iannuzzi
SILVIA HELENA BARBIERI IANNUZZI

Testemunhas:

[Signature]
José Pedro Felix
RG 7.642.332-3/SSP-SP

[Signature]
Simone Gonçalves Dias
RG 35.486.084-7/SSP-SP

JUCESP
19 AGO 2020

SECRETARIA DE DESENVOLVIMENTO
ECONÔMICO - JUCESP

CERTIFICADO DE REGISTRO
SOB O NÚMERO

[Signature]
GISELA SIMIEMA CESCHIN
SECRETÁRIA GERAL

320.599/20-6

JUCESP

Visto
Comfido
RG: 3.107.050

Página | 4

[Handwritten marks and signatures]

Certifico o registro sob o nº 320.599/20-6 em 19/08/2020 da empresa JBI LED COMERCIO DE MATERIAIS ELETRICOS EIRELI, NIRE nº 35630442478, protocolado sob o nº 0556564200. Esta cópia foi autenticada digitalmente e assinada em 25/08/2020 por GISELA SIMIEMA CESCHIN - Secretária Geral. Autenticação: 138917542. A JUCESP garante a autenticidade do registro e da Certidão de Inteiro Teor quando visualizado diretamente no portal www.jucesponline.sp.gov.br.



JUCESP - Junta Comercial do Estado de São Paulo

Ministério da Indústria, Comércio Exterior e Serviços
Departamento de Registro Empresarial e Integração - DREI
Secretaria de Desenvolvimento Econômico



000773

Declaração

Eu, SILVIA HELENA BARBIERI IANNUZZI, portador da Cédula de Identidade nº 25.080.364-1, inscrito no Cadastro de Pessoas Físicas - CPF sob nº 293.936.438-90, na qualidade de titular, sócio ou responsável legal da empresa JBI LED COMERCIO DE MATERIAIS ELETRICOS EIRELI, **DECLARO** estar ciente que o **ESTABELECIMENTO** situado no(a) Rua Nhu-Guaçu, 27, Nova Piraju, SP, São Paulo, CEP 04625-000, para exercer suas atividades regularmente, **DEVERÁ OBTER** parecer municipal sobre a viabilidade de instalação e funcionamento no local indicado, conforme diretrizes estabelecidas na legislação de uso e ocupação do solo, posturas municipais e restrições das áreas de proteção ambiental, nos termos do art. 24, §2º, do Decreto Estadual nº 56.660/2010, bem como **CERTIFICADO DE LICENCIAMENTO INTEGRADO VÁLIDO**, obtido pelo sistema Via Rápida Empresa - Módulo de Licenciamento Estadual.

Declaro ainda estar ciente que qualquer alteração no endereço do estabelecimento, em sua atividade ou grupo de atividades, ou qualquer outra das condições determinantes à expedição do Certificado de Licenciamento Integrado, implica na perda de sua validade, assumindo, desde o momento da alteração, a obrigação de renová-lo.

Por fim, declaro estar ciente que a emissão do Certificado de Licenciamento Integrado poderá ser solicitada por representante legal devidamente habilitado, presencialmente e no ato da retirada das certidões relativas ao registro empresarial na Prefeitura, ou pelo titular, sócio, ou contabilista vinculado no Cadastro Nacional da Pessoa Jurídica (CNPJ) diretamente no site da Jucesp, através do módulo de licenciamento, mediante uso da respectiva certificação digital.

X/Silvia Helena B. Iannuzzi

SILVIA HELENA BARBIERI IANNUZZI

RG: 25.080.364-1

JBI LED COMERCIO DE MATERIAIS ELETRICOS EIRELI



02/10/2020

Q3.21
2960528
000774

PODER JUDICIÁRIO
TRIBUNAL DE JUSTIÇA DO ESTADO DE SÃO PAULO
CERTIDÃO ESTADUAL DE DISTRIBUIÇÕES CÍVEIS

CERTIDÃO Nº: 4112983

FOLHA: 1/1

A autenticidade desta certidão poderá ser confirmada pela internet no site do Tribunal de Justiça.

A Diretoria de Serviço Técnico de Informações Cíveis do(a) Comarca de São Paulo - Capital, no uso de suas atribuições legais,

CERTIFICA E DÁ FÉ que, pesquisando os registros de distribuições de **PEDIDOS DE FALÊNCIA, CONCORDATAS, RECUPERAÇÕES JUDICIAIS E EXTRAJUDICIAIS**, anteriores a 01/10/2020, verificou **NADA CONSTAR** como réu/requerido/interessado em nome de: *****

JBI LED COMERCIO DE MATERIAIS ELETRICOS, CNPJ: 35.056.299/0001-80, conforme indicação constante do pedido de certidão. *****

TRIBUNAL DE JUSTIÇA

Esta certidão não aponta ordinariamente os processos em que a pessoa cujo nome foi pesquisado figura como autor (a). São apontados os feitos com situação em tramitação já cadastrados no sistema informatizado referentes a todas as Comarcas/Foros Regionais e Distritais do Estado de São Paulo.

A data de informatização de cada Comarca/Foro pode ser verificada no Comunicado SPI nº 22/2019.

Esta certidão considera os feitos distribuídos na 1ª Instância, mesmo que estejam em Grau de Recurso.

Não existe conexão com qualquer outra base de dados de instituição pública ou com a Receita Federal que verifique a identidade do NOME/RAZÃO SOCIAL com o CPF/CNPJ. A conferência dos dados pessoais fornecidos pelo pesquisado é de responsabilidade exclusiva do destinatário da certidão.

A certidão em nome de pessoa jurídica considera os processos referentes à matriz e às filiais e poderá apontar feitos de homônimos não qualificados com tipos empresariais diferentes do nome indicado na certidão (EIRELI, S/C, S/S, EPP, ME, MEI, LTDA).

Esta certidão só tem validade mediante assinatura digital.

Esta certidão é sem custas.

São Paulo, 2 de outubro de 2020.

PEDIDO Nº:

2960528



Handwritten marks: '2', 'ES', and a signature.

9.3.22/19
000775

Balancete de Verificação

Folha: 1

Jbi Led Com. de MAT. Eletrico Eireli

CNPJ: 35.056.299/0001-80

Período : 01/01/2020 a 31/07/2020

Conta Contabil	Descrição da Conta	Saldo Anterior	Débito	Crédito	Saldo Atual
1	ATIVO				
1.1	ATIVO CIRCULANTE	100.000,00D	712.998,81	409.539,80	403.459,01 D
1.1.1	DISPONIVEL	100.000,00D	712.998,81	409.539,80	403.459,01 D
1.1.1.01	Numerários	100.000,00D	253.550,00	156.489,80	197.060,20 D
1.1.1.01.001	CAIXA	100.000,00D	500,00	0,00	100.500,00 D
1.1.1.01.001.00001	Caixa Geral	100.000,00D	500,00	0,00	100.500,00 D
1.1.1.02	BANCOS				
1.1.1.02.001	BANCOS CONTA MOVIMENTO	0,00	253.050,00	156.489,80	96.560,20 D
1.1.1.02.001.00003	Caixa Economica Federal	0,00	253.050,00	156.489,80	96.560,20 D
1.1.2	CLIENTES				
1.1.2.01	DUPLICATAS A RECEBER	0,00	293.050,00	253.050,00	40.000,00 D
1.1.2.01.001	DUPLICATAS A RECEBER	0,00	293.050,00	253.050,00	40.000,00 D
1.1.2.01.001.00001	Duplicatas a receber	0,00	293.050,00	253.050,00	40.000,00 D
1.1.3	OUTROS CREDITOS				
1.1.3.01	OUTROS CREDITOS	0,00	150.961,61	0,00	150.961,61 D
1.1.3.01.006	ADIANTAMENTOS A FORNECEDORES	0,00	150.961,61	0,00	150.961,61 D
1.1.3.01.006.00001	Adiantamentos a fornecedores	0,00	150.961,61	0,00	150.961,61 D
1.1.5	ESTOQUES				
1.1.5.01	ESTOQUES	0,00	15.437,20	0,00	15.437,20 D
1.1.5.01.001	MERCADORIAS, PRODUTOS E INSUMOS	0,00	15.437,20	0,00	15.437,20 D
1.1.5.01.001.00001	Mercadorias para revenda	0,00	15.437,20	0,00	15.437,20 D
2	PASSIVO	100.000,00C	4.610,19	25.946,91	121.336,72 C
2.1	PASSIVO CIRCULANTE	0,00	4.610,19	25.946,91	21.336,72 C
2.1.2	FORNECEDORES				
2.1.2.01	FORNECEDORES	0,00	0,00	15.437,20	15.437,20 C
2.1.2.01.001	FORNECEDORES NACIONAIS	0,00	0,00	15.437,20	15.437,20 C
2.1.2.01.001.00001	Fornecedores Nacionais	0,00	0,00	15.437,20	15.437,20 C
2.1.3	OBRIGACOES TRIBUTARIAS				
2.1.3.01	OBRIGACOES TRIBUTARIAS	0,00	4.610,19	10.509,71	5.899,52 C
2.1.3.01.001	IMPOSTOS E CONTRIBUICOES A RECOLHER	0,00	4.610,19	10.509,71	5.899,52 C
2.1.3.01.001.00025	Das a Recolher	0,00	4.610,19	10.509,71	5.899,52 C
2.3	PATRIMONIO LIQUIDO	100.000,00C	0,00	0,00	100.000,00 C
2.3.1	CAPITAL SOCIAL	100.000,00C	0,00	0,00	100.000,00 C
2.3.1.01	CAPITAL SOCIAL	100.000,00C	0,00	0,00	100.000,00 C
2.3.1.01.001	CAPITAL SUBSCRITO	100.000,00C	0,00	0,00	100.000,00 C
2.3.1.01.001.00001	Capital social	100.000,00C	0,00	0,00	100.000,00 C
3	CONTAS DE RESULTADO - CUSTOS E	0,00	10.927,71	0,00	10.927,71 D

Av. Mascote 1231 - São Paulo - SP - 04363-001 - Fone: (11) 50750-11385

 Coleção Nacional do Brasil
 São Paulo - SP
 11385
 AUTENTICACAO
 AU0270AF0296277

11 SET. 2020
 AUTENT. R\$ 3,72

Antônio Newton da Silva Jr Claudio Matangrano
 Luiza Sandra de Souza Isis Conti Rodrigues
 Anderson Rodrigo Okita dos Santos Erica Umbelino da Cruz
 ESCRIVENTES
 Válido somente com o selo de Autenticidade

SB
 ES
 R

Balancete de Verificação

Jbi Led Com. de MAT. Eletrico Eireli
 Período : 01/01/2020 a 31/07/2020

CNPJ: 35.056.299/0001-80

Conta Contabil	Descrição da Conta	Saldo Anterior	Débito	Crédito	Saldo Atual
3.2	DESPESAS OPERACIONAIS	0,00	10.927,71	0,00	10.927,71 D
3.2.2	DESPESAS ADMINISTRATIVAS	0,00	10.728,71	0,00	10.728,71 D
3.2.2.01	DESPESAS ADMINISTRATIVAS	0,00	10.728,71	0,00	10.728,71 D
3.2.2.01.003	IMPOSTOS, TAXAS E CONTRIBUICOES	0,00	10.728,71	0,00	10.728,71 D
3.2.2.01.003.00010	Das Simples Nacional	0,00	10.509,71	0,00	10.509,71 D
3.2.2.01.003.00011	Associação de Classe	0,00	219,00	0,00	219,00 D
3.2.3	DESPESAS FINANCEIRAS	0,00	199,00	0,00	199,00 D
3.2.3.01	DESPESAS FINANCEIRAS	0,00	199,00	0,00	199,00 D
3.2.3.01.001	DESPESAS FINANCEIRAS	0,00	199,00	0,00	199,00 D
3.2.3.01.001.00007	Juros e comissoes bancarias	0,00	199,00	0,00	199,00 D
4	RECEITAS	0,00	0,00	293.050,00	293.050,00 C
4.1	RECEITAS OPERACIONAIS	0,00	0,00	293.050,00	293.050,00 C
4.1.1	RECEITAS OPERACIONAIS	0,00	0,00	293.050,00	293.050,00 C
4.1.1.01	RECEITA BRUTA DE VENDAS E SERVICOS	0,00	0,00	293.050,00	293.050,00 C
4.1.1.01.001	RECEITA BRUTA DE VENDAS	0,00	0,00	293.050,00	293.050,00 C
4.1.1.01.001.00003	Venda de mercadorias no mercado interno	0,00	0,00	293.050,00	293.050,00 C
ATIVO		100.000,00 D	712.998,81	409.539,80	403.459,01 D
PASSIVO		100.000,00 C	4.610,19	25.946,91	121.336,72 C
DESPESA		0,00	10.927,71	0,00	10.927,71 D
RECEITA		0,00	0,00	293.050,00	293.050,00 C
CUSTO		0,00	0,00	0,00	0,00
RESULTADO		0,00	0,00	0,00	0,00

Lucro

282.122,29

São Paulo, 31 de julho de 2020.

Silvia Helena B. Iannuzzi

Titular Administrador
SILVIA HELENA BARBIERI IANNUZZI
 CPF: 293.936.438-90

JOSE PEDRO FELIX:53598628820

Assinado de forma digital por JOSE PEDRO FELIX:53598628820
 Dados: 2020.08.18 10:49:09 -03'00'

CONTADOR

JOSE PEDRO FELIX
 TC CRC: 1SP 218740-03



1º TABELÃO DE NOTAS DE DIADEMA - SP *
 Av. Ver. Juanz R. de Vasconcelos, 73-Centro-F.4099-7030
AUTENTICAÇÃO Autentico a presente cópia repro-
 gráfica conforme o original a mim apresentado,
11 SET. 2020 AUTENT. R\$ 3,72
 Colegiado Notarial e Tabelião do Brasil
 Seção São Paulo de Direito
 111385
 AUTENTICAÇÃO AU0270AF0295278
 [] Me da Silva Jr [] Claudio Matagrano []
 [] Lucas Gabriel de Souza [] Isis Conti Rodrigues []
 [] Anderson Rodrigo Okita dos Santos [] Erica Umbelino da Cruz []
ESCREVENTES
 Válido somente com o selo de Autenticidade

Handwritten initials and signatures

Demonstração do Resultado do Exercício

Folha: 1

Jbi Led Com. de MAT. Eletrico Eireli

CNPJ: 35.056.299/0001-80

Período: 01/01/2020 a 31/07/2020

RECEITAS	
RECEITA BRUTA DE VENDAS	
Venda de mercadorias no mercado interno	293.050,00 C
	293.050,00 C
CONTAS DE RESULTADO - CUSTOS E DESPESAS	
IMPOSTOS, TAXAS E CONTRIBUICOES	
Das Simples Nacional	10.728,71 D
Associação de Classe	10.509,71 D
	219,00 D
DESPESAS FINANCEIRAS	
Juros e comissoes bancarias	199,00 D
	199,00 D
* Lucro	282.122,29 C

São Paulo, 31 de julho de 2020.

Silvia Helena B. Iannuzzi

Titular Administrador
SILVIA HELENA BARBIERI IANNUZZI
 CPF: 293.936.438-90

JOSE PEDRO FELIX:53598628820 Assinado de forma digital por JOSE PEDRO FELIX:53598628820
 Dados: 2020.08.18 10:51:22 -03'00'

CONTADOR
JOSE PEDRO FELIX
 TC CRC: 1SP 218740-03

*Es p A*

Balancete de Verificação

Folha: 2

Jbi Led Com. de MAT. Eletrico Eireli

CNPJ: 35.056.299/0001-80

Período : 02/10/2019 a 31/12/2019

Conta Contabil	Descrição da Conta	Saldo Anterior	Débito	Crédito	Saldo Atual
1	ATIVO	0,00	100.000,00	0,00	100.000,00 D
1.1	ATIVO CIRCULANTE	0,00	100.000,00	0,00	100.000,00 D
1.1.1	DISPONIVEL	0,00	100.000,00	0,00	100.000,00 D
1.1.1.01	Numerários	0,00	100.000,00	0,00	100.000,00 D
1.1.1.01.001	CAIXA	0,00	100.000,00	0,00	100.000,00 D
1.1.1.01.001.00001	Caixa Geral	0,00	100.000,00	0,00	100.000,00 D
2	PASSIVO	0,00	0,00	100.000,00	100.000,00 C
2.3	PATRIMONIO LIQUIDO	0,00	0,00	100.000,00	100.000,00 C
2.3.1	CAPITAL SOCIAL	0,00	0,00	100.000,00	100.000,00 C
2.3.1.01	CAPITAL SOCIAL	0,00	0,00	100.000,00	100.000,00 C
2.3.1.01.001	CAPITAL SUBSCRITO	0,00	0,00	100.000,00	100.000,00 C
2.3.1.01.001.00001	Capital social	0,00	0,00	100.000,00	100.000,00 C
ATIVO		0,00	100.000,00	0,00	100.000,00 D
PASSIVO		0,00	0,00	100.000,00	100.000,00 C
DESPESA		0,00	0,00	0,00	0,00
RECEITA		0,00	0,00	0,00	0,00
CUSTO		0,00	0,00	0,00	0,00
RESULTADO		0,00	0,00	0,00	0,00
RESULTADO					0,00

São Paulo, 31 de dezembro de 2019.

Silvia Helena B. Iannuzzi

Titular Administrador
SILVIA HELENA BARBIERI IANNUZZI
 CPF: 293.936.438-90

JOSE PEDRO FELIX:53598628820

Atestado de forma digital por JOSE PEDRO FELIX:53598628820
Data: 2020/08/11 17:45:13 -03'00'

CONTADOR
JOSE PEDRO FELIX
 TC CRC: ISP 218740-03

24° O. R. C. P. N - Subd. Indianópolis
 RICARDO ALEXANDRE DE ALCANTARA INTERINO
 Av. dos Eucaliptos, 679 - SP 04517-050 Tel: 5543-1519
 AUTENTICAÇÃO Autentico a presente
 cópia reprográfica conforme o original
 a mim apresentado do que dou fé.

S.P. 05 OUT. 2020

CÓPIA EXTRAÍDA
EM CARTÓRIO*Ej*

Balanco Patrimonial

Folha: 1

Jbi Led Com. de MAT. Eletrico Eireli
 Período : 02/10/2019 a 31/12/2019

CNPJ: 35.056.299/0001-80

ATIVO		PASSIVO	
ATIVO CIRCULANTE	100.000,00	PATRIMONIO LIQUIDO	100.000,00
DISPONIVEL	100.000,00	CAPITAL SOCIAL	100.000,00
Numerários	100.000,00	CAPITAL SOCIAL	100.000,00
*CAIXA	100.000,00	*CAPITAL SUBSCRITO	100.000,00
Caixa Geral	100.000,00	Capital social	100.000,00
TOTAL DO ATIVO:	100.000,00	TOTAL DO PASSIVO:	100.000,00

São Paulo, 31 de dezembro de 2019.

Reconhecemos a exatidão do presente Balanco Patrimonial, cujos valores do Ativo e Passivo mais Patrimônio Líquido importam em R\$ 100.000,00 (cem mil Reais)

Silvia Helena B. Iannuzzi

Titular Administrador
SILVIA HELENA BARBIERI IANNUZZI
 CPF: 293.936.438-90

JOSE PEDRO FELIX:53598628820

Assinado de forma digital por JOSE PEDRO FELIX:53598628820
 Dados: 2020.08.11 17:39:15 -03'00'

CONTADOR
JOSE PEDRO FELIX
 CPF: 535.986.288-20

24° O. R. C. P. N - Subd. Indianópolis
 RICARDO ALEXANDRE DE ALCANTARA INTERINO
 Av. dos Eucaliptos, 679 SP 04517-050 Tel: 5543-1519
 AUTENTICAÇÃO Autentico a presente
 cópia reprográfrica conforme o original
 a mim apresentado de que dou fé.

S.P. 05 OUT 2020

CÓPIA EXTRAÍDA EM CARTÓRIO



- ESCREVENTES
- Ricardo Alexandre de Alcântara - Interino
 - Paulo Henrique Merola - 2º Sub.
 - Ana Paulina Teixeira - 2º Sub.
 - Ricardo Alexandre de Alcântara - Escr.
 - Paulo Henrique Merola - Escr.
 - Ana Paulina Teixeira - Escr.
 - Ricardo Alexandre de Alcântara - Aux.
 - Paulo Henrique Merola - Aux.
 - Ana Paulina Teixeira - Aux.

2
 9
 R
 E
 W

Análise das Demonstrações Contábeis

Folha: 1

Jbi Led Com. de MAT. Elétrico Eireli

Período: 01/2020 a 07/2020

CNPJ: 35.056.299/0001-80

I - Índices de estrutura de capitais**Solvência geral**

SG	=	$\frac{\text{Ativo Total}}{\text{Capital de terceiros}}$	SG	=	$\frac{403.459,01}{21.336,72}$	SG	=	18,91
----	---	--	----	---	--------------------------------	----	---	-------

II - Índices de liquidez**Liquidez geral**

LG	=	$\frac{\text{Ativo Circulante + Realizável a longo prazo}}{\text{Passivo circulante + Exigível a longo prazo}}$	LG	=	$\frac{403.459,01}{21.336,72}$	LG	=	18,91
----	---	---	----	---	--------------------------------	----	---	-------

Liquidez Corrente

C	=	$\frac{\text{Ativo Circulante}}{\text{Passivo Circulante}}$	LC	=	$\frac{403.459,01}{21.336,72}$	LC	=	18,91
---	---	---	----	---	--------------------------------	----	---	-------

São Paulo, 17 de agosto de 2020.

Silvia Helena B. Iannuzzi

Titular Administrador

SILVIA HELENA BARBIERI IANNUZZI

CPF: 293.936.438-90

JOSE PEDRO FELIX:53598628820

Assinado de forma digital por JOSE PEDRO
FELIX:53598628820
Data: 2020.08.18 10:50:51 -03'00'

CONTADOR

JOSE PEDRO FELIX

TC CRC: ISP 218740-03



Ed. [Handwritten signature]