

Departamento de Licitação

067

De: "Departamento de Licitação" <licitacaopmsas@rlne.com.br>
Para: "Vilney Reni Borchardt" <neigihal@yahoo.com.br>
Enviada em: terça-feira, 9 de abril de 2013 08:45
Anexar: PropostaPP0272013.esl; EDITAL PP 027 PATRULHA.doc
Assunto: Re: pregões 26/27/28/ de 2013
Conforme solicitação enviamos edital PP 027 2013 e proposta ,

att,

ELIANE BRUM
DEPARTAMENTO DE LICITAÇÃO

----- Original Message -----

From: Vilney Reni Borchardt
To: licitacaopmsas@rlne.com.br
Sent: Friday, April 05, 2013 11:29 AM
Subject: pregões 26/27/28/ de 2013

Bom dia. Solicito se possível me enviar via e mail os pregões acima citados . Os dados da Empresa são Gihal Ind.Implementos agrícolas Ltda CNPJ 86862869/0001-60 da cidade de Carazinho RS . Desde já agradecemos e desejamos um excelente final de semana com bastante paz e saúde

Departamento de Licitação

068

De: "Departamento de Licitação" <licitacao@pmsas@rlne.com.br>
Para: "suelen almeida" <suelenalmeida@hotmail.com.br>
Enviada em: terça-feira, 9 de abril de 2013 08:43
Anexar: PropostaPP0272013.esl; EDITAL PP 027 PATRULHA.doc
Assunto: Re: Solicitação de Edital
Conforme solicitação enviamos edital PP 027 2013 e proposta,

att,

ELIANE BRUM
DEPARTAMENTO DE LICITAÇÃO

----- Original Message -----

From: [suelen almeida](mailto:suelen_almeida)
To: licitacao@pmsas@rlne.com.br
Sent: Friday, April 05, 2013 8:24 AM
Subject: Solicitação de Edital

Bom dia!

Em nome da empresa Simoagro Máquinas Agrícolas Ltda, gostaríamos de solicitar o envio dos editais 26/2013 e 27/2013.

Grata

Suelen P. A. Almeida
Simoagro
Deptº Licitações
Fone: 43 3557-2540

Departamento de Licitação

De: "Departamento de Licitação" <licitacao@rline.com.br>
Para: "TAISI" <taisi@fenosul.com.br>
Enviada em: terça-feira, 9 de abril de 2013 08:48
Anexar: PropostaPP0272013.esl; EDITAL PP 027 PATRULHA.doc
Assunto: Re: Solicitação de edital
Conforme solicitação enviamos edital PP 027 2013 proposta,

att,

ELIANE BRUM
DEPARTAMENTO DE LICITAÇÃO

----- Original Message -----

From: TAIISI
To: LICITACAOPMSAS@RLINE.COM.BR
Sent: Friday, April 05, 2013 11:51 AM
Subject: Solicitação de edital

Bom dia!

Venho por meio deste, solicitar edital do Pregão Presencial Nº 26/2013, Nº 27/2013 e Nº 28/2013.

Grata e no aguardo.

Taise König
FENOSUL COMERCIAL AGRÍCOLA LTDA
CNPJ 01.131.363/0001-29

070

Departamento de Licitação

De: "Departamento de Licitação" <licitacaopmsas@riine.com.br>
Para: <ivandro@innet.com.br>
Enviada em: terça-feira, 9 de abril de 2013 09:04
Anexar: EsProposta_v1120.zip; PropostaPP0262013.esl; EDITAL PP 026 2013.doc; PropostaPP0272013.esl; EDITAL PP 027 PATRULHA.doc; PropostaPP0282013.esl; EDITAL PP 028 AQUIS EQUIP AGRIC.doc
Assunto: Re: SOLICITAÇÃO DO EDITAL PREGÃO nº 27/2013

Conforme solicitação enviamos edital PP 026, 027 e 028 2013, proposta e programa pra abrir proposta,

att,

ELIANE BRUM
DEPARTAMENTO DE LICITAÇÕES

----- Original Message -----

From: ivandro@innet.com.br
To: licitacaopmsas@riine.com.br
Sent: Friday, April 05, 2013 3:20 PM
Subject: SOLICITAÇÃO DO EDITAL PREGÃO nº 27/2013

A PREFEITURA MUNICIPAL DE SANTO ANTONIO DO SUDOESTE - PR.

A Empresa Ceifagrill Comercio de Peças e Implementos Agrícolas LTDA, inscrita no CNPJ nº 79.210.035/0001-05, Inscrição Estadual nº 42.100.167-70, telefone/fax (45) 3565-1084, com sede na Avenida Iguazu, nº 576, na Cidade de São Miguel do Iguazu, Estado do Paraná, vem por meio deste solicitar a Cópia do Edital PREGAO PRESENCIAL nº 027/2013, que tem por objeto a aquisição de Patrulha Agrícola Mecanizada.

A Cópia do referido edital poderá ser enviado para o endereço eletrônico ivandro@innet.com.br

Nestes termos pede deferimento

Atenciosamente

Ivandro Vanzela

45-9919-9885

Departamento de Licitação

De: "Departamento de Licitação" <licitacaopmsas@rlive.com.br>
Para: "JRC Advocacia e Assessoria Empresarial" <jrc_adv@live.com>
Enviada em: terça-feira, 9 de abril de 2013 09:02
Anexar: EsProposta_v1120.zip; PropostaPP0262013.esl; EDITAL PP 026 2013.doc; PropostaPP0272013.esl; EDITAL PP 027 PATRULHA.doc; PropostaPP0282013.esl; EDITAL PP 028 AQUIS EQUIP AGRIC.doc
Assunto: Re: Requerimento Edital PR/26/27/28/2013, Santo Antonio do Sudoeste
Conforme solicitação enviamos edital PP 026, 027 e 028 2013, proposta e programa pra abrir proposta,

att,

ELIANE BRUM
DEPARTAMENTO DE LICITAÇÕES

----- Original Message -----

From: JRC Advocacia e Assessoria Empresarial
To: licitacaopmsas@rlive.com.br
Sent: Friday, April 05, 2013 1:35 PM
Subject: Requerimento Edital PR/26/27/28/2013, Santo Antonio do Sudoeste

Boa Tarde Prezados,
Segue em anexo, Requerimento de Edital.

At.

J.R.C

Advocacia e Assessoria Empresarial

Av: Governador Lindemberg, 792, Ed. Almenara
Sala 104, Centro - Linhares - ES - CEP: 29.900-202
Tel/Fax: (27) 3264-2119 / Cel: (27) 8845-2119
E-mail: jrc_adv@live.com

Fabiola Nascimento

Secretária

072

Departamento de Licitação

De: "Departamento de Licitação" <licitacaopmsas@rline.com.br>
Para: "REGI - TOMAZELLI" <implementos.tomazelli@hotmail.com>
Enviada em: terça-feira, 9 de abril de 2013 09:07
Anexar: EsProposta_v1120.zip; PropostaPP0262013.esl; EDITAL PP 026 2013.doc;
PropostaPP0272013.esl; EDITAL PP 027 PATRULHA.doc; PropostaPP0282013.esl; EDITAL
PP 028 AQUIS EQUIP AGRIC.doc
Assunto: Re: SOLICITACAO DE EDITAL

Conforme solicitação enviamos edital PP 026, 027 e 028 2013, proposta e programa pra abrir proposta,

att,

ELIANE BRUM
DEPARTAMENTO DE LICITAÇÕES

----- Original Message -----

From: REGI - TOMAZELLI
To: licitacaopmsas@rline.com.br
Sent: Friday, April 05, 2013 3:05 PM
Subject: SOLICITACAO DE EDITAL

REQUERIMENTO DE EDITAL

A empresa AGRO MAQUINAS TOMAZELLI LTDA, estabelecida na Rua José Caldart, 173, bairro Jardim Maria Luíza, na cidade de Cascavel, Estado de Paraná, inscrita no CNPJ sob nº. 78.101.730/0001-76, com Inscrição Estadual sob nº 901.02070-18, vem por meio desta, requerer os EDITAIS Nº PR 26/2013, 27/2013, 28/2013, instaurado pela PREFEITURA MUNICIPAL DE SANTO ANTONIO DO SUDOESTE, com objetivo de aquisição de equipamentos agrícolas, realização 18 de Abril de 2013.

Favor encaminhar o edital para o e-mail: implementos.tomazelli@hotmail.com.

Att,

Regiane Ap. Wischinieski Bonatto
Daniel gottardo
Depto de vendas/licitação
(45) 3224-9025

Departamento de Licitação

De: "Departamento de Licitação" <licitacaopmsas@rline.com.br>
Para: "Licitações Comercial Capri Ltda" <licitacoes@cremasconet.com.br>
Enviada em: terça-feira, 9 de abril de 2013 09:05
Anexar: EsProposta_v1120.zip; PropostaPP0262013.esl; EDITAL PP 026 2013.doc; PropostaPP0272013.esl; EDITAL PP 027 PATRULHA.doc; PropostaPP0282013.esl; EDITAL PP 028 AQUIS EQUIP AGRIC.doc
Assunto: Re: REQUERIMENTO DO EDITAL - PR/26/2013

Conforme solicitação enviamos edital PP 026, 027 e 028 2013, proposta e programa pra abrir proposta,

att,

ELIANE BRUM
DEPARTAMENTO DE LICITAÇÕES

----- Original Message -----

From: Licitações Comercial Capri Ltda
To: licitacaopmsas@rline.com.br
Sent: Friday, April 05, 2013 3:27 PM
Subject: REQUERIMENTO DO EDITAL - PR/26/2013

URGENTE.

CARTA DE REQUERIMENTO

A empresa **COMERCIAL AGRÍCOLA CAPRI LTDA**, estabelecida na Rua XV de Novembro, 1553, bairro São Vicente, na cidade de Itapira, Estado de São Paulo, inscrita no CNPJ(MF) sob nº. 05.797.417/0001-40, com Inscrição Estadual sob nº 374.115.913.114, vem por meio desta, requerer o EDITAL de PR 26/2013, instaurado pela **Prefeitura Municipal de Santo Antônio do Sudoeste/PR**.
Favor encaminhar o edital para o e-mail: licitacoes@cremasconet.com.br

Itapira, SP. 05 de Abril de 2013

FRANCIELE - (19) 3843-6643
Comercial Agrícola Capri Ltda
Licitações
licitacoes@cremasconet.com.br



074

Comprovante de Inscrição e de Situação Cadastral

Contribuinte,

Confira os dados de Identificação da Pessoa Jurídica e, se houver qualquer divergência, providencie junto à RFB a sua atualização cadastral.

 REPÚBLICA FEDERATIVA DO BRASIL CADASTRO NACIONAL DA PESSOA JURÍDICA		
NÚMERO DE INSCRIÇÃO 79.210.035/0001-05 MATRIZ	COMPROVANTE DE INSCRIÇÃO E DE SITUAÇÃO CADASTRAL	DATA DE ABERTURA 21/05/1986
NOME EMPRESARIAL CEIFAGRIL COM DE PECAS E IMPLEMENTOS AGRICOLAS LTDA - EPP		
TÍTULO DO ESTABELECIMENTO (NOME DE FANTASIA) CEIFAGRIL		
CÓDIGO E DESCRIÇÃO DA ATIVIDADE ECONÔMICA PRINCIPAL 45.30-7-03 - Comércio a varejo de peças e acessórios novos para veículos automotores		
CÓDIGO E DESCRIÇÃO DAS ATIVIDADES ECONÔMICAS SECUNDÁRIAS 47.89-0-99 - Comércio varejista de outros produtos não especificados anteriormente 33.14-7-12 - Manutenção e reparação de tratores agrícolas 33.14-7-11 - Manutenção e reparação de máquinas e equipamentos para agricultura e pecuária		
CÓDIGO E DESCRIÇÃO DA NATUREZA JURÍDICA 206-2 - SOCIEDADE EMPRESARIAL LIMITADA		
LOGRADOURO AV IGUACU	NÚMERO 676	COMPLEMENTO
CEP 85.877-000	BARRO/DISTRITO CENTRO	MUNICÍPIO SAO MIGUEL DO IGUACU
		UF PR
SITUAÇÃO CADASTRAL ATIVA		DATA DA SITUAÇÃO CADASTRAL 21/08/2004
MOTIVO DE SITUAÇÃO CADASTRAL		
SITUAÇÃO ESPECIAL *****		DATA DA SITUAÇÃO ESPECIAL *****

Aprovado pela Instrução Normativa RFB nº 1.183, de 19 de agosto de 2011.

Emitido no dia 17/04/2013 às 14:22:31 (data e hora de Brasília).

[Voltar](#)

Página: 1/1

Handwritten signature: Ivanildo

Handwritten initials: N, Y, E, and a circular stamp

CEIFAGRIL – COMÉRCIO DE PEÇAS E IMPLEMENTOS AGRÍCOLAS LTDA. - EPP

CNPJ: 79.210.035/0001-05

SÉTIMA ALTERAÇÃO DE CONTRATO SOCIAL

HOMERO SAIS DUTRA, brasileiro, casado sob o Regime de Comunhão Universal de Bens, do comércio, residente e domiciliado na Rua 01, Quadra 02, nº 10, Bairro Santa Luzia, nesta cidade de São Miguel do Iguçu, Estado do Paraná, portador da Cédula de Identidade Civil RG nº 801.689.830-9 do Instituto de Identificação do Estado do Rio Grande do Sul e CPF nº 483.374.809-63 e **EDIR THERESINHA BATTISTON LUPGES**, espólio, neste ato representada pela inventariante **ELIANA MARA LUPGES DUTRA**, brasileira, casada sob Regime de Comunhão Universal de Bens, comerciante, residente e domiciliada na Avenida Iguçu, nº 576, fundos, centro, CEP: 85877-000, nesta cidade de São Miguel do Iguçu, Estado do Paraná, portadora da Cédula de Identidade Civil RG nº 3.284.787-0 do Instituto de Identificação do Estado do Paraná e CPF nº 483.381.099-91; de acordo com a Escritura pública inventário e partilha de bens, registrada no Tabelionato Fagion, nesta cidade de São Miguel do Iguçu, Estado do Paraná em 10 de Junho de 2009, Livro nº 155-N, folhas nº 131, 132 e 133, sócios da empresa: **CEIFAGRIL – COMÉRCIO DE PEÇAS E IMPLEMENTOS AGRÍCOLAS LTDA - EPP**, com sede na Avenida Iguçu, nº 576, CEP 85877-000, Centro, nesta cidade de São Miguel do Iguçu, Estado do Paraná, com Contrato Social arquivado na Junta Comercial do Estado do Paraná sob nº 41200781298, por despacho em sessão de 21 de Maio de 1986 e Sexta Alteração de Contrato Social arquivada na Junta Comercial do Estado do Paraná sob o nº 20044300433, por despacho em sessão de 14 de Dezembro de 2004, resolvem, por este instrumento de Alteração Contratual, modificar seu Contrato Social e alterações posteriores como segue:

CLÁUSULA PRIMEIRA: O endereço do sócio **HOMERO SAIS DUTRA** passa a ser: Avenida Iguçu, nº 576, fundos, centro, CEP: 85877-000, nesta cidade de São Miguel do Iguçu, Estado do Paraná.

CLÁUSULA SEGUNDA: As cotas da sócia falecida **EDIR THERESINHA BATTISTON LUPGES**, no montante de 46.000 (Quarenta e seis mil) quotas, no valor de R\$ 1,00 (um Real) cada uma, totalizando R\$ 46.000,00 (quarenta e seis mil reais), são transferidas aos seus herdeiros de acordo com a Escritura pública inventário e partilha de bens, registrada no Tabelionato Fagion, nesta cidade de São Miguel do Iguçu, Estado do Paraná em 10 de Junho de 2009, Livro nº 155-N, folhas nº 131, 132 e 133, como segue:

- a) 43.700 (quarenta e três mil e setecentas) quotas para **ELIANA MARA LUPGES DUTRA**, brasileira, casada sob Regime de Comunhão Universal de Bens, comerciante, residente e domiciliada na Avenida Iguçu, nº 576, fundos, centro, CEP: 85877-000, nesta cidade de São Miguel do Iguçu, Estado do Paraná, portadora da Cédula de Identidade Civil RG nº 3.284.787-0 do Instituto de Identificação do Estado do Paraná e CPF nº 483.381.099-91; e
- b) 2.300 (duas mil e trezentas) quotas para **CONRADO LUPGES DUTRA**, brasileiro, solteiro, menor impúbere, estudante, nascido em 21/06/1994, residente e domiciliado na Avenida Iguçu, nº 576, fundos, centro, CEP: 85877-000, nesta cidade de São Miguel do Iguçu, Estado do Paraná, portador da Cédula de Identidade Civil RG nº 9.062.909-3 do Instituto de Identificação do Estado do Paraná e CPF nº 085.089.819-61, neste ato representado por seu pai e tutor natural o Sr. **HOMERO SAIS DUTRA**, acima qualificado.

TABELIONATO FAGION
COMARCA DE SÃO MIGUEL DO IGUÇU-PR
A presente Escritura é reprodução fiel do original que me foi apresentado, dou fé

São Miguel
do Iguçu-PR

10 ABR. 2013

JOÃO CORREIA FAGION - Tabelião
MARCUS AURÉLIO NERVIS - Escrevães
REGINALDA COSTA DANIELA GARLUP - Escrevães

Certifico que, de conformidade com a Lei nº 13.228/2001 e Instrução Normativa nº 003/2002, foi afixado SELO DE AUTENTICIDADE na última folha deste documento.

CEIFAGRIL - COMÉRCIO DE PEÇAS E IMPLEMENTOS AGRÍCOLAS LTDA. - EPP
 CNPJ: 79.210.035/0001-05
SÉTIMA ALTERAÇÃO DE CONTRATO SOCIAL

CLÁUSULA TERCEIRA: Em decorrência da presente alteração contratual o Capital Social no valor de R\$ 100.000,00 (Cem mil reais), totalmente integralizado, dividido em 100.000 (Cem mil) quotas no valor de R\$ 1,00 (um Real) cada uma, fica assim distribuído entre os sócios quotistas:

ELIANA MARA LUPGES DUTRA	43.700	QUOTAS	R\$	43.700,00
HOMERO SAIS DUTRA	54.000	QUOTAS	R\$	54.000,00
CONRADO LUPGES DUTRA	2.300	QUOTAS	R\$	2.300,00
TOTAL	100.000	QUOTAS	R\$	100.000,00

CLÁUSULA QUARTA: Os sócios ingressantes declaram sob as penas da Lei, que não estão incurso em nenhum dos crimes previstos em Lei que os impeçam de exercer as atividades mercantis, de que não estão impedidos de exercer a administração da sociedade, por lei especial, ou em virtude de condenação criminal, ou por se encontrar sob os efeitos dela, a pena que vede, ainda que temporariamente, o acesso a cargos públicos; ou por crime falimentar, de prevaricação, peita ou suborno, concussão, peculato, ou contra a economia popular, contra o sistema financeiro nacional, contra normas de defesa da concorrência as relações de consumo, fê pública, ou a propriedade.

CLÁUSULA QUINTA: A sócia **ELIANA MARA LUPGES DUTRA**, que possui 43.700 (Quarenta e três mil e setecentas) quotas, totalmente integralizadas, neste ato, retira-se da sociedade, cedendo e transferindo suas 43.700 (Quarenta e três mil e setecentas) quotas, pelo valor nominal de R\$ 43.700,00 (Quarenta e três mil e setecentos reais) para o sócio remanescente: **HOMERO SAIS DUTRA**, onde com assinatura dessa alteração de Contrato Social, a sócia cedente da plena, rasa e geral quitação de todas as suas quotas ora vendidas e transferidas.

CLÁUSULA SEXTA: Em decorrência do espólio, e da presente alteração contratual o Capital Social no valor de R\$ 100.000,00 (Cem mil reais), totalmente integralizado, dividido em 100.000 (Cem mil) quotas no valor de R\$ 1,00 (um Real) cada uma, fica assim distribuído entre os sócios:

HOMERO SAIS DUTRA	97.700	QUOTAS	R\$	97.700,00
CONRADO LUPGES DUTRA	2.300	QUOTAS	R\$	2.300,00
TOTAL	100.000	QUOTAS	R\$	100.000,00

CLÁUSULA SÉTIMA: Permanecem em vigor as demais cláusulas contidas na sexta alteração de contrato social.

CLÁUSULA OITAVA: DA CONSOLIDAÇÃO DO CONTRATO: Os sócios resolvem, por este instrumento, consolidar o Contrato Social e alterações, tornando sem efeito, a partir desta data, as cláusulas e condições contidas no Contrato Social e alterações posteriores, o qual passa a vigorar com a seguinte redação:

CEIFAGRIL - COMÉRCIO DE PEÇAS E IMPLEMENTOS AGRICOLAS LTDA. - EPP
 CNPJ: 79.210.035/0001-05
CONTRATO CONSOLIDADO

HOMERO SAIS DUTRA, brasileiro, casado sob o Regime de Comunhão Universal de Bens, do comércio, residente e domiciliado na Avenida Iguaçu, nº 876, fundos, centro, CEP: 85877-000, nesta cidade de São Miguel do Iguaçu, Estado do Paraná, portador da Cédula de Identidade Civil RG nº 801.689.830-9

São Miguel do Iguaçu-PR

10 ABR. 2013

JOÃO CORNELI FAGION - TÁBUA
 MARCELO AUGUSTO NEVES
 REGINALDO COSTA DA SILVA GARLARI - ESCRITÓRIO

Certifico que, de conformidade com a Lei nº 11.228/2001 e Instrução Normativa nº 003/2002, foi afixado SELO DE AUTENTICIDADE na última folha deste documento.

Francis
[Handwritten signature]
[Handwritten signature]

CEIFAGRIL - COMÉRCIO DE PEÇAS E IMPLEMENTOS AGRÍCOLAS LTDA. - EPP
CNPJ: 79.210.035/0001-05
SÉTIMA ALTERAÇÃO DE CONTRATO SOCIAL

do Instituto de Identificação do Estado do Rio Grande do Sul e CPF nº 483.374.809-63 e **CONRADO LUPGES DUTRA**, brasileiro, solteiro, menor impúbere, estudante, nascido em 21/06/1994, residente e domiciliado na Avenida Iguaçu, nº 576, fundos, centro, CEP: 85877-000, nesta cidade de São Miguel do Iguaçu, Estado do Paraná, portador da Cédula de Identidade Civil RG nº 9.062.909-3 do Instituto de Identificação do Estado do Paraná e CPF nº 085.089.819-61, neste ato assistido por seu pai e tutor natural o Sr. **HOMERO SAIS DUTRA**, sócios da empresa **CEIFAGRIL - COMÉRCIO DE PEÇAS E IMPLEMENTOS AGRÍCOLAS LTDA. - EPP**, com sede e foro na Avenida Iguaçu, nº 576, centro, na cidade de São Miguel do Iguaçu, Estado do Paraná, CEP: 85877-000, com Contrato Social arquivado na Junta Comercial do Estado do Paraná sob nº 41200781298, por despacho em sessão de 21 de Maio de 1986 e Sexta Alteração de Contrato Social arquivada na Junta Comercial do Estado do Paraná sob o nº 20044300433, por despacho em sessão de 14 de Dezembro de 2004, consolidam seu contrato social conforme cláusulas e condições seguintes:

CLÁUSULA PRIMEIRA: A sociedade gira sob o Nome Empresarial de: **CEIFAGRIL - COMÉRCIO DE PEÇAS E IMPLEMENTOS AGRÍCOLAS LTDA. - EPP**

CLÁUSULA SEGUNDA: A sociedade tem sua sede na Avenida Iguaçu, nº 576, centro, nesta cidade de São Miguel do Iguaçu, Estado do Paraná, CEP: 85877-000.

CLÁUSULA TERCEIRA: A sociedade iniciou suas atividades em 21 de Maio de 1986 e seu prazo é por tempo indeterminado.

CLÁUSULA QUARTA: O objetivo social da sociedade é: **4530-7-03 - Comércio varejista de peças e agrícolas, implementos, máquinas agrícolas, serviço de conserto de máquinas e implementos agrícolas.**

CLÁUSULA QUINTA: O capital social é de R\$ 100.000,00 (Cem mil reais) dividido em 100.000 (Cem mil) quotas de R\$ 1,00 (um real) cada uma, distribuído entre os sócios da seguinte forma:

HOMERO SAIS DUTRA	97.700	QUOTAS	R\$	97.700,00
CONRADO LUPGES DUTRA	2.300	QUOTAS	R\$	2.300,00
TOTAL	100.000	QUOTAS	R\$	100.000,00

CLÁUSULA SEXTA: As quotas são indivisíveis e não poderão ser cedidas ou transferidas a terceiros sem o consentimento do outro sócio, a quem fica assegurado, em igualdade de condições e preço, direito de preferência para a sua aquisição se postas a venda, formalizando, se realizada a cessão delas, a alteração contratual pertinente.

CLÁUSULA SÉTIMA: A responsabilidade de cada sócio é restrita ao valor de suas quotas, mas todos respondem solidariamente pela integralização do capital.

CLÁUSULA OITAVA: A administração da sociedade fica a cargo do sócio: **HOMERO SAIS DUTRA**, ao qual cabe, individualmente e isoladamente a responsabilidade ou representação ativa e passiva da sociedade em juízo e ou fora dele, podendo praticar todos os atos compreendidos no objeto social, sempre no interesse da sociedade, ficando vedado o uso da denominação social em negócios estranhos aos fins sociais. São atribuições e poderes do sócio administrador:

- Representar a empresa perante as repartições Públicas, Municipais, Estaduais, Federais e Autarquias, inclusive Junta Comercial do Estado do Paraná, podendo assinar e requerer o que for necessário, inclusive

COMARCA DE SÃO MIGUEL DO IGUAÇU
A presente inscricão é reproduzida fiel do original que lhe foi apresentado, dou fé

10 ABR 2013
JOÃO CORREIA REGION - Técnico
MARCIA ADRIANO FERVIS
REGINALDA COSTA DA SILVA GARLAIN - Escrevente

Certifico que, de conformidade com a Lei nº 13.228/2001 e Instrução Normativa nº 0032/002, foi afixado SELO DE AUTENTICIDADE na última folha deste documento.

Trancado
R
e

A ***

CEIFAGRIL – COMÉRCIO DE PEÇAS E IMPLEMENTOS AGRÍCOLAS LTDA. - EPP
CNPJ: 79.210.035/0001-05
SÉTIMA ALTERAÇÃO DE CONTRATO SOCIAL

todos os atos inerentes a seus poderes praticados em nome da empresa nas repartições públicas acima mencionadas.

- Assinar e requerer guias e demais documentos relativos à admissão e demissão de funcionários, firmar termos e acertos trabalhistas, representar em juízo perante Ministério do Trabalho, INSS, Sindicatos e Junta de Conciliação e Julgamento e demais repartições públicas e autarquias.
- Assinar e requerer documentos relativos aos Atos Financeiros, movimentar e controlar as contas bancárias, inclusive Banco do Brasil e Caixa Econômica Federal em nome da empresa, emitir e endossar cheques, notas promissórias, requisitar talonários, efetuar depósitos e saques; caucionar e descontar duplicatas e receber quaisquer importâncias que forem devidas, passar recibos e dar quitação de todas as receitas e despesas, efetuar compra e venda de mercadorias de sua atividade.
- Firmar contratos, efetuar pagamentos de impostos, taxas e emolumentos, receber citações e intimações judiciais e extrajudiciais e assinar autos de infrações relativos à administração da empresa.
- Manter e controlar todos os documentos relativos ao Patrimônio e a Escrituração Fiscal
- Contábil da empresa (estadual, municipal e federal), tais como notas, duplicatas, guias de impostos e demais despesas e assinar os livros fiscais.
- Zelar pela integridade do Patrimônio da empresa;
- Empenhar-se para o crescimento da empresa;
- Participar das assembléias deliberativas; e
- Cumprir as medidas acordadas nas reuniões de sócios.

CLÁUSULA NONA: DESEMPEDIMENTO: Os sócios declaram sob as penas da Lei, que não estão incurso em nenhum dos crimes previstos em Lei que os impeçam de exercer as atividades mercantis, de que não estão impedidos de exercerem a administração da sociedade, por lei especial, ou em virtude de condenação criminal, ou por se encontrar sob os efeitos dela, a pena que vede, ainda que temporariamente, o acesso a cargos públicos; ou em crime falimentar, de prevaricação, peita ou suborno, concussão, peculato, ou contra a economia popular, contra o sistema financeiro nacional, contra normas de defesa da concorrência as relações de consumo, fé pública, ou a propriedade.

CLÁUSULA DÉCIMA: O exercício social coincide com o ano – calendário, terminando em 31 de dezembro de cada ano, quando é procedido o levantamento do inventário, balanço patrimonial e efetuada a apuração de resultados econômicos, os quais são atribuídas aos sócios proporcionalmente as suas quotas de capital, podendo os lucros, a critério dos mesmos, serem distribuídos ou ficarem em reservas na sociedade.

CLÁUSULA DÉCIMA PRIMEIRA: Os sócios poderão, de acordo comum, fixar uma retirada mensal, a título de "pró labore", observadas as disposições regulamentares pertinentes.

CLÁUSULA DÉCIMA SEGUNDA: Falecido ou interdito qualquer sócio, a sociedade continuará suas atividades com os herdeiros, sucessores e o incapaz. Não sendo possível ou inexistindo interesse destes sócios remanescentes, o valor de seus haveres será apurado e liquidado com base na situação patrimonial da sociedade, a data da resolução, verificada em balanço especialmente levantado.

CLÁUSULA DÉCIMA TERCEIRA: Fica eleito o foro de São Miguel do Iguaçu, Estado do Paraná, para o exercício e o cumprimento dos direitos e obrigações resultantes deste contrato.

TABELIONATO FAMILIAR
COMARCA DE SÃO MIGUEL DO IGUAÇU-PR
 A presente fotocópia é reprodução fiel do original que me foi apresentado, cou lá

Dão Miguel
do Iguaçu-PR

10 ABR. 2013

JOÃO CORRÊA LACON - Tabelião
 MARCOS RICARDO NERVIS - Escrevente
 REGINALDA COSTA DA SILVA GARLINI - Escrevente

Certifico que, de conformidade com a Lei nº 10.228/2001 e Instrução Normativa nº 003/2002, foi afixado SELO DE AUTENTICIDADE na última folha deste documento.

Handwritten signature: Manoel

Handwritten initials: N, Y, S

Handwritten initials: e, D, D

CEIFAGRIL - COMÉRCIO DE PEÇAS E IMPLEMENTOS AGRÍCOLAS LTDA. - EPP
 CNPJ: 79.210.035/0001-05
 SÉTIMA ALTERAÇÃO DE CONTRATO SOCIAL

CLÁUSULA DÉCIMA QUARTA: E por estarem assim justos e contratados assinam o presente instrumento em 03 vias.

São Miguel do Iguaçu, Paraná, 10 de Junho de 2009.

 HOMERO SAÍS DUTRA

 CONRADO LUPGES DUTRA
 HOMERO SAÍS DUTRA
 (TUTOR NATURAL)

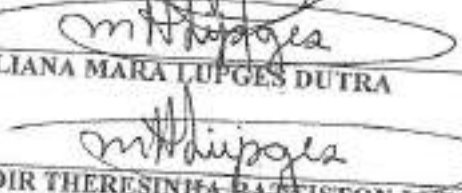
 ELIANA MARA LUPGES DUTRA

EDIR THERESINIA BAPTISTON LUPGES
 ELIANA MARA LUPGES DUTRA
 INVENTARIANTE

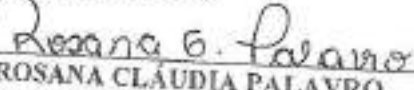
TESTEMUNHAS:

 ROSANA CLÁUDIA PALAVRO
 4.479215-0/SSP-PR

 FÁTIMA A. C. MARTINS
 2.157.002/SSP-PR



TABELIONATO FÁCIO
 COMARCA DE SÃO MIGUEL DO IGUAÇU
 A presente fotocópia é reprodução fiel do original que me foi apresentado, dou fé

10 ABR. 2013

 JOÃO CORNÉLIO AGION - Tabelião
 MARCELO ANTONIO MERVIS
 EDSONALDO COSTA DA SILVA GABRIEL - Escrevintes



 Travass

CEIFAGRIL

CEIFAGRIL COMERCIO DE PEÇAS E IMPLEMENTOS AGRÍCOLAS LTDA
 Avenida Iguaçu, 576 – Fone/Fax (45) 3565-1084 Cep 85.877-000
 CNPJ nº 79.210.035/0001-05 – Ins. Estadual 42.100.167-70
 Email: ivandro@innet.com.br ou ceifagrill.homero@hotmail.com
 São Miguel do Iguaçu – Estado do Paraná.

081

ANEXO II - CREDENCIAMENTO

A
 Prefeitura Municipal de Santo Antônio do Sudoeste – PR
 Comissão de Licitações e Contratos
 Ref. Pregão Presencial nº 027/2013
 Prezados Senhores;

Por este instrumento particular de Procuração, a Ceifagrill Comercio de Peças e Implementos Agrícolas LTDA, com sede na Avenida Iguaçu, nº 576, Centro, na Cidade de São Miguel do Iguaçu, Estado do Paraná, inscrita no CNPJ/MF sob o nº 79.210.035/0001-05, e Inscrição Estadual sob o nº 42.100.167-70, representada neste ato por seu Sócio Administrador, Sr. Homero Sais Dutra, portador da Cédula de Identidade RG nº. 801.689.830-9 SSP-RS e CPF nº. 483.374.809-63, nomeia e constitui seu bastante procurador o Sr. Ivandro Vanzela, solteiro, vendedor, portador da cédula de identidade RG n.º 12.918.093-5 SSP-PR, e do CPF n.º 018.031.969-80, a quem confere amplos poderes para representar a Ceifagrill Comercio de Peças e Implementos Agrícolas LTDA, inscrita no CNPJ nº 79.210.035/0001-05 perante a Prefeitura Municipal de **SANTO ANTÔNIO DO SUDOESTE**, Estado do Paraná, no que se referir ao **Pregão Presencial Nº 027/2013**, especialmente para tomar toda e qualquer decisão durante as fases do Pregão, inclusive apresentar **DECLARAÇÃO DE QUE A PROPONENTE CUMPRE OS REQUISITOS DE HABILITAÇÃO**, oferecer/assinar **PROPOSTA DE PREÇOS E DOCUMENTOS DE HABILITAÇÃO** em nome da Outorgante, formular lances na etapa de lances, negociar a redução de preço, manifestar-se imediata e motivadamente sobre a intenção de interpor recurso administrativo ao final da sessão, prestar todos os esclarecimentos solicitados pelo (a) Pregoeiro(a), enfim, praticar todos os demais atos pertinentes ao certame, em nome da Outorgante.

A presente Procuração é válida até o final de todo o processo do Pregão Presencial Nº 027/2013, inclusive entrega/fornecimento do objeto/execução total do contrato.

São Miguel do Iguaçu, 17 de Abril de 2013.

79 210 035/0001-05
 CEIFAGRIL COM. DE
 PEÇAS E IMPLEMENTOS
 AGRÍCOLAS LTDA. - EPP

Av Iguaçu, 576 - Centro
 CEP 85877-000

São Miguel do Iguaçu - Paraná

TAB. FAGION
 S.M.I.

Homero Sais Dutra
 Sócio-Administrador
 Ceifagrill C. de Peças e Implementos Agrícolas LTDA
 RG nº – 801.689.830-9 SSP-RS
 CPF nº – 483.374.809-63

Ceifagrill C. de Peças e Implementos Agrícolas LTDA, Av. Iguaçu, 567 – São Miguel do Iguaçu

TABELIONATO FAGION
 COMARCA DE SÃO MIGUEL DO IGUAÇU-PR

Reconheço por semelhança a(s) firma(s)
 Homero Sais Dutra

São Miguel do Iguaçu-PR 17 ABR, 2013

Em Teste da Verdade

JULIO CORNELLA FAGION - Tabelião
 FRANCISCO ADRIANO FAGION
 EMILIA DA COSTA

Gabriela Peron FAGION
 Escrevente Substituta

Júlio Cornella
 TABELIONATO
 DE SÃO MIGUEL DO IGUAÇU
 NOTAS
 ERM69316

REPÚBLICA FEDERATIVA DO BRASIL
 MINISTÉRIO DAS CIDADANIA
 DEPARTAMENTO NACIONAL DE PROGRESSO
 CARTEIRA NACIONAL DE HABILITACAO

IVANRO VARELA

ALCIDES PEDRO VARELA
RODY VARELA

018.021.969-80 01/12/1977

05121742317 18/01/2012 14/01/2011

SAO MIGUEL DO IGUAÇU, PR 18/01/2012

40815531320 08903834142

DETRAN - PARANÁ

MÁSCARA EM TAMBOR
 553401669

553401669

553401669

18 04 13

✓

Ivanro

✓

4 2

✗ e

7

JD

CEIFAGRIL

CEIFAGRIL COMERCIO DE PEÇAS E IMPLEMENTOS AGRÍCOLAS LTDA
 Avenida Iguaçu, 576 – Fone/Fax (45) 3565-1084 Cep 85.877-000
 CNPJ nº 79.210.035/0001-05 – Ins. Estadual 42.100.167-70
 Email: lvandro@innet.com.br ou ceifagri.homero@hotmail.com
 São Miguel do Iguaçu – Estado do Paraná.

083

**ANEXO III - DECLARAÇÃO QUE CUMPRE OS
 REQUISITOS HABILITATÓRIOS**

A
 Prefeitura Municipal de Santo Antônio do Sudoeste –
 Comissão de Licitações e Contratos
 Ref. Pregão Presencial nº 027/2013
 Prezados Senhores;

79 210 035/0001-05
**CEIFAGRIL COM. E
 PEÇAS E IMPLEMENTOS
 AGRÍCOLAS LTDA. - EPP**
 Av Iguaçu, 576 - Centro
 CEP 85.877-000
 São Miguel do Iguaçu - Paraná

A Empresa Ceifagril Comercio de Peças e Implementos Agrícolas LTDA, inscrita no CNPJ nº 79.210.035/0001-05, com domicilio e sede na Avenida Iguaçu, nº 576, Centro, cidade de São Miguel do Iguaçu, estado do Paraná, através de seu representante legal Sr. Homero Sais Dutra, portador da Carteira de Identidade RG nº 801.689.830-9 SSP/RS e do CPF nº 483.374.809-63, DECLARA sob as penas da lei e para fins do edital do Pregão Presencial nº 027/2013, que cumpre plenamente os requisitos de habilitação e entrega juntamente com a presente, o envelope contendo a indicação dos produtos e os preços oferecidos, além do envelope contendo as documentações habilitatórias do referido edital.

Por ser verdade, firmamos a presente.

São Miguel do Iguaçu, 17 de Abril de 2013.

(Handwritten signature of Homero Sais Dutra)

Homero Sais Dutra
 Sócio-Administrador
 Ceifagril C. de Peças e Implementos Agrícolas LTDA
 RG nº – 801.689.830-9 SSP-RS
 CPF nº – 483.374.809-63

Reconheço por semelhança a(s) firma(s)
Homero Sais Dutra

São Miguel do Iguaçu-PR 17 ABR 2013

Em Teste *(Handwritten signature)* de verdade:

JUANA CORNELIA FAGION - Tabelião
 Gabriela Perotti Gumpen
 Escrevente substituta

SELO
 TABELIONATO
 DE NOTAS
 ESCRITURAS
 E CARTAS
 TABELIAO
 Nº 69317
 SÃO MIGUEL DO IGUAÇU-PR

OBS: ESTA DECLARAÇÃO DE HABILITAÇÃO DEVERÁ SER ENTREGUE JUNTAMENTE CREDENCIAMENTO, EM ENVELOPE PRÓPRIO.

Ceifagril C. de Peças e Implementos Agrícolas LTDA, Av. Iguaçu, 576 – São Miguel do Iguaçu, PR

CEIFAGRIL

CEIFAGRIL COMERCIO DE PEÇAS E IMPLEMENTOS AGRÍCOLAS LTDA
 Avenida Iguaçu, 576 – Fone/Fax (45) 3565-1084 Cep 85.877-000
 CNPJ nº 79.210.035/0001-05 – Ins. Estadual 42.100.167-70
 Email: ivandro@innet.com.br ou ceifagrill.homero@hotmail.com
 São Miguel do Iguaçu – Estado do Paraná.

084

ANEXO V - DECLARAÇÃO DE ENQUADRAMENTO EM REGIME DE TRIBUTAÇÃO DE MICRO EMPRESA OU EMPRESA DE PEQUENO PORTE

A
 Prefeitura Municipal de Santo Antônio do Sudoeste – PR.
 Comissão de Licitações e Contratos
 Ref. Pregão Presencial nº 027/2013
 Prezados Senhores;

A Empresa Ceifagrill Comercio de Peças e Implementos Agrícolas LTDA, inscrita no CNPJ / MF nº 79.210.035/0001-05, sediada na Avenida Iguaçu, nº 576, Centro, na Cidade de São Miguel do Iguaçu, Estado do Paraná, Declaramos para todos os fins de direito, especificamente para participação de licitação na modalidade de Pregão Presencial nº 027/2013, que estamos sob o regime de **EMPRESA DE PEQUENO PORTE - EPP**, para efeito do disposto na Lei Complementar nº 123, de 14 de dezembro de 2006.

São Miguel do Iguaçu, 17 de Abril de 2013.

TAB. FAGION S.M.I.



Homero Sais Dutra
 Sócio-Administrador
 Ceifagrill C. de Peças e Imp. Agrícolas LTDA
 RG nº – 801.689.830-9 SSP-RS
 CPF nº – 483.374.800-63

TAB. FAGION S.M.I.



Eliane Piva de Souza Crestani
 CRC nº PR/025412/0-9
 RG nº - 1.896.724-3 SSP/PR
 CPF: 556.918.119-91



Reconheço por semelhança a(s) firma(s)
 Homero Sais Dutra
 Eliane Piva de Souza Crestani
 São Miguel do Iguaçu-PR 17 ABR. 2013
 Em Teste da verdade.

Em Teste da verdade.
 J. C. CORNELIA FAGION - Tabelante
 MARIPO ADRIANO NERY
 REGISTRO DA GOSTA DA SERRA (C.R. 11.624)

79 210 035/0001-05

CEIFAGRIL COM. DE PEÇAS E IMPLEMENTOS AGRÍCOLAS LTDA. - EPP

Av Iguaçu, 576 - Centro
 CEP 85877-000
 São Miguel do Iguaçu - Paraná

Ceifagrill C. de Peças e Implementos Agrícolas LTDA, Avenida Iguaçu, 576, São Miguel do Iguaçu, PR

Escrevente

CEIFAGRIL**CEIFAGRIL COMERCIO DE PEÇAS E IMPLEMENTOS AGRICOLAS LTDA**

Avenida Iguaçú 576 – Fone-Fax (45)3565-1084 – CEP 85.877-000

São Miguel do Iguaçú-Pr. CNPJ 79.210.035/0001-05 – Ins.Est. 42.100.167-70

A
PREFEITURA MUNICIPAL DE SANTO ANTONIO DO SUDOESTE
- PR.

COMISSÃO DE LICITAÇÃO E CONTRATOS
REF. PREGÃO PRESENCIAL Nº 027/2013
ENVELOPE – CREDENCIAMENTO.

ABERTURA – 18/04/2013 – 09:30HORAS
PROPONENTE: CEIFAGRIL COMERCIO DE PEÇAS E
IMPLEMENTOS AGRICOLAS LTDA

CNPJ: 79.210.035/0001-05

SÃO MIGUEL DO IGUAÇU – PARANA

E-mail: ivandro@innet.com.br ou ceifagril.homero@innet.com.br

OBJETO – Aquisição de Patrulha Agrícola Mecanizada – Contrato
nº 769658/2012 – Processo nº0385556-59/2012 – PRODESA –



087

Comprovante de Inscrição e de Situação Cadastral

Contribuinte,

Confira os dados de Identificação da Pessoa Jurídica e, se houver qualquer divergência, providencie junto à RFB a sua atualização cadastral.

 REPÚBLICA FEDERATIVA DO BRASIL CADASTRO NACIONAL DA PESSOA JURÍDICA			
NÚMERO DE INSCRIÇÃO 78.101.730/0001-76 MATRIZ	COMPROVANTE DE INSCRIÇÃO E DE SITUAÇÃO CADASTRAL		DATA DE ABERTURA 01/04/1996
NOME EMPRESARIAL AGRO MAQUINAS TOMAZELLI LTDA - ME			
TÍTULO DO ESTABELECIMENTO (NOME DE FANTASIA) *****			
CÓDIGO E DESCRIÇÃO DA ATIVIDADE ECONÔMICA PRINCIPAL 45.30-7-03 - Comércio a varejo de peças e acessórios novos para veículos automotores			
CÓDIGO E DESCRIÇÃO DAS ATIVIDADES ECONÔMICAS SECUNDÁRIAS Não informada			
CÓDIGO E DESCRIÇÃO DA NATUREZA JURÍDICA 206-2 - SOCIEDADE EMPRESARIAL LIMITADA			
LOGRADOURO R JOSE CALDART	NÚMERO 173	COMPLEMENTO	
CEP 85.819-570	BAIRRO/DISTRITO JARDIM MARIA LUIZA	MUNICÍPIO CASCADEL	UF PR
SITUAÇÃO CADASTRAL ATIVA		DATA DA SITUAÇÃO CADASTRAL 23/12/2000	
MOTIVO DE SITUAÇÃO CADASTRAL			
SITUAÇÃO ESPECIAL *****		DATA DA SITUAÇÃO ESPECIAL *****	

Aprovado pela Instrução Normativa RFB nº 1.183, de 19 de agosto de 2011.

Emitido no dia 09/04/2013 às 16:00:08 (data e hora de Brasília).

Página: 1/1

© Copyright Receita Federal do Brasil - 09/04/2013

REPÚBLICA FEDERATIVA DO BRASIL
 MINISTÉRIO DAS CIDADES
 DEPARTAMENTO NACIONAL DE TRANSITO
 CARTEIRA NACIONAL DE HABILITACAO

NOME: DANIEL GOTTARDO



CPF: 069.923.389-51 DATA NASCIMENTO: 10/10/1990

MARCA: DIRCEU GOTTARDO

MODELO: MARIA DA SILVA CHEFER GOTTARDO

PERMISSAO: [] ACE: [] CAT. HAB: AD

RF BIOMETRICO: 04695269002

VALIDADEZ: 15/12/2013

DATA DE HABILITACAO: 13/07/2009

VALIDA EM TODOS OS TERRITORIOS NACIONAIS 328400757

OBSERVAÇÕES

Daniel

LOCAL: CASCAVEL, PR DATA PRECISO: 22/07/2010

NOME: *DANIEL FANLOTTI*

10000409124
89901874200

DETRAN-PR

PREMIUM PLASTIFICAR 328400757

Município de Santo Ant. do S. este - PR
 Confere com o original
 18/10/13
[Signature]
 Comissão de Habilitação

[Handwritten signatures and initials]

Ney

[Signature]

[Signature]

AGRO MAQUINAS TOMAZELLI LTDA - EPP

CNPJ/MF Nº 78.101.730/0001-76

SETIMA ALTERAÇÃO DE CONTRATO SOCIAL



EUGENIO DOS SANTOS TOMAZELLI, brasileiro, casada no regime de comunhão parcial de bens, do comércio, portador da Cédula de Identidade Civil RG 1.608.524 SSP/PR e do CPF 283.439.809-72, residente e domiciliado a Rua Engenharia nº 340, Bairro Faculdade, CEP 85.814-190, em Cascavel, Paraná, e SALETE MARIA TOMAZELI, brasileiro, casada no regime de comunhão parcial de bens, do comércio, portadora da Cédula de Identidade Civil RG 4.429.324-2 SSP/PR e do CPF 925.046.399-53, residente e domiciliada a Rua Engenharia nº 340, Bairro Faculdade, CEP 85.814-190, em Cascavel, Paraná, sócios componentes da sociedade empresaria limitada que gira com o nome empresarial de AGRO MAQUINAS TOMAZELLI LTDA - EPP, com sede e foro Jurídico a Rua Jose Caldart nº 173, Jardim Maria Luiza, CEP 85.819-570, em Cascavel, Estado do Paraná, devidamente arquivada na Junta Comercial do Paraná sob nº 41203459257, em data de 25/03/1996, e última alteração contratual arquivada sob nº 20042939755 em data de 18/08/2004, também na Junta Comercial do Paraná, inscrita no CNPJ sob nº 78.101.730/0001-76, resolvem, assim, alterar o contrato social, de acordo com as cláusulas seguintes:

CLAUSULA PRIMEIRA - DO INGRESSO DE NOVOS SÓCIOS - Ingressam pelo presente ato na sociedade, ANDREIA TOMAZELI COLODA, brasileira, casada no regime de comunhão parcial de bens, do comércio, portadora da Cédula de Identidade Civil RG 6.970.032-2 SSP/PR, CPF 026.099.009-45, residente e domiciliada a Rua Osvaldo Cruz, 389, sobrado 02, centro, CEP 85.802-160, em Cascavel-Paraná e TATTANE TOMAZELI DOS SANTOS, brasileira, casada no regime de comunhão parcial de bens, do comércio, portadora da Cédula de Identidade Civil RG 6.970.031-4 SSP/PR e do CPF 030.712.459-20, residente e domiciliada a Rua Prates, 602, centro, CEP 85819-010, em Cascavel Paraná.

CLAUSULA SEGUNDA - As sócias ingressantes declaram que não estão incurso em nenhum dos crimes previstos em Lei que os impeçam de exercer atividades mercantis no País, os mesmos declaram conhecer a situação econômico-financeiro da sociedade, ficando desta forma sub-rogados nos direitos e obrigações decorrentes da presente alteração contratual, assumindo o ativo e passivo da sociedade.

CLAUSULA TERCEIRA - O sócio EUGENIO DOS SANTOS TOMAZELLI, que possui na sociedade o capital de R\$ 10.000,00 (Deis mil reais) dividido em 10.000 (Deis mil) cotas de valor nominal de R\$ 1,00 (Um real) cada uma, inteiramente integralizado em moeda corrente do País, VENDE E TRANSFERE a totalidade de suas quotas no montante de 10.000 (Deis mil) quotas pelo valor nominal e sem ágio de R\$ 10.000,00 (Deis mil reais) a sócia ora ingressante ANDREIA TOMAZELI COLODA, cuja importância o cedente declara ter recebido

[Handwritten signature]

Município de Santo Ant. do S. Oeste - PR
Confere com o original
18/04/13
[Signature]
Comissão de Licitações

[Handwritten signature]
[Handwritten signature]
[Handwritten signature]

AGRO MAQUINAS TOMAZELLI LTDA - EPP

CNPJ/MF Nº 78.101.730/0001-76

SETIMA ALTERAÇÃO DE CONTRATO SOCIAL



em moeda corrente do País no presente ato, dando plena e geral quitação pela cessão das quotas acima.

CLAUSULA QUARTA - A sócia SALETE MARIA TOMAZELI, que possui na sociedade o capital de R\$ 10.000,00 (Deis mil reais), dividido em 10.000 (Deis mil) quotas de valor nominal de R\$ 1,00 (Um real) cada uma, inteiramente integralizado em moeda corrente do país, VENDE E TRANSFERE a totalidade de suas quotas no montante de 10.000 (Deis mil) quotas, pelo valor nominal e sem ágio de R\$ 10.000,00 (Deis mil reais), a sócia ora ingressante TATIANE TOMAZELI DOS SANTOS, cuja importância a cedente declara ter recebido em moeda corrente do país no presente ato, dando plena e geral quitação pela cessão das quotas acima.

CLAUSULA QUINTA - Em virtude da presente alteração contratual, o capital social da sociedade no total de R\$ 20.000,00 (Vinte mil reais) dividido em 20.000 (Vinte mil) quotas de valor nominal de R\$ 1,00 (Um real) cada uma, inteiramente integralizado em moeda corrente do País, fica assim distribuído entre os sócios quotistas abaixo:

SÓCIOS	%	QUOTAS	CAPITAL R\$
1. Andréia Tomazeli Coloda	50,00	10.000	10.000,00
2. Tatiane Tomazeli dos Santos	50,00	10.000	10.000,00
S O M A T O T A L	100,00	20.000	20.000,00

CLÁUSULA SEXTA - A Administração da sociedade ficará a cargo das sócias ANDREIA TOMAZELI COLODA e TATIANE TOMAZELI DOS SANTOS, com poderes e atribuições de Administradores, autorizados o uso do nome empresarial individualmente, vedado no entanto em atividades estranhas ao interesse social ou assumir obrigações seja em favor de qualquer dos quotistas ou terceiros, bem como onerar ou alienar bens imóveis da sociedade, sem autorização de outros sócios, facultada a retirada mensal, cujo valor não ultrapasse o limite fixado pela legislação do Imposto de Renda.

CLAUSULA SETIMA - As Administradoras declaram, sob as penas da Lei, de que não estão impedidos de exercer a Administração, por Lei Especial, ou em virtude de condenação criminal, ou por se encontrara sob os efeitos dela, a pena que vede, ainda que temporariamente, o acesso a cargos públicos, ou contra a economia popular, contra o sistema financeiro nacional, contra normas de defesa da concorrência, contra as relações de consumo, Republica, ou a propriedade.

CLAUSULA OITAVA - As sócias Administradoras declaram sob a penas da Lei, que não estão condenadas por nenhum crime, cuja pena veda o acesso a atividades mercantis nos termos do art. 1.011, parágrafo 1º do Código Civil do ano de 2002.

Município de Santo Ant. do S. Jesu - PR
Confere com o original
18/10/13
[Assinatura]
Comissão de Licitações

[Assinatura]
Ivanete

42
[Assinatura]

[Assinatura]

AGRO MAQUINAS TOMAZELLI LTDA - EPP

CNPJ/MF Nº 78.101.730/0001-76

SETIMA ALTERAÇÃO DE CONTRATO SOCIAL



CLAUSULA NONA – Ao termino de cada exercicio social, em 31 de dezembro, as administradoras prestarão contas justificadas de sua administração, procedendo a elaboração do inventário, do balanço e do balanço patrimonial e do balanço de resultado econômico, cabendo aos sócios, na proporção de suas quotas, os lucros ou perdas apurados.

CLAUSULA DÉCIMA – Nos quatro primeiros meses seguintes ao término do exercicio social, os sócios deliberarão sobre as contas e designação dos administradores quando for o caso.

CLAUSULA DÉCIMA PRIMEIRA – A sociedade poderá a qualquer tempo, abrir ou fechar filial ou outra dependência, mediante alteração contratual, assinado por todos os sócios.

CLAUSULA DÉCIMA SEGUNDA – Os sócios poderão de comum acordo, fixar uma retirada mensal, a titulo de "Pro-labore", observadas as disposições regulamentares pertinentes.

CLAUSULA DÉCIMA TERCEIRA – Falecendo ou sendo interditado qualquer sócio, a sociedade continuará suas atividades com os herdeiros, sucessores e o incapaz. Não sendo possível ou inexistindo interesse destes ou do sócio remanescente o valor de seus haveres será apurado e liquidado com base na situação patrimonial da sociedade, a data da resolução, verificada em balanço especialmente levantado.

Parágrafo único – O mesmo procedimento será adotado em outros casos em que a sociedade se resolva em relação a seus sócios.

CLÁUSULA DÉCIMA QUARTA– DA CONSOLIDAÇÃO DO CONTRATO. A vista da modificação ora ajustada, e em consonância com o que determina o art. 2031 da Lei 10.406/2002, os sócios RESOLVEM, por este instrumento, atualizar e consolidar o contrato social, tornando assim sem efeito, a partir desta data as cláusulas e condições contidas no contrato primitivo que adequadas as disposições da referida Lei nº 10.406/2002, aplicáveis a este tipo societário, passa a ter a seguinte redação:

CONTRATO SOCIAL CONSOLIDADO

CLAUSULA PRIMEIRA – ANDREIA TOMAZELI COLODA, brasileira, casada no regime de comunhão parcial de bens, do comercio, portadora da Cédula de Identidade Civil RG 6.970.032-2 SSP/PR e do CPF 026.099.009-45, residente e domiciliada a Rua Osvaldo Cruz nº 389, sobrado 02, CEP 85.802-160, centro em Cascavel, Paraná e TATIANE TOMAZELI DOS SANTOS, brasileira, casada no regime de comunhão parcial de bens, do comercio, portadora da Cédula de Identidade Civil 6.970.031-4 SSP/PR e do cpf 030.712.459-20, residente e domiciliada a Rua Prates nº 602, centro, CEP 85.819-010 em Cascavel Paraná sócios componentes da sociedade empresaria limitada que gira com o nome

Município de Santo Ant. do Sul - PR

Confere com o original

18.104/13

E. B. B.

Comissão de Licitações

AGRO MAQUINAS TOMAZELLI LTDA - EPP

CNPJ/MF Nº 78.101.730/0001-76

SETIMA ALTERAÇÃO DE CONTRATO SOCIAL



empresarial de AGRO MAQUINAS TOMAZELLI LTDA - EPP, com sede e foro jurídico a Rua Jose Caldart nº 173, Jardim Maria Luiza, CEP 85.819-570, em Cascavel Paraná, registrada sob nº 41203459257, em data de 25/03/1996 e ultima alteração registrada sob nº 20042939755 em data de 18/08/2004, ambas na Junta Comercial do Paraná e inscrita no CNPJ nº 78.101.730/0001-76, resolvem Consolidar o contrato social mediante as clausulas seguintes:

CLAUSULA SEGUNDA – A sociedade gira sob o nome empresarial de AGRO MAQUINAS TOMAZELLI LTDA - EPP, e tem como endereço a Rua José Caldart nº 173, Jardim Maria Luiza, CEP 85.819-570, em Cascavel, Estado do Paraná.

CLAUSULA TERCEIRA – DO OBJETO SOCIAL – A sociedade tem como atividade o ramo de comercio de maquinas e implementos agrícolas, peças e acessórios, importação de peças e acessórios, oficina de consertos e reparação de maquinas e implementos agrícolas, veículos automotores, óleos e graxas lubrificantes.

CLAUSULA QUARTA – O capital social é de R\$ 20.000,00 (Vinte mil reais) dividido em 20.000 (Vinte mil) quotas de valor nominal de R\$ 1,00 (Um real) cada uma, inteiramente integralizado em moeda corrente do Pais, fica distribuído entre os sócios cotistas, assim subscrito:

SÓCIOS	%	QUOTAS	CAPITAL R\$
1. Andreia Tomazeli Coloda	50,00	10.000	10.000,00
2. Tatiane Tomazeli dos Santos	50,00	10.000	10.000,00
SOMA TOTAL	<u>100,00</u>	<u>20.000</u>	<u>20.000,00</u>

CLAUSULA QUINTA – A administração da sociedade ficará a cargo das sócias ANDREIA TOMAZELI COLODA e TATIANE TOMAZELI DOS SANTOS, com poderes e atribuições de Administradores, autorizadas o uso do nome empresarial, individualmente, vedado, no entanto em atividades estranhas ao interesse social ou assumir obrigações seja em favor de qualquer dos cotistas ou terceiros, bem como onerar ou alienar bens imóveis da sociedade, sem autorização de outros sócios, facultada a retirada mensal, cujo valor não ultrapasse o limite fixado pela legislação do Imposto de Renda.

CLÁUSULA SEXTA – As Administradoras declaram sob as penas da Lei, que não estão condenados por nenhum crime, cuja pena vede o acesso á atividade mercantil nos termos do art. 1.011, parágrafo 1º do Civil do ano de 2002. (art. 53, IV Dec. 1.800/96).

Handwritten signature: Jata

Grupo de Santa Ant. do Sul - PR
 Confira com o original
 18/04/13
 Comissão de Licitações

Handwritten signatures and initials: D, e y, and others.

AGRO MAQUINAS TOMAZELLI LTDA - EPP

CNPJ/MF Nº 78.101.730/0001-76

SETIMA ALTERAÇÃO DE CONTRATO SOCIAL



CLÁUSULA SETIMA - A sociedade iniciou suas atividades em 15 de novembro de 1982. Prazo de duração: Indeterminado.

CLÁUSULA OITAVA - As quotas são indivisíveis e não poderão ser cedidas ou transferidas a terceiros sem o consentimento dos outros sócios, aos quais fica assegurado, em igualdade de condições e preço o direito de preferência para a sua aquisição.

CLÁUSULA NONA - Ao término de cada exercício social, em 31 de dezembro, os administradores prestarão contas justificadas de sua administração, procedendo a elaboração do inventário, do balanço patrimonial e do balanço de resultado econômico, cabendo aos sócios, na proporção de suas quotas os lucros ou perdas apurados.

CLÁUSULA DECIMA - A sociedade poderá a qualquer tempo, abrir ou fechar filial ou outra dependência, mediante alteração contratual assinada por todos os sócios.

CLÁUSULA DÉCIMA PRIMEIRA - Os sócios poderão de comum acordo, fixar uma retirada mensal, a título de "Pro-labore", observadas as disposições regulamentares pertinentes.

CLÁUSULA DÉCIMA SEGUNDA - Falecendo ou sendo interdito qualquer sócio, a sociedade continuará suas atividades com os herdeiros, sucessores. Não sendo possível ou inexistindo interesse destes ou dos sócios remanescentes o valor de seus haveres será apurado e liquidado com base na situação patrimonial da sociedade, a data da resolução, verificada em balanço especialmente levantado.

Parágrafo único - O mesmo procedimento será adotado em outros casos em que a sociedade se resolva em relação a seu sócio.

CLÁUSULA DÉCIMA TERCEIRA - As administradoras declaram, sob as penas da Lei, de que não estão impedidos de exercer a administração, por Lei especial, ou em virtude de condenação criminal, ou por se enquadrar sob os efeitos dela, a pena que vede, ainda que temporariamente, o acesso a cargos públicos, ou por crimes falimentar, de prevaricação, peita ou suborno, concussão, peculato, ou contra a economia popular, contra o sistema financeiro nacional, contra normas de defesa da concorrência, contra as relações de consumo, República, ou a propriedade.

CLÁUSULA DÉCIMA QUARTA - E, por estarem assim justos e contratados assinam o presente instrumento em quatro vias na presença de duas testemunhas.

Cascavel, Pr., 06 de maio de 2009.

[Handwritten signature]

Município de Santo Ant. do S. Oeste - PR
Confere com o original
18.104/13
[Handwritten signature]
Comissão de Licitações

[Handwritten signature]
[Handwritten signature]
[Handwritten signature]

JUNTA COMERCIAL DO PARANÁ



AGRO MAQUINAS TOMAZELLI LTDA

CNPJ/MF Nº 78.101.730/0001-76

SETIMA ALTERAÇÃO DE CONTRATO SOCIAL

Cascavel, Pr., 06 de maio de 2009.



Eugenio dos Santos Tomazelli



Salete Maria Tomazelli

Andrei Tomazelli Coloda

Tatiane Tomazelli dos Santos

Testemunhas:

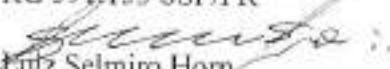
Leonildo Antonio Forcelini
RG 591.153 SSP/PR

Luiz Selmiro Horn
RG 3363.507-9 - SSP/PR

Elaborado por Leonildo Antonio Forcelini CRC/PR 020111/0-2



Município de Santo Ant. do Sudoeste - PR
Confere com o original

18/05/09

Carimbo de Autenticação



**DECLARAÇÃO QUE CUMPRE OS
REQUISITOS HABILITATÓRIOS**

A LICITANTE AGRO MAQUINAS TOMAZELLI LTDA, COM DOMICÍLIO (OU SEDE) NA CIDADE DE CASCAVEL, ESTADO DO PARANÁ, ENDEREÇO RUA JOSE CALDART N° 173, JARDIM MARIA LUIZA, ATRAVÉS DE SEU REPRESENTANTE LEGAL EUGENIO DOS SANTOS TOMAZELLI, DECLARA SOB AS PENAS DA LEI E PARA FINS DO EDITAL DO PREGÃO PRESENCIAL N° 027/2013, QUE **CUMPRE PLENAMENTE OS REQUISITOS DE HABILITAÇÃO E ENTREGA JUNTAMENTE COM A PRESENTE, O ENVELOPE CONTENDO A INDICAÇÃO DOS PRODUTOS E OS PREÇOS OFERECIDOS, ALÉM DO ENVELOPE CONTENDO AS DOCUMENTAÇÕES HABILITATÓRIAS DO REFERIDO EDITAL.**

POR SER VERDADE, FIRMAMOS A PRESENTE.

CASCAVEL, PR- 18 DE ABRIL DE 2013.

ANDREIA TOMAZELLI COLODA

DIRETORA

RG: 6.970.032-2

CPF: 026.099.009-45

78.101.730/0001-76

AGRO MÁQUINAS TOMAZELLI
LTDA.

RUA JOSÉ CALDART, 173, ESQ. BR. 277
JARDIM MARIA LUIZA

CEP 85819-570 - CASCAVEL - PR

Handwritten signatures and initials, including a large signature and the name 'Waninho' written vertically.

PROCURAÇÃO

PELO PRESENTE INSTRUMENTO PARTICULAR DE PROCURAÇÃO E NA MELHOR FORMA DE DIREITO, A AGRO MAQUINAS TOMAZELLI LTDA, COM SEDE NA RUA JOSE CALDART, N.º173, DEVIDAMENTE INSCRITA NO CNPJ SOB N.º 78.101.730/0001-76, REPRESENTADA NESTE ATO POR SEU SÓCIO-GERENTE, O SRA. ANDREIA TOMAZELLI COLODA, BRASILEIRO, CASADA, EMPRESARIA, RESIDENTE E DOMICILIADO NESTA CIDADE DE CASCAVEL- PR, NOMEIA E CONSTITUI SEU REPRESENTANTE O SR. DANIEL GOTTARDO, SOLTEIRO, VENDEDOR, PORTADOR DA CÉDULA DE IDENTIDADE RG N.º10.708.169-0, E DO CPF N.º 069.923.389-51, A QUEM SÃO CONFERIDOS PODERES PARA REPRESENTAR A EMPRESA OUTORGANTE NO PREGÃO PRESENCIAL N.º 027/2013, INSTAURADO PELO MUNICÍPIO DE SANTO ANTONIO DO SUDOESTE, EM ESPECIAL PARA FIRMAR DECLARAÇÕES E ATAS, APRESENTAR OU DESISTIR DA APRESENTAÇÃO DE LANCES VERBAIS, NEGOCIAR OS VALORES PROPOSTOS, INTERPOR OU DESISTIR DA INTERPOSIÇÃO DE RECURSOS E PRATICAR TODOS OS DEMAIS ATOS PERTINENTES AO CERTAME ACIMA INDICADO.

CASCAVEL, PR- 18 DE ABRIL DE 2013.



ANDREIA TOMAZELLI COLODA

DIRETORA

RG: 6.970.032-2

CPF: 026.099.009-45



78.101.730/0001-76
AGRO MÁQUINAS TOMAZELLI
LTDA.

RUA JOSÉ CALDART, 173, ESQ. BR 277
JARDIM MARIA LUIZA

CEP 85819-970 - CASCAVEL - PR

ESTEVES SANTOS CARTEIRO OFÍCIO DE NOTAS
R. CARLOS DE OLIVEIRA, 100 - CASCAVEL - PR
Fone: (45) 3227-7444 - CASCAVEL - PARANÁ

Reconheço por Semelhança e assinatura de **ANDREIA TOMAZELLI COLODA (49934). *0038* 918076***. Dou fé.
Cascavel/PR, 17 de abril de 2013.

Em Teste da Verdade
CRISTINE APARECIDA JACOBS ZUBELDIA

ESTEVES SANTOS

NOTAS
F0190134

097



GRUPO MAQUINAS TOMAZELLI LTDA

NPJ: 78.101.730/0001-76

REGIÃO PRESENCIAL N° 277/2013

NVELOPE DE- CREDENCIAMENTO

ABERTURA DO ENVELOPE DIA 18/04/2013, AS 9:30 HS.

OBJETO: AQUISIÇÃO DE PATRULHA AGRÍCOLA MECANIZADA- CONTRATO N°
09658/2012- PROCESSO N° 0385556-59/2012- PRODESA- MINISTERIO DA
AGRICULTURA, PECUARIA E ABASTECIMENTO.

Comprovante de Inscrição e de Situação Cadastral

098

Contribuinte,

Confira os dados de Identificação da Pessoa Jurídica e, se houver qualquer divergência, providencie junto à RFB a sua atualização cadastral.

 REPÚBLICA FEDERATIVA DO BRASIL CADASTRO NACIONAL DA PESSOA JURÍDICA			
NÚMERO DE INSCRIÇÃO 05.848.127/0001-89 MATRIZ		COMPROVANTE DE INSCRIÇÃO E DE SITUAÇÃO CADASTRAL	
DATA DE ABERTURA 21/08/2003			
NOME EMPRESARIAL JAIME MASSOLA - ME			
TÍTULO DO ESTABELECIMENTO (NOME DE FANTASIA) J. MASSOLA MAQUINAS AGRICOLAS			
CÓDIGO E DESCRIÇÃO DA ATIVIDADE ECONÔMICA PRINCIPAL 46.61-3-00 - **** Comércio atacadista de máquinas, aparelhos e equipamentos para uso agropecuário; partes e peças****			
CÓDIGO E DESCRIÇÃO DAS ATIVIDADES ECONÔMICAS SECUNDÁRIAS 45.30-7-04 - Comércio a varejo de peças e acessórios usados para veículos automotores 45.30-7-02 - Comércio por atacado de pneumáticos e câmaras-de-ar 45.20-0-01 - Serviços de manutenção e reparação mecânica de veículos automotores 46.83-4-00 - Comércio atacadista de defensivos agrícolas, adubos, fertilizantes e corretivos do solo 46.23-1-06 - Comércio atacadista de sementes, flores, plantas e gramas			
CÓDIGO E DESCRIÇÃO DA NATUREZA JURÍDICA 213-5 - EMPRESARIO (INDIVIDUAL)			
LOGRADOURO R E		NÚMERO 281	COMPLEMENTO KM 536
CEP 85.660-000	BARRIO/DISTRITO LOTEAMENTO ARALDI 2	MUNICÍPIO DOIS VIZINHOS	UF PR
SITUAÇÃO CADASTRAL ATIVA		DATA DA SITUAÇÃO CADASTRAL 05/06/2004	
MOTIVO DE SITUAÇÃO CADASTRAL			
SITUAÇÃO ESPECIAL *****		DATA DA SITUAÇÃO ESPECIAL *****	

Aprovado pela Instrução Normativa RFB nº 1.183, de 19 de agosto de 2011.

Emitido no dia 13/03/2013 às 14:47:04 (data e hora de Brasília).

Página: 1/1

[Voltar](#)

A RFB agradece a sua visita. Para informações sobre política de privacidade e uso, [clique aqui](#)

[Atualize sua página](#)



Handwritten signatures and initials:
 - A large signature on the left.
 - A signature that appears to be "Ivaninho" on the right.
 - Other initials and marks below the signatures.



REQUERIMENTO DE EMPRESÁRIO

INSTRUÇÕES DE PREENCHIMENTO NO VERSO

099

NÚMERO DE IDENTIFICAÇÃO DO REGISTRO DE EMPRESA - NIRE DA SEDE 4110556777-2		NIRE DA FILIAL (preencher somente se não estiver à filial)	
NOME DO EMPRESÁRIO (incluindo seu sobrenome) JAIME MASSOLA			
NACIONALIDADE BRASILEIRA		ESTADO CIVIL Casado (a)	
SEXO <input checked="" type="checkbox"/> M <input type="checkbox"/> F	REGIME DE BENS (se casado) Comunhão parcial		
FILHO DE (pai) ALVO MASSOLA		(mãe) MELIDE MARIA RIVA MASSOLA	
NASCIMENTO EM (data de nascimento) 16-12-1971	IDENTIDADE número 6.111.279-0	Código entor SESP	UF PR
EMANCIPADO POR: (nome do emancipante - somente em caso de emancipação)		CPF (inscrito) 016.187.659-57	
DIREÇÃO NA LOGRADOURO - nr, nr, etc) RUA JOSE ANCHIETA			NÚMERO 2526
COMPLEMENTO	BARRIO / DISTRITO CENTRO	CEP 85770-000	CÓDIGO DO MUNICÍPIO (Nire do Judo Comercial)
MUNICÍPIO REALIZA	UF PR		

declara, sob as penas da lei, não estar impedido de exercer atividade empresária, que não possui outro registro de empresário e requer à Junta Comercial do ESTADO DO PARANÁ:

CÓDIGO DO ATO 002	DESCRIÇÃO DO ATO ALTERAÇÃO	CÓDIGO DO EVENTO 021	DESCRIÇÃO DO EVENTO ALTERAÇÃO DE DADOS
CÓDIGO DO ATO	DESCRIÇÃO DO ATO	CÓDIGO DO EVENTO	DESCRIÇÃO DO EVENTO

NOME DO EMPRESÁRIO JAIME MASSOLA - ME			
LOGRADOURO (nr, nr, etc) RUA B			NÚMERO 281
COMPLEMENTO KM 536	BARRIO / DISTRITO LOTEAMENTO ARAUJO 2	CEP 85660-000	CÓDIGO DO MUNICÍPIO (Nire do Judo Comercial)
MUNICÍPIO DOIS VIZINHOS	UF PR	PAÍS BRASIL	CORREIO ELETRÔNICO (E-MAIL)
VALOR DO CAPITAL - R\$ 100.000,00	VALOR DO CAPITAL (por extenso) CEM MIL REAIS		

CÓDIGO RELATIVIDADE BOMBADEIA (Atividade Principal) 4661-3/00	DESCRIÇÃO DO OBJETO COMERCIO ATACADISTA DE MAQUINAS, APARRINHOS E EQUIPAMENTOS PARA USO AGROPECUARIO, PARTES E PEÇAS
Atividade secundária 4530-7/04	COMERCIO A VAREJO DE PEÇAS E ACESSORIOS NOVOS PARA VEICULOS
4530-7/02	COMERCIO ATACADISTA DE PNEUMATICOS E CMARA DE AR
4520-0/01	SERVIÇOS DE MANUTENÇÃO E REPARAÇÃO DE VEICULOS
4683-4/00	COMERCIO ATACADISTA DE LUBRIFICANTES
4623-1/07	COMERCIO ATACADISTA DE DEFENSIVOS AGRICOLAS, FERTILIZANTES E CORRETIVOS DO SOLO
	COMERCIO ATACADISTA DE SEMENTES

DATA DE BASTO DAS ATIVIDADES 21-08-2003	NÚMERO DE INSCRIÇÃO NO CNPJ 05.948.127/0001-89	TRANSPARENCIA DO SEDE C/C DE FILIAL DE OUTRA UF NIRE anterior	UF DO MUNICÍPIO DO MUNICÍPIO PR
---	--	---	---

ASSINATURA DA FIRMA PELO EMPRESÁRIO (ou pelo representante legalmente habilitado)
Jaime MASSOLA - ME

DATA DA ASSINATURA
24-01-2012

PARA USO EXCLUSIVO DA JUNTA COMERCIAL

DEFERIDO
PUBLIQUE-SE E ARQUEME-SE

Carla R. F. Lucatelli
RG 3.463.294-4 / PR
25.01.2012

AGÊNCIA REGIONAL DE CAPANEMA

JUNTA COMERCIAL DO PARANÁ
AGÊNCIA REGIONAL DE CAPANEMA
CERTIFICO O REGISTRO EM: 26/01/2012
SOB NÚMERO: 20120072050
Protocolo: 12/007205-0, DE 24/01/2012

Empresa: 41 1 0556777 2
JAIME MASSOLA - ME

SEBASTIÃO MOTTA
SECRETÁRIO GERAL

18 04 13



Handwritten signatures and initials:
Motta
V. D. G. Y. K. E.

REPÚBLICA FEDERATIVA DO BRASIL
 MINISTÉRIO DAS CIDADES
 DEPARTAMENTO NACIONAL DE HABITAÇÃO
 CATEGORIA NACIONAL DE HABITACAO

NOME
 JAIME MARCOLA

DIGITADOR / OUT. CATEG. / UF
 011278-0 SSDF RJ

CID 016.187.689-07 **DATA NASCIMENTO** 16/12/1971

RAÇA
 ALVO MARCOLA
 MELIDE MARIA RIVA
 MARCOLA

PROFISSÃO **GRUPO** **CIL. INE**
 AC AC AC

Nº IDENTIFICACAO 00699039694 **DATA EMISSAO** 22/03/2017 **DATA VALIDACAO** 15/08/1994

PROFISSÃO

LOCAL DOIS VIZINHOS, DR **DATA EMISSAO** 23/03/2012

Jaime Marcola

17094917618
 78204622488

SECRETARIA DE HABITACAO

568037920

568037920

Trancho

18 04 13
 4

47 de

CNPJ: 05.848.127/0001-89

PR 281, KM 536. Rua: E

Cidade: Dois Vizinhos - PR CEP: 85660-000

Insc. Est.: 90288289-82

Bairro: Loteamento Araldi 2

Fone: (046) 3536-1390

ANEXO III

**DECLARAÇÃO QUE CUMPRE OS
REQUISITOS HABILITATÓRIOS**

O licitante **JAIME MASSOLA ME**, com domicílio (ou sede) na cidade de DOIS VIZINHOS, estado do PARANÁ, endereço RUA E, Nº 281 KM 536, através de seu representante legal **Sr. JAIME MASSOLA**, **DECLARA** sob as penas da lei e para fins do edital do **Pregão Presencial nº 027/2013**, que **cumpr**e **plenamente os requisitos de habilitação** e entrega juntamente com a presente, o envelope contendo a indicação dos produtos e os preços oferecidos, além do envelope contendo as documentações habilitatórias do referido edital.

Por ser verdade, firmamos a presente.

DOIS VIZINHOS, 18 DE ABRIL DE 2013.



JAIME MASSOLA (Representante Legal)

RG: 6.111.279-0 CPF: 016.187.659-57

CARGO: SÓCIO ADMINISTRADOR

05.848.127/0001-89

JAIME MASSOLA

RUA E, 281 - KM 536 - LOTEAMENTO
ARALDI 2 - CEP 85660-000
DOIS VIZINHOS - PARANÁ

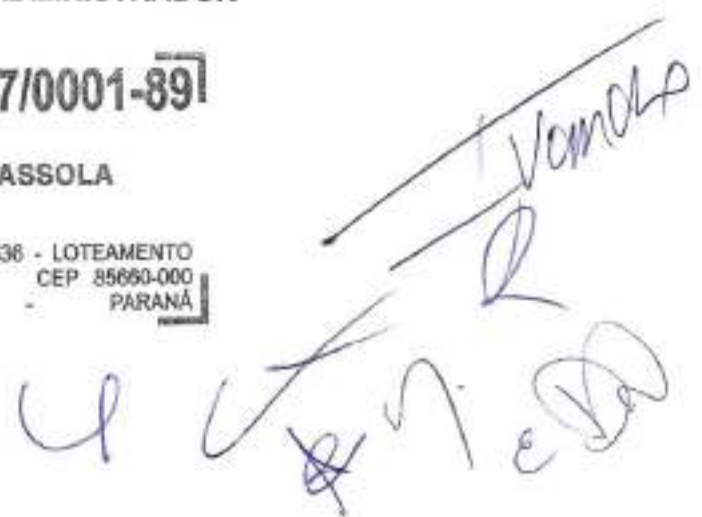



MINISTÉRIO DO DESENVOLVIMENTO, INDÚSTRIA E COMÉRCIO EXTERIOR
DEPARTAMENTO NACIONAL DE REGISTRO DO COMÉRCIO
JUNTA COMERCIAL DO PARANÁ

102

CERTIDÃO SIMPLIFICADA

Página: 001/001

Certificamos que as informações abaixo constam dos documentos arquivados nesta Junta Comercial e são vigentes na data da sua expedição.

Nome Empresarial JAIME MASSOLA -ME			
Natureza Jurídica: EMPRESÁRIO			
Número de Identificação do Registro de Empresas - NIRE (Sede) 41 1 0556777-2	CNPJ 05.848.127/0001-89	Data de Arquivamento do Ato Constitutivo 21/08/2003	Data de Início de Atividade 21/08/2003
Endereço Completo (Logradouro, Nº e Complemento, Bairro, Cidade, UF, CEP) RUA E, 281 - KM 536, LOTEAMENTO ARALDI 2, REALEZA, PR, 85.770-000			
Atividade(s) Econômica(s) 4661-3/00 COMÉRCIO ATACADISTA DE MÁQUINAS, APARELHOS E EQUIPAMENTOS PARA USO AGROPECUÁRIO; PARTES E PEÇAS 4530-7/04 COMÉRCIO A VAREJO DE PEÇAS E ACESSÓRIOS USADOS PARA VEÍCULOS AUTOMOTORES 4530-7/02 COMÉRCIO POR ATACADO DE PNEUMÁTICOS E CÂMARAS-DE-AIR 4520-0/01 SERVIÇOS DE MANUTENÇÃO E REPARAÇÃO MECÂNICA DE VEÍCULOS AUTOMOTORES 4683-4/00 COMÉRCIO ATACADISTA DE DEFENSIVOS AGRÍCOLAS, ADUBOS, FERTILIZANTES E CORRETIVOS DO SOLO 4623-1/07 COMÉRCIO ATACADISTA DE SISAL			
Capital: R\$ 100.000,00 (CEM MIL REAIS)		Microempresa ou Empresa de Pequeno Porte (Lei nº 123/2008) Microempresa	
Último Arquivamento Data: 26/01/2012 Número: 20120072050 Ato: ALTERAÇÃO Evento (s): ALTERAÇÃO DE DADOS (EXCETO NOME EMPRESARIAL)		Situação REGISTRO ATIVO Status XXXXXXXXXXXXXXXXXXXXXXXXXXXX	
Nome do Empresário JAIME MASSOLA Identidade: 6.111.279-0, SESP/PR CPF: 016.187.659-67 Estado Civil: Casado Regime de Bens: Comunhão Parcial			

DOIS VIZINHOS - PR, 22 de março de 2013

13/160233-8



Smotta

SEBASTIÃO MOTTA
SECRETARIO GERAL

18 de 03
4

Dilso Bachi
RG 4.799.578-3-72
AGÊNCIA REGIONAL DE
DOIS VIZINHOS

Handwritten signatures and marks:
Handwritten signature: *Hando*
Handwritten initials: *4*, *4*, *E*, *7*

J. MASSOLA MÁQUINAS AGRÍCOLAS.

CNPJ: 05.848.127/0001-89

PR 281, KM 536. Rua: E

Cidade: Dois Vizinhos - PR CEP: 85660-000

Insc. Est.: 90288289-82

Bairro: Loteamento Araldi 2

Fone: (046) 3536-1390

ANEXO V**DECLARAÇÃO DE ENQUADRAMENTO EM REGIME DE TRIBUTAÇÃO
DE MICRO EMPRESA OU EMPRESA DE PEQUENO PORTE**

JAIME MASSOLA ME, CNPJ / MF nº 05.848.127/0001-89, sediada na cidade de DOIS VIZINHOS, estado do PARANÁ, endereço RUA E, Nº 281 KM 536. **Declaramos** para todos os fins de direito, especificamente para participação de licitação na modalidade de **Pregão Presencial nº 027/2013**, que estamos sob o regime de ME, para efeito do disposto na Lei Complementar nº 123, de 14 de dezembro de 2006.

DOIS VIZINHOS, 18 DE ABRIL DE 2013.



JAIME MASSOLA (Representante Legal)

RG: 6.111.279-0 CPF: 016.187.659-57

CARGO: SÓCIO ADMINISTRADOR**05.848.127/0001-89****JAIME MASSOLA**

RUA E, 281 - KM 536 - LOTEAMENTO	ARALDI 2	CEP 85660-000
DOIS VIZINHOS		PARANÁ

4



J. MASSOLA MÁQUINAS AGRÍCOLAS.

CNPJ: 05.848.127/0001-89 Insc. Est.: 90288289-82
PR 281, KM 536, Rua: E Bairro: Lotenmento Araldi 2
Cidade: Dois Vizinhos - PR CEP: 85660-000 Fone: (046) 3536-1390

LICITANTE: JAIME MASSOLA ME**CNPJ: 05.848.127/0001-89****PREGÃO PRESENCIAL N.º 027/2013****ENVELOPE - CREDENCIAMENTO****ABERTURA DO ENVELOPE: dia 18/04/2013, as 09:30 horas.****OBJETO: Aquisição de Patrulha Agrícola Mecanizada - Contrato n.º 769658/2012 - Processo n.º 0385556-59/2012 - PRODESA - Ministério da Agricultura, Pecuária e Abastecimento.**

Comprovante de Inscrição e de Situação Cadastral

Contribuinte,

Confira os dados de Identificação da Pessoa Jurídica e, se houver qualquer divergência, providencie junto à RFB a sua atualização cadastral.

REPÚBLICA FEDERATIVA DO BRASIL			
CADASTRO NACIONAL DA PESSOA JURÍDICA			
NÚMERO DE INSCRIÇÃO 01.837.015/0001-71 MATRIZ	COMPROVANTE DE INSCRIÇÃO E DE SITUAÇÃO CADASTRAL		DATA DE ABERTURA 08/05/1997
NOME EMPRESARIAL SILVA MAQUINAS AGRICOLAS LTDA.			
TÍTULO DO ESTABELECIMENTO (NOME DE FANTASIA) SILVA MAQUINAS AGRICOLAS			
CÓDIGO E DESCRIÇÃO DA ATIVIDADE ECONÔMICA PRINCIPAL 46.81-3-00 - "Comércio atacadista de máquinas, aparelhos e equipamentos para uso agropecuário; partes e peças"			
CÓDIGO E DESCRIÇÃO DAS ATIVIDADES ECONÔMICAS SECUNDÁRIAS 46.85-6-00 - "Comércio atacadista de máquinas e equipamentos para uso comercial; partes e peças" 45.20-0-01 - Serviços de manutenção e reparação mecânica de veículos automotores 45.20-0-07 - Serviços de instalação, manutenção e reparação de acessórios para veículos automotores 46.19-2-00 - Representantes comerciais e agentes do comércio de mercadorias em geral não especializado			
CÓDIGO E DESCRIÇÃO DA NATUREZA JURÍDICA 206-2 - SOCIEDADE EMPRESARIAL LIMITADA			
LOGRADOURO AV RUBEM CESAR CASELANI	NÚMERO 2050	COMPLEMENTO	
CEP 85.770-000	BARRIO/DISTRITO CENTRO	MUNICÍPIO REALEZA	UF PR
SITUAÇÃO CADASTRAL ATIVA		DATA DA SITUAÇÃO CADASTRAL 19/12/2000	
MOTIVO DE SITUAÇÃO CADASTRAL			
SITUAÇÃO ESPECIAL *****		DATA DA SITUAÇÃO ESPECIAL *****	

Aprovado pela Instrução Normativa RFB nº 1.183, de 19 de agosto de 2011.

Emitido no dia 27/03/2013 às 10:14:35 (data e hora de Brasília).

Página: 1/1

[Voltar](#)

DECLARAÇÃO DE CUMPRIMENTO DOS REQUISITOS DE HABILITAÇÃO.

A empresa **SILVA MÁQUINAS AGRÍCOLAS LTDA**, CNPJ nº 01.837.015/0001-71, com sede na Av. Rubem Cesar Caselani nº 2050, na cidade de Realeza – Pr. **declara**, sob as penas da Lei, que nos termos do Artigo 4º, VII, DA Lei 10.520/2002, atende plenamente todos os requisitos de habilitação ou seja, que o envelope identificado como o de nº 02, contém todas as exigências editalícias que comprovam a regularidade jurídica e fiscal, bem como a capacitação técnica e econômica da empresa, exigidos para participar de PROCESSOS LICITATÓRIOS, instaurado por esta Prefeitura municipal.

Por ser expressão da verdade, firmamos a presente.

REALEZA, 17 DE ABRIL DE 2013

DARCI DA SILVA JUNIOR (REPRESENTANTE LEGAL).
RG: 9.912.673.6 SSP PR

01.837.015/0001-71
SILVA MÁQUINAS
AGRÍCOLAS LTDA.
Av. Rubem Cesar Caselani, 2050
85770-000 - REALEZA - PR

VÁLIDA EM TODO O TERRITÓRIO NACIONAL

REGISTRO GERAL: 1.386.733-0 DATA DE EXPEDIÇÃO: 18/08/2012

NOME: DARCI DA SILVA

FILIAÇÃO: SELMO DA SILVA
ELISA DA SILVA

NATURALIDADE: SANTO CRISTÓVÃO DATA DE NASCIMENTO: 18/12/1955

DOC. ORIGEM: COMARCA-CAPANEMA/PR, PLANALTO
C.CAB-1316, LIVRO-48, FOLHA-8

CPF: 343.855.138-72

CURTEBA/PR

ASSINATURA DO DIRETOR
LEI Nº 7.116 DE 26/08/83

É PROIBIDO PLASTIFICAR

REPÚBLICA FEDERATIVA DO BRASIL

SECRETARIA DE ESTADO DA SEGURANÇA PÚBLICA
INSTITUTO DE IDENTIFICAÇÃO DO PARANÁ

RG: 1.386.733-0

POLEGAR DIREITO

ASSINATURA DO TITULAR
CARTEIRA DE IDENTIDADE

18 04 13

4



SILVA MÁQUINAS AGRÍCOLAS LTDA. EPP
C.N.P.J.: 01.837.015/0001-71
SEXTA ALTERAÇÃO DE CONTRATO SOCIAL.

108

Darci da Silva, brasileiro, casado pelo regime de comunhão universal de bens, empresário, nascido em Santa Rosa - RS em 16 de janeiro de 1956, residente e domiciliado a Avenida Rubens Cesar Caselani, N.º 2567, Centro, Município de Realeza, Estado do Paraná, portador do RG: 1.386.733 SSP-PR expedida em 27 de janeiro de 1975 e com o CPF: 240.653.159-72, e Rafaela Cristina da Silva, brasileira, solteira, empresária, nascida em Planalto - PR, a 13 de janeiro de 1982, residente e a Avenida Rubens Cesar Caselani, N.º 2667, Centro, Município de Realeza, Estado do Paraná, portadora do RG: 7.614.648-9 SSP-PR expedida em 23 de outubro de 1995, e com CPF: 005.117.059-02, sócios componentes da empresa que gira sob a denominação comercial de **SILVA MÁQUINAS AGRÍCOLAS LTDA.-EPP**, com sua sede a lore a Avenida Rubens Cesar Caselani, N.º 2050, sala, centro, Município de Realeza, Estado do Paraná inscrita no CNPJ sob N.º 01.837.015/0001-71, com seu contrato social devidamente registrado na MM. Junta Comercial do Estado do Paraná, sob NIRE N.º 4120367/1986 em sessão do dia 08 de maio de 1997, e com a sua última alteração contratual sob N.º 20085525243 em sessão do dia 18/12/2008, e resolvem de comum acordo alterar o seu contrato social, pelas disposições legais e pelas cláusulas seguintes:

Cláusula Primeira - O objeto social é de Comércio Atacadista de Máquinas, Aparelhos e Equipamentos para uso na Agropecuária, Peças e Acessórios, e Pneus Agrícolas. Com a presente alteração passa a ser Comércio Atacadista de Máquinas, Aparelhos e Equipamentos para uso na Agropecuária, Peças, Acessórios, Pneus Agrícolas e Óleo Lubrificantes, Representação Comercial e Assistência Técnica e Mecânica.

Cláusula Segunda - Fica extinta a filial arquivada sob NIRE de N.º 41901063731 em sessão do dia 15.10.2008, sita a Avenida Independência N.º 1598, Centro do Município de Capanema, Estado do Paraná, CEP 85.760-000, cujo capital de R\$ 20.000,00 (vinte mil reais), destacado, retorna para a matriz.

Cláusula Terça - **DA CONSOLIDAÇÃO DO CONTRATO** A vista da modificação ora ajustada, e em consonância com o art. 1.055 do Código de

4 Jan 2009

SILVA MÁQUINAS AGRÍCOLAS LTDA. - EPP
C.N.P.J.: 01.837.015/0001-71
SEXTA ALTERAÇÃO DE CONTRATO SOCIAL.

SECRETARIA DE ECONOMIA DO PARANÁ



determina o Art. 2.031 da lei n.º 10.406/2002, os sócios resolvem, por este instrumento atualizar e consolidar o contrato social, tornando assim sem efeito, a partir desta data, as cláusulas e condições contidas no contrato primitivo que, adequado às disposições da referida lei n.º 10.406/2002 aplicáveis a este tipo societário, passa a a seguinte redação:

SILVA MÁQUINAS AGRÍCOLAS LTDA. - EPP
C.N.P.J.: 01.837.015/0001-71

Darci da Silva, brasileiro, casado pelo regime de comunhão universal de bens, empresário, nascido em Santa Rosa - RS em 16 de janeiro de 1956, residente e domiciliado a Avenida Rubens Cesar Caselani, N.º 2567, Centro, Município de Realeza, Estado do Paraná, portador do RG: 1.386.733 SSP-PR expedida em 27 de janeiro de 1975 e com o CPF: 240.653.159-72, e **Rafaela Cristina da Silva**, brasileira, solteira, empresária, nascida em Planalto - PR, em 13 de janeiro de 1982, residente e a Avenida Rubens Cesar Caselani, N.º 2667, Centro, Município de Realeza, Estado do Paraná, portadora do RG: 7.614.648-9 SSP-PR expedida em 23 de outubro de 1995, e com CPF: 005.117.059-05, sócios componentes da empresa que gira sob a denominação comercial de **SILVA MÁQUINAS AGRICOLAS LTDA.-EPP**, com sua sede e foro a Avenida Rubens Cesar Caselani, N.º 2050, sala, centro, Município de Realeza, Estado do Paraná inscrita no CNPJ sob N.º 01.837.015/0001-71, com seu contrato social devidamente registrado na MM. Junta Comercial do Estado do Paraná, sob NIRE N.º 41203671086 em sessão do dia 08 de maio de 1997, e com a sua última alteração contratual sob N.º 20085525243 em sessão do dia 19/12/2008.

Clausula Primeira: A sociedade gira sob o nome empresarial de **Silva Máquinas Agrícolas Ltda - EPP**.

Clausula Segunda: A sociedade tem a sua sede e foro na Avenida Rubens Cesar Caselani, N.º 2050, centro, Município de Realeza, Estado do Paraná, CEP 85.770.000.

Clausula Terceira: O objeto social é de Comércio Atacadista de Máquinas, Aparelhos e Equipamentos para uso na Agropecuária, Peças, Acessórios, Pneus Agrícolas e Óleos

Handwritten signature and notes:
Darc
Rafaela
Darc
2

Junta Comercial do Estado do Paraná
18 04 13
6039

Handwritten signature:
Darc

SILVA MÁQUINAS AGRÍCOLAS LTDA. - EPP
C.N.P.J.: 01.837.015/0001-71
SEXTA ALTERAÇÃO DE CONTRATO SOCIAL

110

Lubrificantes, Representação Comercial, Assistência Técnica e Mecânica.

SECRETARIA DE ECONOMIA DO PARANÁ



Clausula Quarta: O capital social é de R\$ 120.000,00 (cento e vinte mil reais) divididos em 120.000 (cento e vinte mil) quotas de R\$ 1,00 (um real) cada uma, já Integralizadas em moeda corrente do País, assim distribuídas entre os sócios:

SÓCIOS	QUOTAS	VALOR	%
Darci da Silva	116.000	R\$ 116.000,00	96,6%
Rafaela Cristina da Silva	4.000	R\$ 4.000,00	3,4%
TOTAL	120.000	R\$ 120.000,00	

Clausula Quinta: A sociedade iniciou as suas atividades em 15 de abril de 1997 e seu prazo de duração é indeterminado.

Clausula Sexta: As quotas são indivisíveis e não poderão ser cedidas ou transferidas a terceiros sem o consentimento do outro sócio, a quem fica assegurado, em igualdade de condições e preço direito de preferência para a sua aquisição se postas a venda, formalizando, se realizada a cessão delas, a alteração contratual pertinente.

Clausula Sétima: A responsabilidade de cada sócio é restrita ao valor de suas quotas, mas todos respondem solidariamente pela integralização do capital social.

Clausula Oitava: A administração da sociedade caberá ao Sr. **Darci Da Silva**, com os poderes e atribuições de gerenciar os negócios sociais, vedado no entanto o uso do nome empresarial em atividades estranhas ao interesse social ou assumir obrigações seja em favor de qualquer dos quotistas ou de terceiros, bem como onerar ou alienar bens imóveis da sociedade, sem autorização do outro sócio.

Clausula Nona: Ao término de cada exercício social, em 31 de dezembro, o administrador prestará contas justificadas de sua administração, procedendo a elaboração do inventário, do balanço patrimonial e do balanço de resultado econômico, cabendo aos sócios, na proporção de suas quotas, os lucros ou perdas apurados.

Clausula Décima: Nos quatro meses seguintes ao término do exercício social, os sócios deliberarão sobre as contas e designarão administrador(s) quando for o caso.

Clausula Décima Primeira: Os sócios poderão de comum acordo, fixar uma retirada mensal, a título de pró-labore, observadas as disposições regulamentares pertinentes.

18 04 13

[Handwritten signature]

[Large handwritten signature]
[Handwritten initials]

SILVA MÁQUINAS AGRÍCOLAS LTDA. - EPP
C.N.P.J.: 01.837.015/0001-71
SEXTA ALTERAÇÃO DE CONTRATO SOCIAL

SECRETARIA DE ECONOMIA DO PARANÁ



Clausula Décima Segunda: Falecendo ou interditado qualquer sócio, a sociedade continuará suas atividades com os herdeiros, sucessores e o incapaz. Não sendo possível ou inexistindo interesse destes ou dos sócios remanescentes o valor de seus haveres serão apurados com base na situação patrimonial da sociedade, a data da resolução, verificada em balanço especialmente levantado. O mesmo procedimento será adotado em outro caso em que a sociedade se resolva em relação a seu sócio.

Clausula Décima Terceira: O administrador declara, sob as penas da lei, de que não está impedido de exercer a administração da sociedade, por lei especial, ou em virtude da condenação criminal, ou por se encontrarem sob os efeitos dela, a pena que vede, ainda temporariamente, o acesso a cargos públicos; ou por crime falimentar de prevaricação, peita ou suborno, concussão, peculato ou contra a economia popular, contra o sistema financeiro nacional, contra normas de defesa da concorrência, contra as relações de consumo, fé pública ou a propriedade.

Clausula Décima Quarta: Fica eleito o foro de Realeza, para o exercício e cumprimento dos direitos e obrigações resultantes deste contrato.

E por estarem assim justos e contratados, assinam a presente alteração em 03 (três) vias.

Realeza, 01 de junho de 2009.

Darci da Silva

DARCI DA SILVA
SÓCIO-ADMINISTRADOR

Rafaela Cristina da Silva

RAFAELA CRISTINA DA SILVA
SÓCIA

TESTEMUNHAS:

Jorge Miguel Parasiun

JORGE MIGUEL PARASIUN
C.I.R.G.: 1.200.314, SSP - PR

Eunice T. Chioqueta Parasiun

EUNICE T. CHIOQUETA PARASIUN
C.I.R.G.: 2.198.699, SSP - PR



18.04.13



Silva Máquinas Agrícolas Ltda.

Venda de Implementos e peças em geral

- SILVA MÁQUINAS AGRÍCOLAS LTDA.
- CNPJ: 01.837.015/0001-71
- PREGÃO PRESENCIAL N.º 027/2013
- ENVELOPE – CREDENCIAMENTO
- ABERTURA DO ENVELOPE: dia 18/04/2013, as 09:30 horas.
- OBJETO: Aquisição de Patrulha Agrícola Mecanizada - Contrato nº 769658/2012 - Processo nº 0385556-59/2012 - PRODESA - Ministério da Agricultura, Pecuária e Abastecimento.

PROPOSTA DE FORNECIMENTO DE PRODUTOS / SERVIÇOS

CNPJ: 78.101.730/0001-76 Fornecedor: AGRO MAQUINAS TOMAZELLI LTDA
 Endereço: RUA JOSE CALDART 173 - JARDIM MARIA LUZA - CASCAVEL-PR - CEP 85819-570
 Inscrição Estadual: 9010207018

Representante: ANDREA TOMAZELLI COLODA CPF: 026.099.009-45
 Endereço representante: RUA OSVALDO CRUZ 369 - NEVA - CASCAVEL-PR - CEP 85902-160
 E-mail representante: andrea@tomazelli.com

Banco: 1 - BB

Lote: 001 - Lote 001

E-mail: implementos.tomazelli@hotmail.com
 Telefone: (45) 3224-9025 Fax:

Telefone centralizador:

RG: 68700322

Telefone representante: (45) 3224-9025

Agência: 1480-5 - CASCAVEL-PR Conta: 6180-8



Nº Item	Descrição do Produto / Serviço	Qtde.	Unid.	Preço Máximo	Marca	Preço Unitário	Preço Total
001	Trator agrícola de pneus, novo, fabricação nacional, tração 4x4, motor com potência mínima de 75CV, turbo, sistema de direção hidráulica, com tonéis de força, pneus novos com dimensão mínima 18,4x30 (traseiros) e 12,4x24 (dianteiros), com rev. ensar mecânico sincronizada	1,00	UN	72.900,00		0,00	0,00
002	Caneta agrícola (nova) 02 eixo, capacidade mínima de 4 toneladas, 4 pneus novos aro 16	1,00	UN	6.000,00	IAC/CAAT	6.000,00	6.000,00
003	Arado subsolador com mínimo de 05 tonéis e 1,7 metros de largura	1,00	UN	3.700,00	IBU/ASH-E	3.600,00	3.600,00
004	Grada anidora com comando simples	1,00	UN	12.900,00		0,00	0,00
005	Repelente com tamanho mínimo de corte 1,7 metros com roda guia e engate ao terceiro ponto	1,00	UN	6.200,00	METALLOY RC 1.8	6.000,00	6.000,00
006	Distribuidor de fertilizantes, uréia, sementes, calcário, sistema de engate terceiro ponto com capacidade mínima de 500kg	1,00	UN	2.300,00	CREMASCOPY DAC 600	2.200,00	2.200,00

PREÇO TOTAL DO LOTE: 17.700,00
 TOTAL DA PROPOSTA: 17.700,00

Validade da proposta: 60 dias
 Prazo de entrega: 30 dias

AGRO MÁQUINAS TOMAZELLI LTDA
 CNPJ: 78.101.730/0001-76

78.101.730/0001-76
 AGRO MÁQUINAS TOMAZELLI
 LTDA.

RUA JOSÉ CALDART, 173, ESQ. BR 277
 JARDIM MARIA LUZA
 [CEP 85819-570 - CASCAVEL - PR]

[Handwritten signatures and initials]

INDUSTRIAL BUSSE 116
IBL[®] LTDA

*Guia de
Produtos*

BUSSE
agro[®]

www.ibl.agr.br

METALLO

Agrícola

117



CARRETA BASCULANTE STRONGER

Modelo	Dimensão	Aro Eixo	Cap. Carga
Titan 6000	3,01 x 2,20 x 1,20	16"	Tandem 7,9m ³ /6,5Ton.

Carroceria com laterais bipartidas;
Carroceria 100% desmontável.



DAC-600 ***SPEEDY***

Aduadeira e Semeadeira
Esparcidora y Sembradora

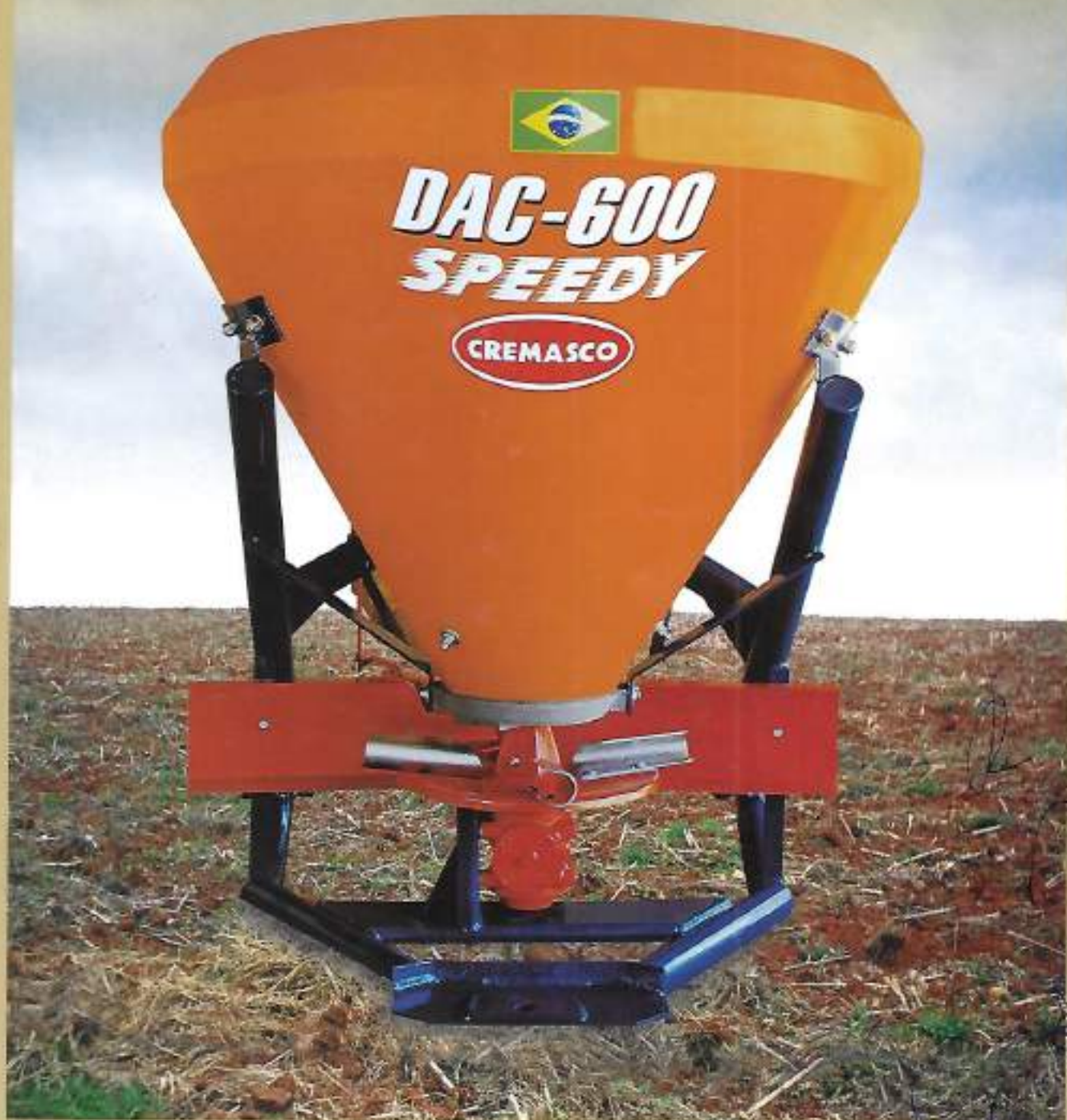



120
IAC

Tradição e Qualidade



TOMAZELLI
(45) 3224-9025
Cascavel - PR



INDUSTRIAL AGRÍCOLA QUÍMICOS LTDA

121



AGRO MAQUINAS TOMAZELLI LTDA

CNPJ: 78.101.730/0001-76

PREGÃO PRESENCIAL N° 27/2013

ENVELOPE DE N° 1- PROPOSTA COMERCIAL

ABERTURA DO ENVELOPE DIA 18/04/2013, AS 9:30 HS.

OBJETO: AQUISIÇÃO DE PATRULHA AGRÍCOLA MECANIZADA- CONTRATO N°
769658/2012- PROCESSO N° 0385556-59/2012- PRODESA- MINISTERIO DA
AGRICULTURA, PECUARIA E ABASTECIMENTO.



FÁBRICA DE IMPLEMENTOS AGRÍCOLA TADEU L^{da}

LINHA DE CARRETAS AGRÍCOLA

CARRETA GRANELEIRA
GRT 10.000 L



CARRETA TANQUE TANDEN



CARRETA TANQUE 2 EIXOS



CARRETA TANQUE RODADO
SIMPLES



CARRETA MICROTRATOR



CARRETA RODADO SIMPLES
(2 - 3 - 4 - 5) TON



CARRETA RODADO EXTERNO



CARRETA RODADO DUPLO
(4 - 5) TON



79 21 035/0001-05

CARRETA 2 EIXOS (4 - 6 - 8) TON



CARRETA 2 EIXOS COM SOBRE-CAIXA
(4 - 5 - 6) TON



CARRETA RODADO TANDEN
(4 - 6) TON



CEI AGRICOLA COM DE
PEÇAS E IMPLEMENTOS
AGRÍCOLAS LTDA. - EPP

Av Iguaçu, 576 - Centro
CEP 85877-000
Bairro do Iguaçu - Paraná



CARRETA HIDRÁULICA
BROCERIA MADEIRA (4 - 6) TON



CARRETA METÁLICA CAFEZEIRA
4 TON



CARRETA METÁLICA HIDRÁULICA
COM LATERAIS REMOVÍVEIS (4 - 6) TON



CARRETA METÁLICA RODADO
DUPLO (4 - 6) TON



CARRETA HIDRÁULICA METÁLICA
(4 - 6) TON



CARRETA METÁLICA RODADO
SIMPLES (2 - 3 - 4) TON



CARRETA METÁLICA 2 EIXOS
(4 - 5 - 6) TON



CARRETA TRENZINHO PASSEIO





ASD-5I 1,85

MAIS RESISTENCIA
CHASSIS EM CANTONEIRA

OPCIONAIS



Fixação normal



ASGRP



ASGFP



ASGFPA

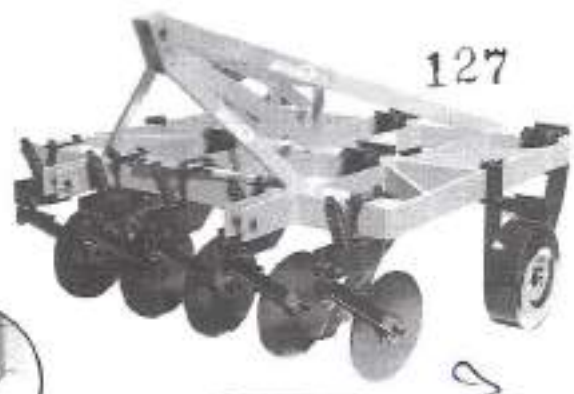

ASD-5F 1,70

127

Normal



ASP-5 1,70

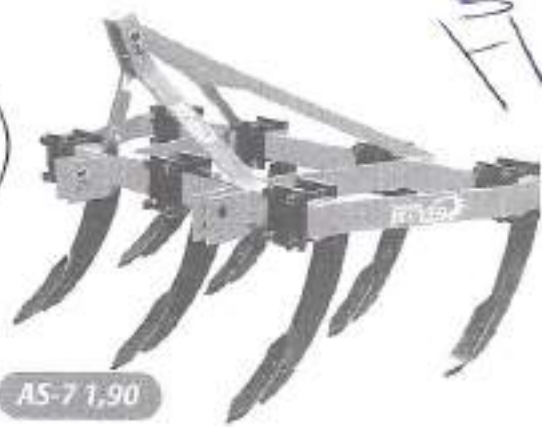

AS-7 1,90

Arados Subsoladores Becker

MODELO		Nº Garras	Long. (cm)	Peso
ASL-5-1,30	Arado Sub. Leve (Trator Agrícola 4200)	5	130	190 Kg
ASL-5-1,50	Arado Sub. Leve (Trator Agrícola 4300)	5	150	200 Kg
ASM-5-2,60	Arado Sub. Médio	5	160	260 Kg
ASP-5-1,70	Arado Sub. Pesado	5	170	330 Kg
ASD-5-I-1,85	Arado Sub. Disco de corte Individual	5	185	550 Kg
ASD5-F-1,70	Arado Sub. Disco de corte Frontal acompanha jogo rodas	5	170	600 Kg
AS-7-1,90	Arado Subsolador	7	190	430 Kg
ASD-7F-1,90	Arado Sub. Disco de corte Frontal acompanha jogo rodas	7	190	790 Kg
AS-9-2,40	Arado Subsolador	9	240	565 Kg
ASD-9-F-1,5,40	Arado Sub. Disco de corte Frontal acompanha jogo rodas	9	240	980 Kg
ASGFP	Arado Sub. Garra Fixa com Pino	5 até 9		
ASGRP	Arado Sub. Garra Regulável com Pino	5 até 9		
ASGFPA	Arado Sub. Garra Fixa com Pino Atrás	5 até 9		

Opcional: roda de regulagem de profundidade.

Grade Limpeza de Solo

MODELO	Capacidade	Mº de Garras	Peso Aprox.
GLS 220	2,2 m	14	420 kg
GLS 250	2,5 m	16	475 kg
GLS 285	2,85 m	18	530 kg



GLS

MAIS RESISTENCIA
ESTRUTURA E GARRAS EM AÇO

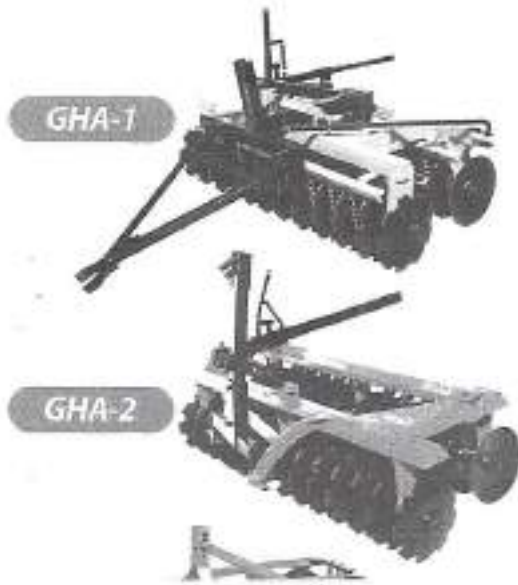

GHA-1

GHA-2

Grades Niveladoras Becker

As grades marca Becker, possuem chassis reforçado e vários modelos como: hidráulica e arraste, e só hidráulica. Tem excelente desempenho como niveladora e destorçadora, etc.

GRADE HIDRÁULICA E ARRASTE, MANEJO COM 1 BOLAAMENTO, LIMPAADORES DE CORRENTES				
MODELO	Quantidade de Discos	Diâmetro Disco (Polegada)	Largura de Corte	Peso
GHA-1	24	18"	2,2m	550Kg
	28	18"	2,54m	610Kg
	24	20"	2,2m	600Kg
	28	20"	2,54m	690Kg
GRADE HIDRÁULICA E ARRASTE, MANEJO COM 2 BOLAAMENTOS, LIMPAADORES DE DENTES				
MODELO	Quantidade de Discos	Diâmetro Disco (Polegada)	Largura de Corte	Peso
GHA-2	24	18" 20"	2,0m	550Kg 620Kg
	28	18" 20"	2,30m	610Kg 690Kg
	32	18" 20"	2,60m	670Kg 740Kg
	36	18" 20"	2,9m	780Kg 810Kg
GRADE HIDRÁULICA, MANEJO COM 1 BOLAAMENTO, LIMPAADORES DE DENTES				
MODELO	Quantidade de Discos	Diâmetro Disco (Polegada)	Largura de Corte	Peso

79 210 035/0001-05

CEIFAGRIL COM. DE PEÇAS E IMPLEMENTOS AGRÍCOLAS LTDA. - EPP

Av Iguaçu, 576 - Centro
CEP 85877-000
San Miguel do Iguaçu - Paraná

[Handwritten signature]

ROÇADEIRA DESLOCÁVEL

DESMALEZADORAS DESPLAZABLES (DISLOCABLES)

Série/Serie
AT GLP
AT GLP ER
AT GLP-ER-CAFÉ

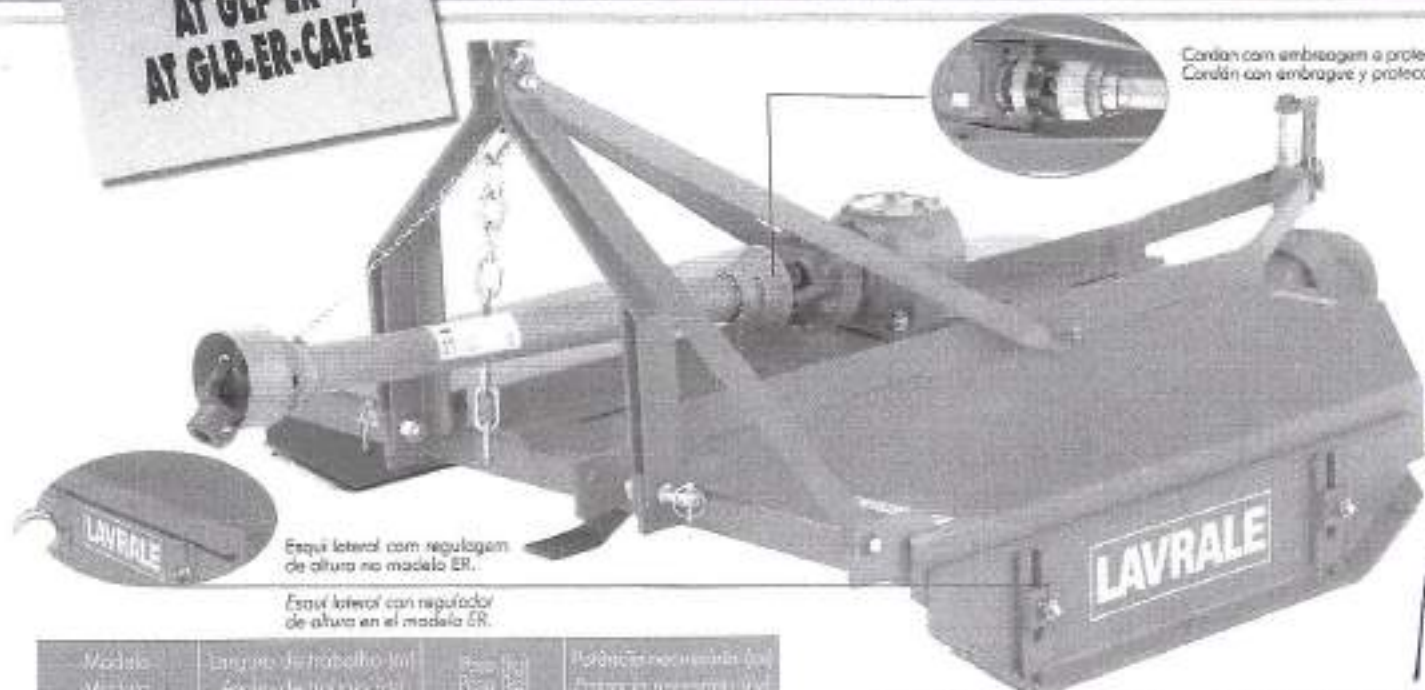

Cordão com embreagem e proteção.
 Cordón con embrague y protección.

Esqui lateral com regulagem de altura no modelo ER.

Esquí lateral con regulador de altura en el modelo ER.

Modelo Modelo	Comprimento de trabalho (m) Ancho de trabajo (m)	Peso (kg) Peso (kg)	Potência necessária (cv) Potencia necesaria (cv)
AT 8130 GLP	1,30	292	25 - 75
AT 8130 GLP ER		302	
AT 8160 GLP	1,60	383	45 - 100
AT 8160 GLP ER		393	
AT 8180 GLP	1,80	445	45 - 100
AT 8180 GLP ER		455	

Modelo Modelo	Comprimento de trabalho (m) Ancho de trabajo (m)	Peso (kg) Peso (kg)	Potência necessária (cv) Potencia necesaria (cv)
AT 8130 GLP ER Café	1,30	302	25 - 75
AT 8160 GLP ER Café	1,60	399	45 - 100

- Roda reguladora de altura e deslizadores substituíveis.
- Versátil, funciona tanto centralizada como deslocada.
- Possui estrutura reforçada com engate três pontos e acionamento por tomada de força a 540 RPM, Cat. I e II.
- Caixa de transmissão direta com giro livre incorporado em banho de óleo.
- Rueda reguladora de altura y deslizadores sustitibles.
- Versátil, funciona tanto centralizado como desplazado.
- Posee una estructura reforzada con enganche de tres puntos y accionamiento por toma de fuerza a 540 RPM Cat. I y II.
- Caja de transmisión directa con giro libre incorporada en baño de aceite.

Caixa de transmissão direta com giro livre incorporado em banho de óleo.

- Deslizadores substituíveis e esqui regulável de altura.
- Roda reguladora de altura (standard).
- Estrutura com reforços externos, com isso não acumula resíduos na parte interna da máquina.
- Navalhas em aço carbono com tratamento térmico.
- Funciona tanto centralizada como deslocada, para os dois lados.
- Defletores dianteiros e proteção lateral.

- Caja de transmisión directa con giro libre incorporado en baño de aceite.
- Deslizadores reemplazables y esqui regulable de altura.
- Rueda reguladora de altura (estándar).
- Estructura con reforzos externos, con eso no acumula residuos en la parte interior de la máquina.
- Navajas de acero carbonado con tratamiento térmico.
- Funciona tanto centralizada como desplazada, para los dos lados.
- Reflectores delanteros y protección lateral.



Defletores dianteiros
 Reflectores delanteros

Série/Serie
AT GLP-ER-CAFÉ

79 210 035/0001-05

CEIFAGRIL COM. DE PEÇAS E IMPLEMENTOS AGRÍCOLAS LTDA. - EPP

Av. Iguaçu, 576 - Centro
 CEP 85877-000
 São Miguel do Iguaçu - Paraná

DISTRIBUIDORES DE ADUBO, URÉIA E SEMENTES



**DISTRIBUIDOR DUPLO DE ADUBO,
URÉIA E SEMENTE**

Ref. 015 - MODELO 1300 Capacidade: 1600Kg

Sistema de abertura, palhetas e proteção em inox

Opcionais

Maxidor excêntrico

Chapéu chinês para sementes pré-germinadas

79 210 035/0001-05

**CEIFAGRIL COM. DE
PEÇAS E IMPLEMENTOS
AGRÍCOLAS LTDA. - EPP**

Av. Iguaçu, 576 - Centro
CEP 85877-000

São Miguel do Iguaçu - Paraná



**DISTRIBUIDOR DE ADUBO,
URÉIA E SEMENTE**

Ref. 256 - MODELO 400
Capacidade 600kg

Sistema de abertura, palhetas e proteção em inox



**DISTRIBUIDOR DE ADUBO,
URÉIA E SEMENTE**

Ref. 257 - MODELO 800
Capacidade 900kg

Sistema de abertura, palhetas e proteção em inox

Handwritten signature

Handwritten mark

R

Francisco

Handwritten mark

e

CEIFAGRIL**CEIFAGRIL COMERCIO DE PEÇAS E IMPLEMENTOS AGRICOLAS LTDA**

Avenida Iguaçu 576 – Fone-Fax (45) 3555-1084 – CEP 85.877-000

São Miguel do Iguaçu-Pr. CNPJ 79.210.035/0001-05 – Ins.Est. 42.100.167-70

A
PREFEITURA MUNICIPAL DE SANTO ANTONIO DO SUDOESTE
- PR.

COMISSÃO DE LICITAÇÃO E CONTRATOS

REF. PREGÃO PRESENCIAL Nº 027/2013

ENVELOPE 1 – PROPOSTA DE PREÇOS.

ABERTURA – 18/04/2013 – 09:30HORAS

PROPONENTE: CEIFAGRIL COMERCIO DE PEÇAS E

IMPLEMENTOS AGRICOLAS LTDA

CNPJ: 79.210.035/0001-05

SÃO MIGUEL DO IGUAÇU – PARANA

E-mail: ivandro@innnet.com.br ou ceifagrill.homero@innnet.com.br

OBJETO – Aquisição de Patrulha Agrícola Mecanizada – Contrato

nº 769658/2012 – Processo nº0385556-59/2012 – PRODESA –

PROPOSTA DE FORNECIMENTO DE PRODUTOS / SERVIÇOS

CNPJ: 01.837.015/0001-71 Fornecedor: SILVA MAQUINAS AGRICOLAS LTDA.

Email: SILVAMAQUINAS@HOTMAIL.COM

Endereço: AV RUBENS CESAR CASELANI 2050 - CENTRO - REALEZA/PR - CEP 85770-000

Telefone: 46-36432308

Contador:

Inscrição Estadual: 90130405-05

CPF: 088.244.869-30

RG: 9.912.673-6

Telefone contador:

Representante: DARCI DA SILVA JUNIOR

Endereço representante: AV RUBENS CESAR CASELANI 2050 - CENTRO - REALEZA/PR - CEP 85770-000

Telefone representante:

Email representante: SILVAMAQUINAS@HOTMAIL.COM

Banco: 1 - BB

Agência: 2514-3 - SILVA MAQUINAS AGRICOLAS LTDA -

Conta: 10037-4

Data de abertura:

Lote: 001 Lote 001

Nº Item	Descrição do Produto / Serviço	Qtda.	Unid.	Preço Máximo	Marca	Preço Unitário	Preço Total
003	Arado subscador com minimo de 05 terras e 1,7 metros de largura	1,00	UN	3.700,00	NETZ	3.680,00	3.680,00
005	Foguetaria com laminao minimo de corte 1,7 metros com roda guia e engate ao terceiro ponto	1,00	UN	6.200,00	OSORIO	6.150,00	6.150,00
006	Distribuidor de fertilizantes, ureia, sementes, calcario, sistema de engate terceiro ponto com capacidade minima de 500kg	1,00	UN	2.300,00	TRITON	2.150,00	2.150,00

PREÇO TOTAL DO LOTE: 11.980,00
TOTAL DA PROPOSTA: 11.980,00

Validade da proposta: 60 dias
Prazo de entrega: 30 dias

SILVA MAQUINAS AGRICOLAS LTDA
CNPJ: 01.837.015/0001-71

[01.837.015/0001-71]

SILVA MAQUINAS
AGRICOLAS LTDA.

Av. Rubem Cesar Caselani, 2050
85770-000 - REALEZA - PR

130

Triton

MÁQUINAS AGRÍCOLAS

Desde 1961

Triton Máquinas Agrícolas Ltda.
 Rua/Calle/Street Dos Imaos, 263
 Cidade/Ciudad/City: Luzerna - SC | Brasil | CEP: 89.609-000
 55 (49) 3551-2900 | Fax: 55 (49) 3523-1874
 triton@tritonmaquinas.com.br

Handwritten notes:
 ✓
 4
 E

Destaque dos Distribuidores Triton

- Reduz o esmagamento das partículas
- Copo com motor estacionário
- Estrutura tubular reforçada
- Reservatório em polipropileno
- Grade de proteção
- Regulador gradado com eixo
- Regulador gradado com eixo
- Com chapas cilíndricas e agitador interno
- Com agitadores excêntricos

Características y Beneficios

- Bico para distribuição
- Copo com motor estacionario
- Estrutura tubular de alta resistencia
- Regulador gradado
- Regulador con palanca de regulacion
- Agitador excéntrico interno
- Agitadores excéntricos

Features and Benefits

- Lower damage on crop
- Fixed motor stationary hopper
- Reinforced tubular frame
- One piece moulded polypropylene hopper
- Step down gear drive
- Speed adjuster with lever
- 100% recirculation and agitation

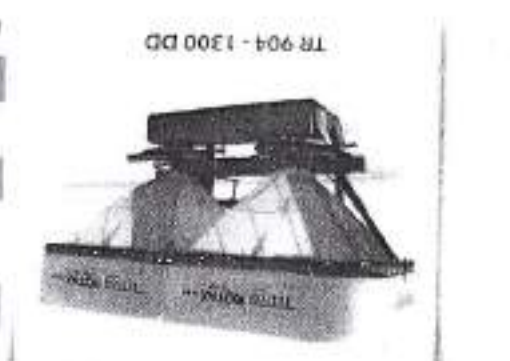

Modelo	Abonadora de Un Plato	Abonadora Pendular	Abonadora de Un Plato	Abonadora de Double Plato
TR 206 - 650 P	TR 904 - 650 MD	TR 904 - 1300 DD	TR 206 - 650 P	TR 904 - 1300 DD
Peso: 85 Kg	Peso: 280 Kg	Peso: 280 Kg	Peso: 85 Kg	Peso: 280 Kg
Longura da distribuição: 6 a 14 m	Longura da distribuição: 18 a 24 m	Longura da distribuição: 18 a 24 m	Longura da distribuição: 6 a 14 m	Longura da distribuição: 18 a 24 m
Capacidade: 650 litros	Capacidade: 1300 litros	Capacidade: 1300 litros	Capacidade: 650 litros	Capacidade: 1300 litros
Ideal para esparcimento de calário e outros	Ideal para esparcimento de calário e outros	Ideal para esparcimento de calário e outros	Ideal para esparcimento de calário e outros	Ideal para esparcimento de calário e outros
Distribui sementes, adubo, ureia, calário e outros	Distribui sementes, adubo, ureia, calário e outros	Distribui sementes, adubo, ureia, calário e outros	Distribui sementes, adubo, ureia, calário e outros	Distribui sementes, adubo, ureia, calário e outros
Trabalha e esparce por trilhões	Trabalha e esparce por trilhões	Trabalha e esparce por trilhões	Trabalha e esparce por trilhões	Trabalha e esparce por trilhões
Abonadora de Un Plato 650 MD TR 904	Abonadora Pendular 650 TR 206	Abonadora Pendular 650 TR 206	Abonadora de Un Plato 650 MD TR 904	Abonadora de Double Plato 1300 DD TR 904
Dimensões: 1,25 x 1,05 x 1,3 m	Dimensões: 1,3 x 2,05 x 1,3 m	Dimensões: 1,3 x 2,05 x 1,3 m	Dimensões: 1,25 x 1,05 x 1,3 m	Dimensões: 1,3 x 2,05 x 1,3 m
Arçura de esparçador: 6 m hasta 14 m	Arçura de esparçador: 18 m hasta 24 m	Arçura de esparçador: 18 m hasta 24 m	Arçura de esparçador: 6 m hasta 14 m	Arçura de esparçador: 18 m hasta 24 m
Capacidad de 650 litros	Capacidad de 1300 litros	Capacidad de 1300 litros	Capacidad de 650 litros	Capacidad de 1300 litros
Ideal para esparcimiento de fertilizantes, adubo y otros fertilizantes	Ideal para esparcimiento de fertilizantes, adubo y otros fertilizantes	Ideal para esparcimiento de fertilizantes, adubo y otros fertilizantes	Ideal para esparcimiento de fertilizantes, adubo y otros fertilizantes	Ideal para esparcimiento de fertilizantes, adubo y otros fertilizantes
Tractor PTO - power takeoff drive	Tractor PTO - power takeoff drive	Tractor PTO - power takeoff drive	Tractor PTO - power takeoff drive	Tractor PTO - power takeoff drive
Overall Dimensions: 1,25 x 1,05 x 1,3 m	Overall Dimensions: 1,3 x 2,05 x 1,3 m	Overall Dimensions: 1,3 x 2,05 x 1,3 m	Overall Dimensions: 1,25 x 1,05 x 1,3 m	Overall Dimensions: 1,3 x 2,05 x 1,3 m

Handwritten notes:
 R
 11/2004

Anotações Gerais

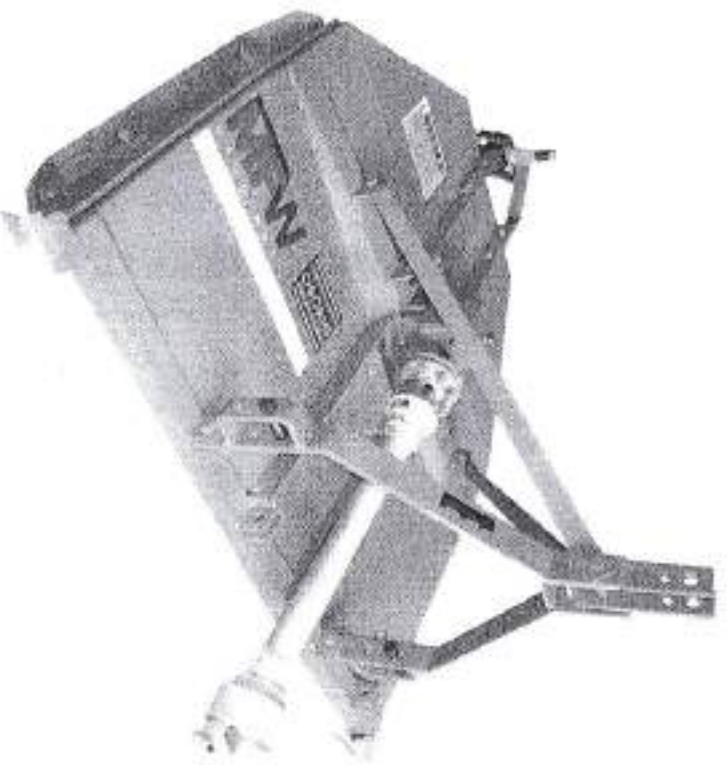

DEIRA

É o maior critério primordial para o projeto e a ordem atualmente adotada para a construção desse tipo. Em sistema de transmissão direta, são concebidas em aço das normas ABNT travas (caixas de peso e suporte das facas) extra dimensionadas, procurando-se do conjunto perfeita rigidez e longa vida empregadas em roscagem de parafusos, grampos, parafusos, cunhas e outros similares sempre sendo perfeita no resultado. Possui eixo (carrão) com embreagem de segurança, discos (lente) de reguláveis, rodas de apoio (opcionais), sistema de desgaste recambíveis, trava de posição da trava e lateral) e ainda sistema de giro livre na caixa de transmissão proporcionando ótima performance e segurança nas manobras.

LAJURAS DE CARRÃO (MM)	PESO MÁXIMO (KG)	ALARGAMENTO (CM)	ROTACÃO NA TORÇÃO DE POTÊNCIA (GR)	ROTACÃO DAS FACAS (GR)	TRANSPORTES (CM)
1.200	2000	2	90	108	1.380 1.070 1.040
1.500	2000	2	90	108	1.620 1.300 1.110
1.800	2000	2	90	108	1.860 1.500 1.110
2.100	2000	2	90	108	2.100 1.700 1.110

Handwritten signature or scribble at the top left of the page.

Modelos Distribuidores



PLATAFORMA FIXA

Modelos Distribuidores

780/2500	1100 x 600 x 450 mm
800/2100	1300 x 400 x 400 mm
850/1700	1500 x 600 x 400 mm
900/1300	1700 x 800 x 400 mm
950/1200	1900 x 1200 x 400 mm
1000/1100	1700 x 900 x 400 mm
1100/1000	1700 x 1100 x 400 mm
1200/900	1700 x 1200 x 400 mm
1300/800	2000 x 800 x 400 mm



PLATAFORMAS AGRICOLAS BASCULANTES

Correia e fivela de corte

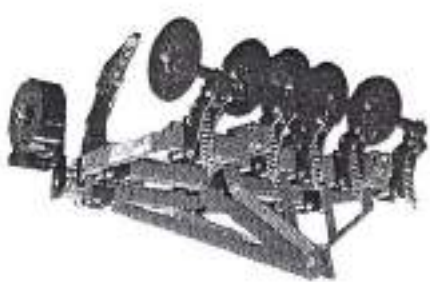

ARADO SUBSOLADOR C/ DISCO DE CORTE

Modelos Distribuidores

AS/DISCO 1.60	3	542	1.000 mm
AS/DISCO 1.90	3	443	1.200 mm
AS/DISCO 2.40	0	534	2.400 mm

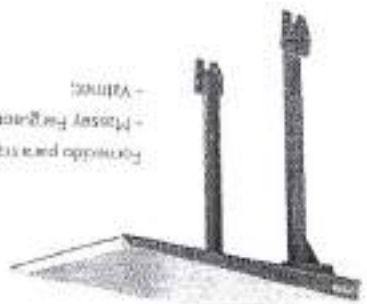

TRATOR TOLDOS P/

Formado para tractor:
- Massey Ferguson
- Valmet



ARADO SUBSOLADOR C/ PINO FUSIVEL

Modelos Distribuidores

AS 1.20	5	241 - 242	1.200 mm
AS 1.40	5	241 - 242	1.400 mm
AS 1.70	5	241 - 242	1.700 mm
AS 1.90	5	241 - 242	1.900 mm
AS 2.10	5	241 - 242	2.100 mm
AS 2.40	0	445 - 447	2.400 mm



EL-REFORCADO

Modelos N.º pcs Largura Altura

ER-13	13	2,1m	220mm
ER-17	17	2,4m	220mm



ARADO SUBSOLADOR

Modelos Distribuidores

AS 1.00	7	442 - 443	1.000 mm
AS 1.00	5	443 - 447	1.000 mm
AS 1.10	5	443 - 447	1.100 mm
AS 1.20	5	443 - 447	1.200 mm
AS 1.30	5	443 - 447	1.300 mm
AS 1.40	5	443 - 447	1.400 mm
AS 1.50	5	443 - 447	1.500 mm
AS 1.60	5	443 - 447	1.600 mm
AS 1.70	5	443 - 447	1.700 mm
AS 1.80	5	443 - 447	1.800 mm
AS 1.90	5	443 - 447	1.900 mm
AS 2.10	0	445 - 447	2.100 mm

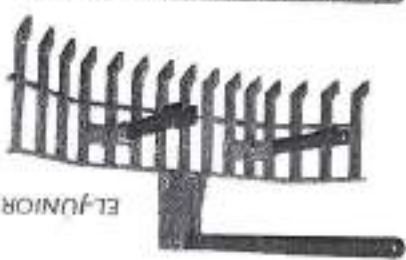

EL-JUNIOR

Modelos N.º pcs Largura Altura

ER-11	11	1,5m	180mm
ER-13	13	1,8m	180mm
ER-16	16	2,1m	180mm
ER-19	19	2,4m	180mm

ENLEIRADOR DE PEDRAS



Máquinas Agrícolas

134

Silva Máquinas Agrícolas Ltda

Venda de Implementos e peças em geral

- SILVA MÁQUINAS AGRÍCOLAS LTDA.
- CNPJ:01.837.015/0001-71
- ENVELOPE N.º 1 – PROPOSTA COMERCIAL
- ABERTURA DO ENVELOPE: dia 18/04/2013, as 09:30 horas.
- OBJETO: Aquisição de Patrulha Agrícola Mecanizada - Contrato nº 769658/2012 - Processo nº 0385556-59/2012 - PRODESA - Ministério da Agricultura, Pecuária e Abastecimento.

Município de Santo Antonio do Sudoeste
Pregão Presencial 27/2013
PROPOSTA DE FORNECIMENTO DE PRODUTOS / SERVIÇOS

CNPJ: 05.848.127/0001-89 Fornecedor: JAIME MASSOLA ME
Endereço: RUA E N° 281 281 KM 536 - DCS VIZINHOS/PR - CEP 85660-000

E-mail:
Telefone:
Fax:
Celular:
Telefone contator:

Inscrição Estadual:
Contador: CPF: 016.187.659-57

Rapresentante: JAIME MASSOLA RG:
Endereço representante: DCS VIZINHOS/PR - CEP 85660-000 Telefone representante:
E-mail representante:
Agência:
Conta:
Data de abertura:

Fornecedor enquadrado como microempresa ou empresa de pequeno porte (para obter os benefícios da lei complementar nº 123/2006):

Nº Item	Descrição do Produto / Serviço	Qtd	Unid.	Preço Máximo	Marca	Preço Unitário	Preço Total
001	Trator agrícola de pneus, novo, fabricação nacional, tração 4x4, motor com potência mínima de 75CV, turbo, sistema de direção hidráulica, com tomada de força, pneus novos com diâmetro mínimo 18,4x30 (brevete) e 12,4x34(diferenciais), com reversor mecânico sincronizado.	1,00	UN	73.000,00			0,00
002	Carrocinha agrícola (nova) 02 eixos, capacidade efetiva de 4 toneladas, 4 pneus novos ano 16	1,00	UN	6.000,00	VENCEDORA / B-900	6.000,00	6.000,00
003	Arado subcador com mínimo de 05 farras e 1,7 metros de largura	1,00	UN	3.700,00	METZ / AS 1.7	3.690,00	3.690,00
004	Grade anadora com comando simples	1,00	UN	12.900,00	PICCH / GAPP	12.890,00	12.890,00
005	4 pneus novos com o mínimo 16 discos de 26mm	1,00	UN	6.200,00	METALLO / RC 1.5	6.150,00	6.150,00
006	Rocadeira com tamanho mínimo de corte 1,7 metros com roda guia e engate ao terceiro ponto	1,00	UN	2.300,00	SIGA / SPALHER 400	2.280,00	2.280,00
008	Distribuidor de fertilizantes, ureia, sais, calcário, sistema de engate terceiro ponto com capacidade efetiva de 500kg	1,00	UN	2.300,00	SIGA / SPALHER 400	2.280,00	2.280,00
PREÇO TOTAL DO LOTE:							30.996,00
TOTAL DA PROPOSTA:							30.996,00

Validade da proposta: 60 dias
Prazo de entrega: 30 dias

JAIME MASSOLA ME
CNPJ: 05.848.127/0001-89

[05.848.127/0001-89]

JAIME MASSOLA

RUA E, 281 - KM 536 - LOTEAMENTO
ARALDI 2 - CEP 85660-000
DCS VIZINHOS - PARANA

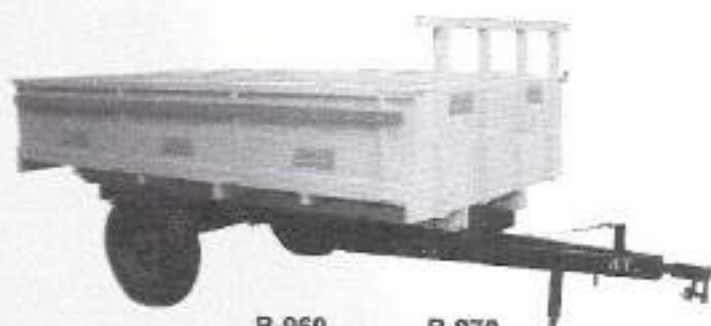
M-2000
2 ton. 1 eixo

B-960 3 ton. 1 eixo
B-970 4 ton. 1 eixo

M-961
3 ton. 1 eixo com molas

Tandem
5 e 6 ton.

M-4000
4 ton. Rodado Duplo

B-900 5 ton. 2 eixos
M-6000 6 ton. 2 eixos

Características Técnicas - Carretas com Carroceria de Madeira

Modelo	M - 2000	B - 960	B - 970	M - 4000	TANDEM 5T	TANDEM 6T	B - 900	M - 6000	M - 961
Capacidade de Carga	2 Ton.	3 Ton.	4 Ton.	4 Ton.	5 Ton.	6 Ton.	5 Ton.	6 Ton.	3 Ton.
Quantidade de Rodas X Eixo	2 - eixo 15"	2 - eixo 16"	2 - eixo 16"	4 - eixo 16"	4 - eixo 16"	4 - eixo 16"	4 - eixo 16"	4.0x2.15x0.65	2 - eixo 16"
Dimensões Carroceria (cm/mm)	2,40x1,90x0,52	2,80x1,90x0,55	3,30x1,90x0,55	3,30x1,90x0,55	3,90x1,90x0,55	4,00x2,15x0,60	3,60x1,90x0,55	4,0x2,15x0,65	2,80x1,90x0,55
Distância entre Eixos (mm)	Descentralizado	Descentralizado	Descentralizado	Descentralizado	940	940	2.200	2.500	Descentralizado
Dirigido	-	-	-	-	-	-	Rolante	Rolante	-
Freio	Automático	Automático	Automático	Automático	Automático	Automático	Automático	Automático	Automático
Engate	Destrutível	Destrutível	Destrutível	Destrutível	Destrutível	Destrutível	-	-	Destrutível
Chassi	Perfil em "U"	Perfil em "U"	Perfil em "U"	Perfil em "U"	Perfil em "U"	Perfil em "U"	Perfil em "U"	Perfil em "U"	Perfil em "U"
Ângulo de Giro	-	-	-	-	-	-	30°	30°	-
Ângulo Inclinado Simultâneo	30°	30°	30°	30°	30°	-	-	-	-

Handwritten notes:
 - A circled 'B' next to the B-900/M-6000 models.
 - A circled 'M' next to the M-6000 model.
 - A circled 'E' at the bottom right.



MODELOS	BRAÇOS	DISTRIBUIÇÃO	CHASSIS
AS-1,30	5	2x3 - 3x2	1,30 m Agrale e Cat 1
AS-1,60	5	2x3 - 3x2	1,60 m junior
AS-1,70	5	2x3 - 3x2	1,70 m reforçado
AS-1,70	7	3x4 - 4x3	1,70 m reforçado
AS-1,90	7	3x4 - 4x3	1,90 m reforçado
AS-2,40	7	3x4 - 4x3	2,40 m reforçado
AS-2,40	9	4x5 - 5x4	2,40 m reforçado

Opcionais:

- Roda limitadora de profundidade;
- Suporte dos braços (sapatas), parafusados p/ regulagem lateral

Handwritten signatures and initials:
 T. V. ...
 ...
 ...

GRADE ARADORA MECÂNICA



MODELOS GAPP/GAPIP



ESPECIFICAÇÕES TÉCNICAS:

Grade aradora com pneus para transporte

MODELO	Nº DE DISCOS	DIÂMETRO DOS DISCOS	DIÂMETRO DO EIXO	ESPAÇAMENTO ENTRE DISCOS (mm)	LARG. DE TRABALHO (m)	PESO APROX. (kg)	POTÊNCIA NO MOTOR (CV)
GAPP	10	24" x 6.00 mm	1.5/8"	230	1.08	940	55 a 60
	12		1.5/8"	230	1.30	1.090	60 a 70
	14		1.5/8"	230	1.50	1.225	70 a 80
	16		1.5/8"	230	1.73	1.375	80 a 90
	18		1.5/8"	230	1.96	1.525	90 a 100
	20	26" x 6.00 mm	1.5/8"	230	2.15	1.675	100 a 110
	24		1.5/8"	230	2.65	2.040	120 a 130
	28		1.5/8"	230	3.11	2.330	140 a 150
	30		1.5/8"	230	3.34	2.480	150 a 160
	32		1.5/8"	230	3.55	2.640	160 a 170
	36	1.5/8"	230	4.00	2.980	180 a 190	

Grade aradora intermediária com pneus para transporte

MODELO	Nº DE DISCOS	DIÂMETRO DOS DISCOS	DIÂMETRO DO EIXO	ESPAÇAMENTO ENTRE DISCOS (mm)	LARG. DE TRABALHO (m)	PESO APROX. (kg)	POTÊNCIA NO MOTOR (CV)
GAPIP	12	26" x 6.00 mm	1.5/8"	270	1.50	1.200	70 a 80
	14	ou	1.5/8"	270	1.75	1.430	80 a 90
	16	28" x 6.00 mm	1.5/8"	270	2.00	1.500	90 a 105
	18	ou	1.5/8"	270	2.30	1.600	105 a 115
	20	28" x 7.50 mm	1.5/8"	270	2.60	1.800	115 a 130
	24		1.5/8"	270	3.00	2.200	130 a 140

GUINCHO HIDRÁULICO

- Altura 3,30m;
- Altura de elevação 5m;
- Engate traseiro, possibilita o acoplamento de outros implementos;
- Movimentos laterais até 45°;
- Válvula de segurança interna;
- Possibilita o aumento de chassis.



ENLEIRADOR

Modelo	Dimensão	Pés	Espessura da Haste
ENX 2.5	250 x 1,20 x 0,45	15	31,75

